



FENSTERTECHNIK  
TÜRTECHNIK  
AUTOMATISCHE EINGANGSSYSTEME  
GEBÄUDEMANAGEMENTSYSTEME



TÜRTECHNIK – PLANUNGSHANDBUCH UND BESTELLKATALOG

## Systemlösungen für Holz- und Stahltüren

Ausgabe 03/2023

Vorsprung mit System



# Die Unternehmensgruppe Gretsch-Unitas

Öffnen, Bewegen, Schließen, Sichern – unter dem Motto „Vorsprung mit System“ bietet die Unternehmensgruppe Gretsch-Unitas wegweisende Lösungen für Fenstertechnik und Türtechnik, Automatische Eingangssysteme und Gebäudemanagementsysteme. Mit ihren Systemmarken liefert die Gruppe Lösungen für Einbruchhemmung an Türen und Fenstern, für barrierefreies Bauen, für Türen in Flucht- und Rettungswegen bis hin zu individuellen Fassadenlösungen für Objekte.



## Gretsch-Unitas GmbH Baubeschläge



Bei GU in Ditzingen ist der Sitz der Unternehmensgruppe, Entwicklung, Verwaltung und Produktion moderner Baubeschläge für die Fenster- und Türtechnik. Sie ist mit verschiedenen flexiblen Montagebereichen, einer modernen Stanzei und einer Galvanik ausgestattet.

## BKS GmbH



BKS fertigt mechanische und elektronische Schließzylinder, Schlösser und Schließsysteme sowie Panikschlösser für Flucht- und Rettungswege. Für die Zutrittskontrolle werden aufeinander abgestimmte mechanische und elektronische Systemlösungen angeboten.

## FERCO International S.A.S.



Ferco ist die größte Produktionsstätte für Fensterbeschläge in Frankreich. Als Niederlassung der Unternehmensgruppe Gretsch-Unitas bietet Ferco außerdem Kundenbetreuung und Vertrieb für alle Produkte der Gruppe in Frankreich.



**GU Automatic**



GU Automatic bietet innovative, sichere und zuverlässige Lösungen für automatische Eingangssysteme und Türautomatik, Karusselltüren, Glasschiebewände, Sicherheitsrundscheusen und Personenvereinzlung.

**ela-soft**



Mit dem erfolgreichen Gebäude-management- und Organisations-System GEMOS zählt ela-soft zu den Markt- und Technologieführern in der Gebäudetechnik-Branche.

Vorsprung mit System





## Allgemeine Informationen

Inhaltsverzeichnis

7

## Schloss- und Beschlagkombinationen

Serienübersicht

15

Ein- und zweiflügelige Türen mit Normalfunktion

28

Ein- und zweiflügelige Türen mit Panikfunktion

64

Sonderanwendungen

168

## Schlösser und Mehrfachverriegelungen

für PZ und CHRZ

Übersicht – Produktmerkmale

180

Manuell verriegelnde Verschlusssysteme

184

Selbstverriegelnde Verschlusssysteme

294

Zubehör

382

## Beschläge für Fluchttüren nach EN 1125

Elektrisch verriegelte Touch Bar (EVT)

430

Druckstangen

432

Stangengriffe

436

Aufliegende Fluchttürverschlüsse

442

Zubehör

454

## Fluchttürsicherung

Fluchttürsteuerungen

460

Verriegelungselemente

468

Zubehör für Fluchttürsteuerungen

470

Visualisierung und Systemmanagement

472

## Ergänzende Informationen

Technische Informationen

477

Wissenswertes

511



### **Service mit System**

Service, Planung, Seminare

8

### **Bestellen leicht gemacht**

Der Weg durch den Katalog

10

Materialien und Oberflächen

12

Piktogramme einfach erklärt

13

# Service mit System

Service, Planung, Seminare



# Service mit System



## Objektberatung

Wir erleichtern Ihren Arbeitsalltag: Die Objektberatung unterstützt Architekten und Planer zum Beispiel durch objektspezifische Zeichnungen und Türlisten, mit Kabelplänen und Ausschreibungstexten oder durch Konzeptentwürfe samt Funktionsbeschreibungen. Unsere durchdachten und aufeinander abgestimmten Systemlösungen garantieren dabei beste Funktionalität bei der Einhaltung der notwendigen Normen und Richtlinien.

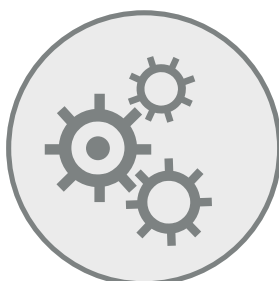

## Tür-Engineering

Schritt für Schritt zur passenden TürLösung: Das Tür-Engineering der GU-Gruppe ist die effiziente Methode zur individuellen Tür-Konfiguration. Anhand von Funktionsmustern werden dabei Lösungen erstellt, welche die verschiedenen Gewerke klug übergreifen. Für maximale Planungssicherheit sorgt die Dokumentation anhand anschaulicher Türkonfigurationslisten.



## AusschreibungsManager

Vollständig, rechtlich sicher und technisch auf dem neuesten Stand: Mit dem AusschreibungsManager stellen wir Architekten und Planern ein ebenso komfortables wie effektives Onlinetool zur Verfügung, mit dem sich mühelos Leistungsbeschreibungen und fertige Ausschreibungen zusammenstellen lassen – und das für alle Produkte der GU-Gruppe.

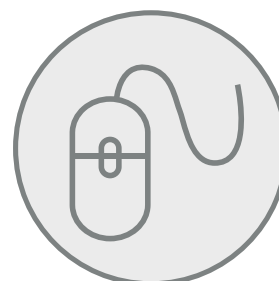

## Customer Information System

Einfach per Mausklick: Das Customer Information System (CIS) ist ein Bestell- und Informationssystem für alle Produkte der GU-Gruppe. Mit der Onlineplattform können Sie rund um die Uhr und sieben Tage die Woche auf wichtige Informationen zugreifen: von der Angebotserstellung bis zur Verfügbarkeitsprüfung in Echtzeit, von der Bestellung bis zur Auftragsverfolgung.



Ein Produkt allein ist noch keine Lösung. Nur mit der richtigen Planung und Anwendung stimmen auch Sicherheit, Funktion und Wirtschaftlichkeit. Deshalb setzt die GU-Gruppe den Systemgedanken des Produktprogramms konsequent im Serviceangebot fort. Persönliche und kompetente Beratung, kostenlose Onlineunterstützung und ein umfassendes Programm an Fachseminaren greifen dabei eng ineinander – und erleichtern Kunden den Arbeitsalltag.



### confiGUrator

Die richtigen Produkte in der richtigen Anzahl: Der praktische confiGUrator ist eine Onlineplattform zur genauen Ermittlung von Stücklisten und Beschlagauflösungen. Anhand objektbezogener Vorgaben erhalten Sie in wenigen Sekunden eine technisch korrekte Stückliste. Die Datenermittlung basiert auf aktuellen Konditionen und technischen Grundlagen.

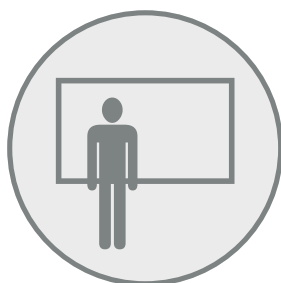

### Seminare und Schulungen

Praxiswissen aus erster Hand: Mit rund 160 Veranstaltungen jährlich bietet Ihnen die GU-Gruppe ein breit gefächertes Angebot an Seminaren und Schulungen. Auf dem Programm stehen dabei zum Beispiel Produktinnovationen und deren Anwendung, aktuelle Trends in der Architektur, aber auch Normen und Richtlinien. Einige Seminare und Schulungen sind als Fortbildungsveranstaltungen der Architekten- und Ingenieurkammer zertifiziert und werden anerkannt.

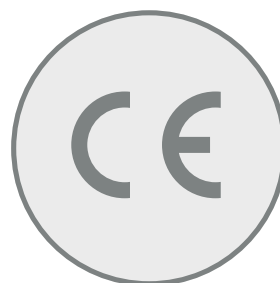

### CE-zertifizierte Produkte

Sicherheit schwarz auf weiß: Die Schlösser der Serien 23 und 21 und die Mehrfachverriegelungen SECURY 21 sind CE-zertifiziert. Damit bestätigt die GU-Gruppe ihren Kunden, dass diese Produkte den Anforderungen der Europäischen Union entsprechen. Außerdem übernehmen wir mit dem Anbringen der CE-Kennzeichnung die Verantwortung dafür, dass die Produkte alle in der Leistungserklärung definierten Eigenschaften erfüllen.

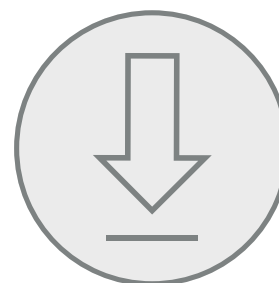

### Kostenloser Download

Für vereinfachte Planung: Mit dem breit gefächerten Download-Angebot unserer Unternehmens-Website lassen sich produktbezogene Informationen und Anwendungen schnell, bequem und kostenlos auf die eigene Festplatte laden: Von Produktunterlagen und Werkzeugzeichnungen über die Leistungserklärungen bis hin zu Softwarelösungen.

# Bestellen leicht gemacht

Der Weg durch den Katalog



## Türsituationen

Die grafischen Beispiele stellen verschiedene Türsituationen zur weiteren Orientierung dar. Wir haben unterschiedliche Türausführungen (ein- oder zweiflügelige Türen) und Türbeschlagsausstattungen abgebildet. Die Kennzeichnung der einzelnen Türsituationen (z. B. PZO 110) erleichtern die Suche im Katalogteil „Türkombinationen“. Die Beschreibung der Kennzeichnung gibt einen ersten Hinweis auf die jeweiligen Schlossausführungen.



## Kombinationen

Die ausgewählte Türsituation ist auf jeweils vier Seiten näher beschrieben. Neben der grafischen Abbildung finden Sie eine detaillierte Funktionsbeschreibung und beispielhafte Anwendungsmöglichkeiten.



## Produktauswahl Schlösser

Auf dieser Beispielseite sind die verschiedenen Schlösser aufgelistet. Das notwendige Zubehör ist ebenfalls enthalten. Die Nummerierung der einzelnen Teile in der Grafik bietet eine Hilfestellung, um schrittweise die Ausstattung auszuwählen.

Die abgebildeten Artikelnummern stellen nur eine Auswahl der einzelnen Artikel dar. Im Produktkatalog finden sich weitere Varianten. Die entsprechenden Katalogseiten sind den Tabellen zu entnehmen.

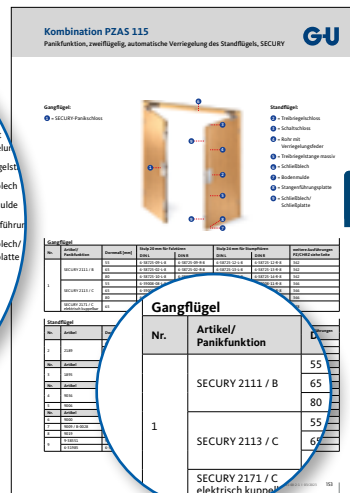
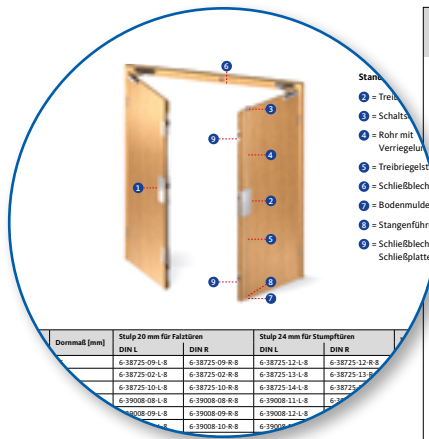

## Produktauswahl Elektronik

Zu jeder Türsituation werden die Erweiterungsmöglichkeiten der Schlösser durch Überwachungsfunktionen angegeben.

Aus den erweiterten Grafiken und der zugehörigen Tabelle ist die Anbindung an die Fluchttürverriegelung sowie die Zentrale Visualisierung und Steuerung dargestellt. Die zugehörigen elektronischen Komponenten sind ebenfalls im Produktkatalog enthalten. Die Seiten sind der Tabelle zu entnehmen.

**Kombination PZAS 115**  
Panikfunktion, zweiflügelig, automatische Verriegelung des Standflügels, SECURITY

Überwachungskomponente									
Artikelnr.	Bezeichnung	Stückzahl	Einheit	Preis	Bestellnummer	Hersteller	mit 2-Flügel	mit 3-Flügel	mit 4-Flügel
<b>Zentrale Visualisierung und Steuerung</b>									
1	Zentrale Visualisierung und Steuerung	1	Stk	1200,-	1200	GU			
2	Zentrale Visualisierung und Steuerung	1	Stk	1200,-	1200	GU			
3	Zentrale Visualisierung und Steuerung	1	Stk	1200,-	1200	GU			
4	Zentrale Visualisierung und Steuerung	1	Stk	1200,-	1200	GU			
5	Zentrale Visualisierung und Steuerung	1	Stk	1200,-	1200	GU			
6	Zentrale Visualisierung und Steuerung	1	Stk	1200,-	1200	GU			
7	Zentrale Visualisierung und Steuerung	1	Stk	1200,-	1200	GU			
8	Zentrale Visualisierung und Steuerung	1	Stk	1200,-	1200	GU			
9	Zentrale Visualisierung und Steuerung	1	Stk	1200,-	1200	GU			
<b>Fluchttürverriegelung</b>									
1	Fluchttürverriegelung	1	Stk	1200,-	1200	GU			
2	Fluchttürverriegelung	1	Stk	1200,-	1200	GU			
3	Fluchttürverriegelung	1	Stk	1200,-	1200	GU			
4	Fluchttürverriegelung	1	Stk	1200,-	1200	GU			
5	Fluchttürverriegelung	1	Stk	1200,-	1200	GU			
6	Fluchttürverriegelung	1	Stk	1200,-	1200	GU			
7	Fluchttürverriegelung	1	Stk	1200,-	1200	GU			
8	Fluchttürverriegelung	1	Stk	1200,-	1200	GU			
9	Fluchttürverriegelung	1	Stk	1200,-	1200	GU			

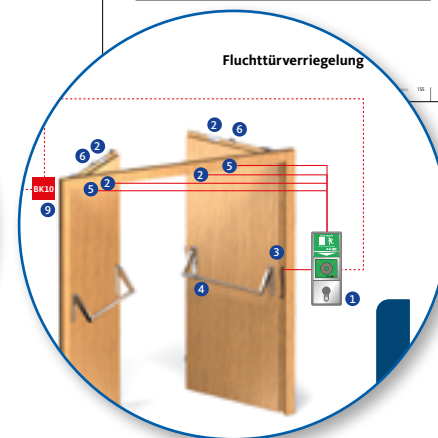
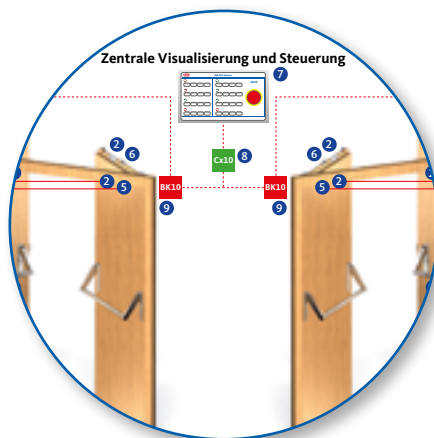

## Produkte

Auf den Doppelseiten finden Sie neben dem Produktfoto und den Maßzeichnungen eine detaillierte Funktionsbeschreibung des Produkts.

Die Tabellen geben die entsprechenden Bestellnummern für Schlösser mit Profilzylinder oder Schweizer Rundzylinder an. Je nach Produkt finden sich hier auch Beschreibungen der weiteren Varianten.

**Panikschloss B-2116**  
für einflügelige Türen

Produktbeschreibung			
1	Zugelassen	1	Stk
2	Zugelassen	1	Stk
3	Zugelassen	1	Stk
4	Zugelassen	1	Stk
5	Zugelassen	1	Stk
6	Zugelassen	1	Stk
7	Zugelassen	1	Stk
8	Zugelassen	1	Stk
9	Zugelassen	1	Stk

Weitere Möglichkeiten (auf Anfrage)			
Artikelnr.	Bezeichnung	Stückzahl	Preis
1	Fluchttürverriegelung	1	1200,-
2	Fluchttürverriegelung	1	1200,-
3	Fluchttürverriegelung	1	1200,-
4	Fluchttürverriegelung	1	1200,-
5	Fluchttürverriegelung	1	1200,-
6	Fluchttürverriegelung	1	1200,-
7	Fluchttürverriegelung	1	1200,-
8	Fluchttürverriegelung	1	1200,-
9	Fluchttürverriegelung	1	1200,-

# Bestellen leicht gemacht

## Materialien und Oberflächen



### Standardfarben

Die Oberflächen und Materialien sind durchgängig für Fenster- und Türgriffe. Wir verwenden hochwertige Aluminiumlegierungen für das Beschlagprogramm. Unsere Beschläge aus Edelstahl sind rostfrei und zeichnen sich durch hervorragende Gebrauchseigenschaften aus. Durch produktspezifische Beschichtungsverfahren kann auch bei diversen RAL-Tönen eine optimale widerstandsfähige Oberfläche mit besonders langer Lebensdauer von uns erreicht werden.

#### Oberfläche 1: Silber/EV1-Optik

Durch seine kühle, leicht spiegelnde Oberfläche bietet Silber/EV1-Optik die optimale Ergänzung im zeitgemäßen Interieur. Diese robuste Oberfläche besticht besonders durch ihre Stoß- und Kratzfestigkeit.



#### Oberfläche 8: Edelstahl matt

Die Oberfläche Edelstahl matt ist besonders unempfindlich und ist daher eine optimale, umweltfreundliche Alternative zu anderen Oberflächenbeschichtungen.



#### Oberfläche 3: Messing PVD

Unsere hochwertigen Beschläge mit Messing-Optik werden aus Edelstahl mit einer Titanbeschichtung (PVD) gefertigt. Herausragende Eigenschaften wie Korrosionsbeständigkeit, Abriebfestigkeit und geringer Pflegeaufwand zeichnen diese Oberfläche aus.



#### Oberfläche 7: weiß (RAL 9016)



#### Oberfläche 9: weitere Oberflächen auf Anfrage







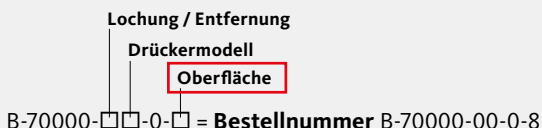



Auf Anfrage erhalten Sie unsere Beschlaglösungen auch in diversen Sonderfarben. Individuelle Designlösungen und Farbkonzepte lassen sich so im gesamten Gebäude umsetzen.

#### \*Bestellbeispiel I für die Auswahl der Farbe

Rosetten-Drückergarnitur  
 Vierkant = 8 mm = B-70000-□□-0-□  
 Lochung = PZ = 0  
 Drückermodell = RONDO H1.0 = 0  
 Oberfläche = Edelstahl matt = 8  
 Weitere Oberflächen erhalten Sie auf Anfrage.



### Folgende Piktogramme werden in diesem Katalog verwendet:

-  Diese Produkte sind als Paniktürverschlüsse nach EN 1125 zugelassen.
-  Diese Produkte wurden nach EN 1906 geprüft.
-  Diese Produkte sind als Notausgangsverschlüsse nach EN 179 zugelassen.
-  Diese Produkte sind geeignet für barrierefreies Bauen nach DIN 18040.
-  Diese Produkte sind geeignet für den Einsatz in Brandschutztüren.
-  Diese Produkte sind anerkannt und bewertet nach individuellen Richtlinien zur Schadensverhütung durch die VdS Schadenverhütung GmbH.
-  Diese Produkte wurden geprüft nach den Richtlinien für elektronische Verriegelungssysteme von Türen in Rettungswegen.
-  Diese Produkte sind geprüft und zertifiziert in den unterschiedlichsten Sicherheitsklassen für individuelle Ansprüche an die Einbruchsicherheit.
-  Diese Produkte können in Türmanagementsysteme wie BKS-NET eingebunden werden.
-  Diese Produkte wurden nach EN 14846 geprüft.
-  Diese Produkte sind CE-zertifiziert.

### DIN links oder DIN rechts?

Die Bestellnummern im Katalog unterscheiden je nachdem, ob die Tür nach außen oder innen öffnet und rechts oder links angeschlagen ist.

#### Tür nach außen öffnend

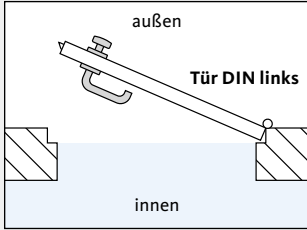
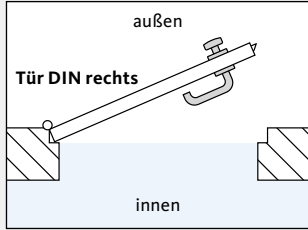
<p><b>Wechselgarnitur rechts</b></p> <p>Innen: Türdrücker rechtszeigend</p> <p>Außen: Knauf linkszeigend</p>	 <p style="font-size: small;">außen Tür DIN links innen</p>	 <p style="font-size: small;">außen Tür DIN rechts innen</p>	<p><b>Wechselgarnitur links</b></p> <p>Innen: Türdrücker linkszeigend</p> <p>Außen: Knauf rechtszeigend</p>
--	--	--	---

#### Tür nach innen öffnend

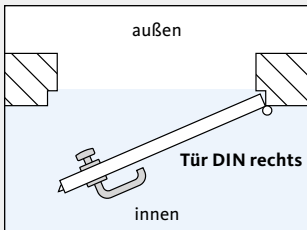
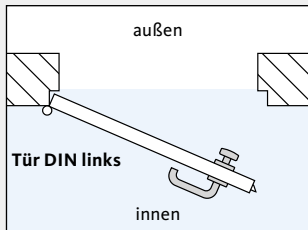
<p><b>Wechselgarnitur rechts</b></p> <p>Innen: Türdrücker rechtszeigend</p> <p>Außen: Knauf linkszeigend</p>	 <p style="font-size: small;">außen Tür DIN rechts innen</p>	 <p style="font-size: small;">außen Tür DIN links innen</p>	<p><b>Wechselgarnitur links</b></p> <p>Innen: Türdrücker linkszeigend</p> <p>Außen: Knauf rechtszeigend</p>
--	---	---	---

# Schloss- und Beschlagkombinationen





Innenseite



Außenseite

### NE 100

Normalfunktion, einflügelig

28



Innenseite



Außenseite

### NEO 400

Normalfunktion, einflügelig  
Obenverriegelung

32



Innenseite



Außenseite

### NE 120

Normalfunktion, einflügelig

36



Innenseite



Außenseite

### NEO 420

Normalfunktion, einflügelig  
Obenverriegelung

40

# Serienübersicht

## Zweiflügelige Türen mit Normalfunktion



Innenseite



Außenseite

### NZA 150

Normalfunktion, zweiflügelig  
Automatische Verriegelung des Standflügels

44



Innenseite



Außenseite

### NZO 400

Normalfunktion, zweiflügelig  
Obenverriegelung des Gangflügels

48



Innenseite



Außenseite

### NZA 190

Normalfunktion, zweiflügelig  
Automatische Verriegelung des Standflügels

52



Innenseite



Außenseite

### NZA 110

Normalfunktion, zweiflügelig  
Automatische Verriegelung des Standflügels

56





Innenseite

Außenseite

### NZA 170

Normalfunktion, zweiflügelig  
Automatische Verriegelung des Standflügels

60

# Serienübersicht

## Einflügelige Türen mit Panikfunktion nach EN 179



Innenseite



Außenseite

### PE 100

Panikfunktion, einflügelig  
Elektrische Absicherung durch Fluchttürverriegelung,  
zentrale Visualisierung und Steuerung

64



Innenseite



Außenseite

### PEO 400

Panikfunktion, einflügelig  
Obenverriegelung  
Elektrische Absicherung durch Fluchttürverriegelung,  
zentrale Visualisierung und Steuerung

68



Innenseite



Außenseite

### PES 100

Panikfunktion, einflügelig  
SECURY-Mehrfachverriegelung  
Elektrische Absicherung durch Fluchttürverriegelung,  
zentrale Visualisierung und Steuerung

72



Innenseite



Außenseite

### PE 120

Panikfunktion, einflügelig  
Elektrische Absicherung durch Fluchttürverriegelung,  
zentrale Visualisierung und Steuerung

76



Innenseite



Außenseite

### PE 210

Panikfunktion, einflügelig  
Elektrische Absicherung durch Fluchttürverriegelung,  
zentrale Visualisierung und Steuerung

80



Innenseite



Außenseite

### PEO 420

Panikfunktion, einflügelig  
Obenverriegelung  
Elektrische Absicherung durch Fluchttürverriegelung,  
zentrale Visualisierung und Steuerung

84



Innenseite



Außenseite

### PES 120

Panikfunktion, einflügelig  
SECURY-Mehrfachverriegelung  
Elektrische Absicherung durch Fluchttürverriegelung,  
zentrale Visualisierung und Steuerung

88

# Serienübersicht

## Einflügelige Türen mit Panikfunktion nach EN 1125



Innenseite



Außenseite

### PE 105

Panikfunktion, einflügelig  
Elektrische Absicherung durch Fluchttürverriegelung,  
zentrale Visualisierung und Steuerung

92



Innenseite



Außenseite

### PEO 405

Panikfunktion, einflügelig  
Obenverriegelung  
Elektrische Absicherung durch Fluchttürverriegelung,  
zentrale Visualisierung und Steuerung

96



Innenseite



Außenseite

### PES 105

Panikfunktion, einflügelig  
SECURY-Mehrfachverriegelung  
Elektrische Absicherung durch Fluchttürverriegelung,  
zentrale Visualisierung und Steuerung

100



Innenseite



Außenseite

### PE 125

Panikfunktion, einflügelig  
Elektrische Absicherung durch Fluchttürverriegelung,  
zentrale Visualisierung und Steuerung

104



Innenseite



Außenseite

### PEO 425

Panikfunktion, einflügelig  
Obenverriegelung  
Elektrische Absicherung durch Fluchttürverriegelung,  
zentrale Visualisierung und Steuerung

108



Innenseite



Außenseite

### PES 125

Panikfunktion, einflügelig  
SECURY-Mehrfachverriegelung  
Elektrische Absicherung durch Fluchttürverriegelung,  
zentrale Visualisierung und Steuerung

112

# Serienübersicht

## Zweiflügelige Türen mit Panikfunktion nach EN 179



Innenseite



Außenseite

### PZA 110

Panikfunktion, zweiflügelig  
Automatische Verriegelung des Standflügels  
Elektrische Absicherung durch Fluchttürverriegelung,  
zentrale Visualisierung und Steuerung

116



Innenseite



Außenseite

### PZO 110

Panikfunktion, zweiflügelig  
Obenverriegelung  
Elektrische Absicherung durch Fluchttürverriegelung,  
zentrale Visualisierung und Steuerung

120



Innenseite



Außenseite

### PZAS 110

Panikfunktion, zweiflügelig  
Automatische Verriegelung des Standflügels  
SECURY-Mehrfachverriegelung  
Elektrische Absicherung durch Fluchttürverriegelung,  
zentrale Visualisierung und Steuerung

124



Innenseite



Außenseite

### PZA 170

Panikfunktion, zweiflügelig  
Automatische Verriegelung des Standflügels  
Elektrische Absicherung durch Fluchttürverriegelung,  
zentrale Visualisierung und Steuerung

128



Innenseite



Außenseite

### PZO 170

Panikfunktion, zweiflügelig  
Obenverriegelung  
Elektrische Absicherung durch Fluchttürverriegelung,  
zentrale Visualisierung und Steuerung

132



Innenseite



Außenseite

### PZA 210

Panikfunktion, zweiflügelig  
Automatische Verriegelung des Standflügels  
Elektrische Absicherung durch Fluchttürverriegelung,  
zentrale Visualisierung und Steuerung

136



Innenseite



Außenseite

### PZAS 170

Panikfunktion, zweiflügelig  
Automatische Verriegelung des Standflügels  
SECURY-Mehrfachverriegelung  
Elektrische Absicherung durch Fluchttürverriegelung,  
zentrale Visualisierung und Steuerung

140

# Serienübersicht

## Zweiflügelige Türen mit Panikfunktion nach EN 1125



Innenseite



Außenseite

### PZA 115

Panikfunktion, zweiflügelig  
Automatische Verriegelung des Standflügels  
Elektrische Absicherung durch Fluchttürverriegelung,  
zentrale Visualisierung und Steuerung

144



Innenseite



Außenseite

### PZO 115

Panikfunktion, zweiflügelig  
Obenverriegelung  
Elektrische Absicherung durch Fluchttürverriegelung,  
zentrale Visualisierung und Steuerung

148



Innenseite



Außenseite

### PZAS 115

Panikfunktion, zweiflügelig  
Automatische Verriegelung des Standflügels  
SECURY-Mehrfachverriegelung  
Elektrische Absicherung durch Fluchttürverriegelung,  
zentrale Visualisierung und Steuerung

152



Innenseite



Außenseite

### PZA 175

Panikfunktion, zweiflügelig  
Automatische Verriegelung des Standflügels  
Elektrische Absicherung durch Fluchttürverriegelung,  
zentrale Visualisierung und Steuerung

156





Innenseite



Außenseite

### PZO 175

Panikfunktion, zweiflügelig  
Obenverriegelung  
Elektrische Absicherung durch Fluchttürverriegelung,  
zentrale Visualisierung und Steuerung

160



Innenseite



Außenseite

### PZAS 175

Panikfunktion, zweiflügelig  
Automatische Verriegelung des Standflügels  
SECURY-Mehrfachverriegelung  
Elektrische Absicherung durch Fluchttürverriegelung,  
zentrale Visualisierung und Steuerung

164



### Sonderanwendungen

Höher gelegte Fluchttürfunktion am Standflügel	168
Höher gelegte Fluchttürfunktion am Gangflügel	169
Fluchttürverriegelung	170
Kindergartenlösung	171
Zutrittskontrolle	172
Automatische Türfunktion	173
Fluchttürverriegelung – zweiflügelig	174
Kindergartenlösung – zweiflügelig	175
Zutrittskontrolle – zweiflügelig	176
Automatische Türfunktion – zweiflügelig	177

---



## Kombination NE 100

Normalfunktion, einflügelig



Innenseite



Außenseite

### Funktionsbeschreibung

#### Innen

Der Türflügel ist mit Schlüssel und Drücker zu öffnen;  
Verriegelung mit dem Schlüssel.

#### Außen

Der Türflügel ist mit Schlüssel und Drücker zu öffnen;  
Verriegelung mit dem Schlüssel.

### Anwendungsmöglichkeiten

- Eignung für Feuer- und Rauchschutzabschlusstüren
- Durch den Drücker auf der Außenseite ist die Nutzung als Verbindungstür von beiden Seiten möglich
- Optional kombinierbar mit elektrischen Komponenten der Zutrittskontrolle und/oder der Fluchttürsicherung (siehe folgende Seiten)

### Empfehlung

- Lagerräume
- Kellerräume
- Nebeneingangstüren
- Putzmittelräume

# Kombination NE 100

Normalfunktion, einflügelig



## Gangflügel:

- ① = Feuerschutztürschloss
- ② = Schließblech

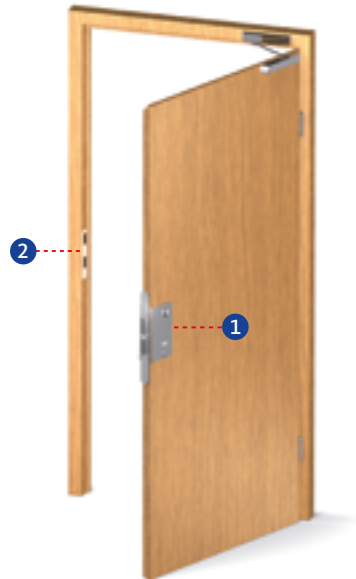

Gangflügel							
Nr.	Artikel	Dornmaß [mm]	Stulp 20 mm für Falztüren		Stulp 24 mm für Stumpftüren		weitere Ausführungen PZ/CHRZ siehe Seite
			DIN L	DIN R	DIN L	DIN R	
1	1206 Klasse 5	55	B-12060-50-L-8	B-12060-50-R-8	B-12060-54-L-8	B-12060-54-R-8	216
		65	B-12060-51-L-8	B-12060-51-R-8	B-12060-55-L-8	B-12060-55-R-8	216
		80	B-12060-52-L-8	B-12060-52-R-8	B-12060-56-L-8	B-12060-56-R-8	216

Zarge				
Schließblech				
Nr.	Artikel			siehe Seite
2	Winkelschließblech	DIN L/DIN R	B 9000 0248	396
	Flachschießblech	DIN L/DIN R	B-90000-05-0-8	398
	Lappenschließblech	DIN L	B-90000-61-L-8	400
		DIN R	B-90000-61-R-8	

# Kombination NE 100

Normalfunktion, einflügelig



Innenseite



Außenseite

### Gangflügel: Rosetten-Drückergarnitur

**Bestellnummer\***

B-72000-□□-0-□

□	Lochung	□	Drückermodell	□	Oberfläche
0	PZ	0	RONDO H1.0	1	Silber/EV1-Optik
2	CHRZ	4	BELCANTO-Panik H3.0	3	Messing PVD
		6	OFFICE H4.0	7	Weiß (RAL 9016)
		7	LEGATO H5.0	8	Edelstahl matt
		8	TREMOLO H6.0		
		9	DIRIGENT H7.0		

### Gangflügel: Kurzschild-Drückergarnitur

**Bestellnummer\***

B-72010-□□-0-□

### Gangflügel: Langschild-Drückergarnitur

**Bestellnummer\***

B-72020-□□-0-□

□	Lochung – Schildform	□	Drückermodell	□	Oberfläche
0	PZ 72 mm – rund	0	RONDO H1.0	1	Silber/EV1-Optik
1	PZ 72 mm – eckig	4	BELCANTO-Panik H3.0	3	Messing PVD
2	CHRZ 74 mm – rund	6	OFFICE H4.0	7	Weiß (RAL 9016)
3	CHRZ 74 mm – eckig	7	LEGATO H5.0	8	Edelstahl matt
		8	TREMOLO H6.0		
		9	DIRIGENT H7.0		

**Zubehör:** Drückerstifte und Schrauben ab Seite 454.

**\*Bestellbeispiel**

Gangflügel: Rosetten-Drückergarnitur = B-72000-□□-0-□

Lochung = PZ = 0 [siehe Tabelle]

Drückermodell = RONDO H1.0 = 0 [siehe Tabelle]

Oberfläche = Edelstahl matt = 8 [siehe Tabelle]

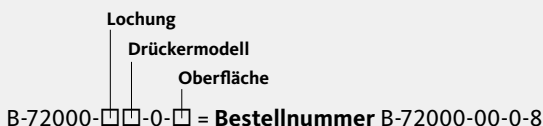

# Kombination NE 100

Normalfunktion, einflügelig



## Überwachungskontakte

Artikel	Schließbart-überwachung	Fallenüberwachung	Riegelüberwachung	Nussüberwachung	Außendrücker elektrisch kuppelbar	mit E-Öffner kombinierbar
1206	-	■	■	■	-	■

## Türüberwachung

Nr.	Artikel	Beschreibung	siehe Seite
1	B 5490 0302	Anschlusskabel	427
2	6-xxxx-xx-x-x	Kabelübergang	424
3	B 5469 0010	Türkontakt	471

## Türschließer

Detaillierte Bestellinformationen finden Sie in unserem Türschließer-Bestellkatalog.

## Kombination NEO 400

Normalfunktion, einflügelig, Obenverriegelung



Innenseite



Außenseite

### Funktionsbeschreibung

#### Innen

Der Türflügel ist mit Schlüssel und Drücker zu öffnen, dabei wird über die Stange die Falle vom Schnappriegelschloss eingezogen; Verriegelung mit dem Schlüssel.

#### Außen

Der Türflügel ist mit Schlüssel und Drücker zu öffnen; Verriegelung mit dem Schlüssel.

### Anwendungsmöglichkeiten

- Eignung für Feuer- und Rauchschutzabschlusstüren
- Durch den Drücker auf der Außenseite ist die Nutzung als Verbindungstür von beiden Seiten möglich
- Geeignet für Eingänge mit sehr hohen Türen (Verzug bei Türen) in Abstimmung mit dem Türenhersteller (Zulassungen beachten)
- Durch die zusätzliche Obenverriegelung höherer Einbruchschutz und Dichtungsanpressdruck
- Optional kombinierbar mit elektrischen Komponenten der Zutrittskontrolle und/oder der Fluchttürsicherung (siehe folgende Seiten)

### Empfehlung

- Lagerräume
- Kellerräume
- Nebeneingangstüren
- Putzmittelräume



# Kombination NEO 400

Normalfunktion, einflügelig, Obenverriegelung



## Gangflügel:

- 1 = Feuerschutztürschloss mit Obenverriegelung
- 2 = Schnappriegelschloss
- 3 = Treibriegelstange
- 4 = Schließblech

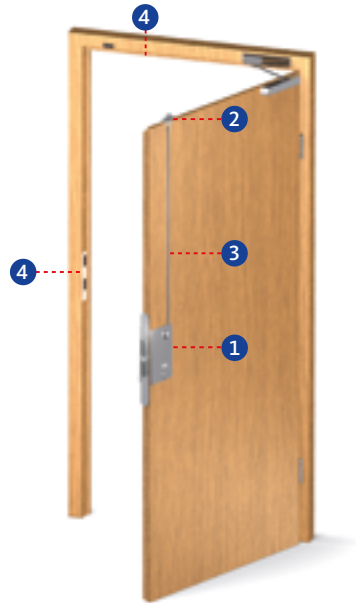

Gangflügel						
Nr.	Artikel	Dornmaß [mm]	Stulp 20 mm für Falztüren		Stulp 24 mm für Stumpftüren	weitere Ausführungen PZ/CHRZ siehe Seite
			DIN L	DIN R	DIN L/DIN R	
1	2338	65	B-23380-02-L-8	B-23380-02-R-8	B-23380-22-L-8	224
		80	B-23380-03-L-8	B-23380-03-R-8	B-23380-23-L-8	224
		100	B-23380-04-L-8	B-23380-04-R-8	B-23380-24-L-8	224
2	1795	65, 80, 100	B 1795 0007		B 1795 0005	384
Nr.	Artikel					siehe Seite
3	9006	55 – 100	Stangenlänge	1385 mm	B 9006 0022	410
				1500 mm	B 9006 0013	410

Zarge					
Schließblech					
Nr.	Artikel				siehe Seite
4	Winkelschließblech	DIN L/DIN R		B 9000 0248	396
	Flachschließblech	DIN L/DIN R		B-90000-05-0-8	398
	Lappenschließblech	DIN L	B-90000-61-L-8		400
		DIN R	B-90000-61-R-8		
	Lappenschließblech für 1795	DIN L/DIN R		B 9000 0567	397

# Kombination NEO 400

Normalfunktion, einflügelig, Obenverriegelung



Innenseite



Außenseite

### Gangflügel: Rosetten-Drückergarnitur

Bestellnummer\*

B-72000-□□-0-□

□	Lochung	□	Drückermodell	□	Oberfläche
0	PZ	0	RONDO H1.0	1	Silber/EV1-Optik
2	CHRZ	4	BELCANTO-Panik H3.0	3	Messing PVD
		6	OFFICE H4.0	7	Weiß (RAL 9016)
		7	LEGATO H5.0	8	Edelstahl matt
		8	TREMOLO H6.0		
		9	DIRIGENT H7.0		

### Gangflügel: Kurzschild-Drückergarnitur

Bestellnummer\*

B-72010-□□-0-□

### Gangflügel: Langschild-Drückergarnitur

Bestellnummer\*

B-72020-□□-0-□

□	Lochung – Schildform	□	Drückermodell	□	Oberfläche
0	PZ 72 mm – rund	0	RONDO H1.0	1	Silber/EV1-Optik
1	PZ 72 mm – eckig	4	BELCANTO-Panik H3.0	3	Messing PVD
2	CHRZ 74 mm – rund	6	OFFICE H4.0	7	Weiß (RAL 9016)
3	CHRZ 74 mm – eckig	7	LEGATO H5.0	8	Edelstahl matt
		8	TREMOLO H6.0		
		9	DIRIGENT H7.0		

Zubehör: Drückerstifte und Schrauben ab Seite 454.

**\*Bestellbeispiel**

Gangflügel: Rosetten-Drückergarnitur = B-72000-□□-0-□

Lochung = PZ = 0 [siehe Tabelle]

Drückermodell = RONDO H1.0 = 0 [siehe Tabelle]

Oberfläche = Edelstahl matt = 8 [siehe Tabelle]



# Kombination NEO 400

Normalfunktion, einflügelig, Obenverriegelung



## Überwachungskontakte

Artikel	Schließbart-überwachung	Fallenüberwachung	Riegelüberwachung	Nussüberwachung	Außendrücker elektrisch kuppelbar	mit E-Öffner kombinierbar
2338	■	■	■	■	-	■

## Türüberwachung

Nr.	Artikel	Beschreibung	siehe Seite
1	B 5490 0300	Anschlusskabel	427
2	6-xxxx-xx-x-x	Kabelübergang	424
3	B 5469 0010	Türkontakt	471

## Türschließer

Detaillierte Bestellinformationen finden Sie in unserem Türschließer-Bestellkatalog.

## Kombination NE 120

Normalfunktion, einflügelig



Innenseite



Außenseite

### Funktionsbeschreibung

#### Innen

Der Türflügel ist mit Schlüssel und Drücker zu öffnen;  
Verriegelung mit dem Schlüssel.

#### Außen

Der Türflügel ist nur mit dem Schlüssel zu öffnen;  
Verriegelung mit dem Schlüssel.

### Anwendungsmöglichkeiten

- Eignung für Feuer- und Rauchschutzabschlusstüren
- Durch den feststehenden Knauf/Stoßgriff ist das Begehen von der Außenseite nur in Verbindung mit Schlüsselbetätigung möglich
- Optional kombinierbar mit elektrischen Komponenten der Zutrittskontrolle und/oder der Fluchttürsicherung (siehe folgende Seiten)

### Empfehlung

- Türen an Trafostationen und Heizungsräumen
- Aufzugsanlagen
- Tiefgaragen
- Eingangstüren für Lager- und Geschäftshäuser
- Lagerräume
- Kellerräume

# Kombination NE 120

Normalfunktion, einflügelig



## Gangflügel:

- ① = Feuerschutztürschloss
- ② = Schließblech

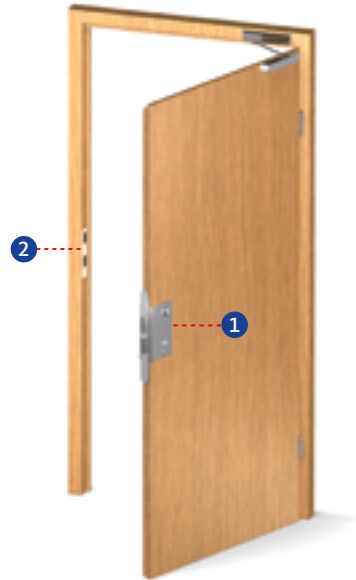

Gangflügel							
Nr.	Artikel	Dornmaß [mm]	Stulp 20 mm für Falztüren		Stulp 24 mm für Stumpftüren		weitere Ausführungen PZ/CHRZ siehe Seite
			DIN L	DIN R	DIN L	DIN R	
1	1206 Klasse 5	55	B-12060-50-L-8	B-12060-50-R-8	B-12060-54-L-8	B-12060-54-R-8	216
		65	B-12060-51-L-8	B-12060-51-R-8	B-12060-55-L-8	B-12060-55-R-8	216
		80	B-12060-52-L-8	B-12060-52-R-8	B-12060-56-L-8	B-12060-56-R-8	216

Zarge				
Schließblech				
Nr.	Artikel			siehe Seite
2	Winkelschließblech	DIN L/DIN R	B 9000 0248	396
	Flachschießblech	DIN L/DIN R	B-90000-05-0-8	398
	Lappenschließblech	DIN L	B-90000-61-L-8	400
		DIN R	B-90000-61-R-8	

# Kombination NE 120

Normalfunktion, einflügelig



Innenseite



Außenseite

### Gangflügel: Rosetten-Wechselgarnitur

Bestellnummer*		Knauf			
B-72200-□□-0-□		Rundknauf K1.0			
B-72400-□□-0-□		Kugelknauf K2.0			
□	Lochung	□	Drückermodell	□	Oberfläche
0	PZ	0	RONDO H1.0	1	Silber/EV1-Optik
2	CHRZ	4	BELCANTO-Panik H3.0	3	Messing PVD
		6	OFFICE H4.0	7	Weiß (RAL 9016)
		7	LEGATO H5.0	8	Edelstahl matt
		8	TREMOLO H6.0		
		9	DIRIGENT H7.0		

### Gangflügel: Kurzschild-Wechselgarnitur

Bestellnummer*		Knauf	
B-72210-□□-0-□		Rundknauf K1.0	
B-72410-□□-0-□		Kugelknauf K2.0	

### Gangflügel: Langschild-Wechselgarnitur

Bestellnummer*		Knauf			
B-72220-□□-0-□		Rundknauf K1.0			
B-72420-□□-0-□		Kugelknauf K2.0			
□	Lochung – Schildform	□	Drückermodell	□	Oberfläche
0	PZ 72 mm – rund	0	RONDO H1.0	1	Silber/EV1-Optik
1	PZ 72 mm – eckig	4	BELCANTO-Panik H3.0	3	Messing PVD
2	CHRZ 74 mm – rund	6	OFFICE H4.0	7	Weiß (RAL 9016)
3	CHRZ 74 mm – eckig	7	LEGATO H5.0	8	Edelstahl matt
		8	TREMOLO H6.0		
		9	DIRIGENT H7.0		

Zubehör: Drückerstifte und Schrauben ab Seite 454.

#### \*Bestellbeispiel

Gangflügel: Rosetten-Wechselgarnitur = B-72200-□□-0-□

Lochung = PZ = 0 [siehe Tabelle]

Drückermodell = RONDO H1.0 = 0 [siehe Tabelle]

Oberfläche = Edelstahl matt = 8 [siehe Tabelle]



# Kombination NE 120

Normalfunktion, einflügelig



## Überwachungskontakte

Artikel	Schließbart-überwachung	Fallenüberwachung	Riegelüberwachung	Nussüberwachung	Außendrücker elektrisch kuppelbar	mit E-Öffner kombinierbar
1206	-	■	■	■	-	■

## Türüberwachung

Nr.	Artikel	Beschreibung	siehe Seite
1	B 5490 0302	Anschlusskabel	427
2	6-xxxx-xx-x-x	Kabelübergang	424
3	B 5469 0010	Türkontakt	471

## Türschließer

Detaillierte Bestellinformationen finden Sie in unserem Türschließer-Bestellkatalog.

## Kombination NEO 420

Normalfunktion, einflügelig, Obenverriegelung



Innenseite



Außenseite

### Funktionsbeschreibung

#### Innen

Der Türflügel ist mit Schlüssel und Drücker zu öffnen, dabei wird über die Stange die Falle vom Schnappriegelschloss eingezogen; Verriegelung mit dem Schlüssel.

#### Außen

Der Türflügel ist nur mit dem Schlüssel zu öffnen; Verriegelung mit dem Schlüssel.

### Anwendungsmöglichkeiten

- Eignung für Feuer- und Rauchschutzabschlusstüren
- Durch den feststehenden Knauf/Stoßgriff ist das Begehen von der Außenseite nur in Verbindung mit Schlüsselbetätigung möglich
- Geeignet für Eingänge mit sehr hohen Türen (Verzug bei Türen) in Abstimmung mit dem Türenhersteller (Zulassungen beachten)
- Durch die zusätzliche Obenverriegelung höherer Einbruchschutz und Dichtungsanpressdruck
- Optional kombinierbar mit elektrischen Komponenten der Zutrittskontrolle und/oder der Fluchttürsicherung (siehe folgende Seiten)

### Empfehlung

- Türen an Trafostationen und Heizungsräumen
- Aufzugsanlagen
- Tiefgaragen
- Eingangstüren für Lager- und Geschäftshäuser
- Kellerräume
- Putzmittelräume



# Kombination NEO 420

Normalfunktion, einflügelig, Obenverriegelung



## Gangflügel:

- ① = Feuerschutztürschloss mit Obenverriegelung
- ② = Schnappriegelschloss
- ③ = Treibriegelstange
- ④ = Schließblech

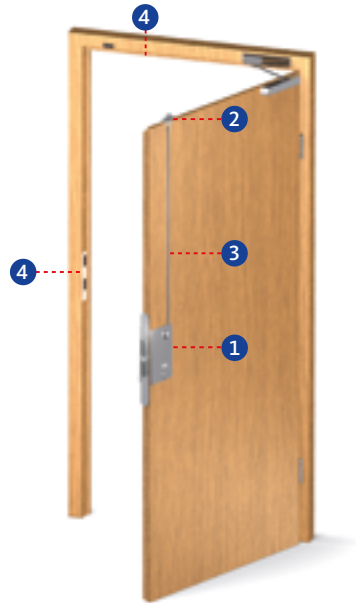

Gangflügel						
Nr.	Artikel	Dornmaß [mm]	Stulp 20 mm für Falztüren		Stulp 24 mm für Stumpftüren	weitere Ausführungen PZ/CHRZ siehe Seite
			DIN L	DIN R	DIN L/DIN R	
1	2338	65	B-23380-02-L-8	B-23380-02-R-8	B-23380-22-L-8	224
		80	B-23380-03-L-8	B-23380-03-R-8	B-23380-23-L-8	224
		100	B-23380-04-L-8	B-23380-04-R-8	B-23380-24-L-8	224
2	1795	65, 80, 100	B 1795 0007		B 1795 0005	384
Nr.	Artikel					siehe Seite
3	9006	55 – 100	Stangenlänge	1385 mm	B 9006 0022	410
				1500 mm	B 9006 0013	410

Zarge					
Schließblech					
Nr.	Artikel				siehe Seite
4	Winkelschließblech	DIN L/DIN R		B 9000 0248	396
	Flachschließblech	DIN L/DIN R		B-90000-05-0-8	398
	Lappenschließblech	DIN L	B-90000-61-L-8		400
		DIN R	B-90000-61-R-8		
	Lappenschließblech für 1795	DIN L/DIN R		B 9000 0567	397

# Kombination NEO 420

Normalfunktion, einflügelig, Obenverriegelung



Innenseite



Außenseite

## Gangflügel: Rosetten-Wechselgarnitur

Bestellnummer*		Knauf			
B-72200-□□-0-□		Rundknauf K1.0			
B-72400-□□-0-□		Kugelknauf K2.0			
□	Lochung	□	Drückermodell	□	Oberfläche
0	PZ	0	RONDO H1.0	1	Silber/EV1-Optik
2	CHRZ	4	BELCANTO-Panik H3.0	3	Messing PVD
		6	OFFICE H4.0	7	Weiß (RAL 9016)
		7	LEGATO H5.0	8	Edelstahl matt
		8	TREMOLO H6.0		
		9	DIRIGENT H7.0		

## Gangflügel: Kurzschild-Wechselgarnitur

Bestellnummer*		Knauf	
B-72210-□□-0-□		Rundknauf K1.0	
B-72410-□□-0-□		Kugelknauf K2.0	

## Gangflügel: Langschild-Wechselgarnitur

Bestellnummer*		Knauf			
B-72220-□□-0-□		Rundknauf K1.0			
B-72420-□□-0-□		Kugelknauf K2.0			
□	Lochung – Schildform	□	Drückermodell	□	Oberfläche
0	PZ 72 mm – rund	0	RONDO H1.0	1	Silber/EV1-Optik
1	PZ 72 mm – eckig	4	BELCANTO-Panik H3.0	3	Messing PVD
2	CHRZ 74 mm – rund	6	OFFICE H4.0	7	Weiß (RAL 9016)
3	CHRZ 74 mm – eckig	7	LEGATO H5.0	8	Edelstahl matt
		8	TREMOLO H6.0		
		9	DIRIGENT H7.0		

Zubehör: Drückerstifte und Schrauben ab Seite 454.

### \*Bestellbeispiel

Gangflügel: Rosetten-Wechselgarnitur = B-72200-□□-0-□

Lochung = PZ = 0 [siehe Tabelle]

Drückermodell = RONDO H1.0 = 0 [siehe Tabelle]

Oberfläche = Edelstahl matt = 8 [siehe Tabelle]

Lochung  
Drückermodell  
Oberfläche  
B-72200-□□-0-□ = Bestellnummer B-72200-00-0-8

# Kombination NEO 420

Normalfunktion, einflügelig, Obenverriegelung



## Überwachungskontakte

Artikel	Schließbart-überwachung	Fallenüberwachung	Riegelüberwachung	Nussüberwachung	Außendrücker elektrisch kuppelbar	mit E-Öffner kombinierbar
2338	■	■	■	■	-	■

## Türüberwachung

Nr.	Artikel	Beschreibung	siehe Seite
1	B 5490 0300	Anschlusskabel	427
2	6-xxxx-xx-x-x	Kabelübergang	424
3	B 5469 0010	Türkontakt	471

## Türschließer

Detaillierte Bestellinformationen finden Sie in unserem Türschließer-Bestellkatalog.

## Kombination NZA 150

Normalfunktion, zweiflügelig, automatische Verriegelung des Standflügels



Innenseite



Außenseite

### Funktionsbeschreibung

#### Gangflügel

##### Innen

Der Gangflügel ist mit Schlüssel und Drücker zu öffnen; Verriegelung mit dem Schlüssel.

##### Außen

Der Gangflügel ist mit Schlüssel und Drücker zu öffnen; Verriegelung mit dem Schlüssel.

#### Standflügel

##### Innen

Die Entriegelung des Standflügels kann erst nach Öffnung des Gangflügels erfolgen. Durch Betätigen des im Stulp des Falztreibriegelschlosses integrierten Hebels wird die Treibriegelstange manuell in das Türblatt gezogen. Eine anschließende Arretierung verhindert ein Ausfahren der Treibriegelstange. Die Verriegelung erfolgt automatisch durch die Treibriegelstange beim Schließen des Standflügels. Die Schließfolgeregelung erfolgt über einen im Türschließer integrierten Schließfolgeregler.

### Anwendungsmöglichkeiten

- Eignung für Feuer- und Rauchschutzabschlusstüren
- Durch den Drücker auf der Außenseite ist die Nutzung als Verbindungstür von beiden Seiten möglich
- Über den Falztreibriegel wird der Standflügel nur im Bedarfsfall benutzt
- Optional kombinierbar mit elektrischen Komponenten der Zutrittskontrolle und/oder der Fluchttürsicherung (siehe folgende Seiten)

### Empfehlung

- Lagerräume
- Verwaltungsbereiche

# Kombination NZA 150

Normalfunktion, zweiflügelig, automatische Verriegelung des Standflügels



## Gangflügel:

1 = Feuerschutztürschloss

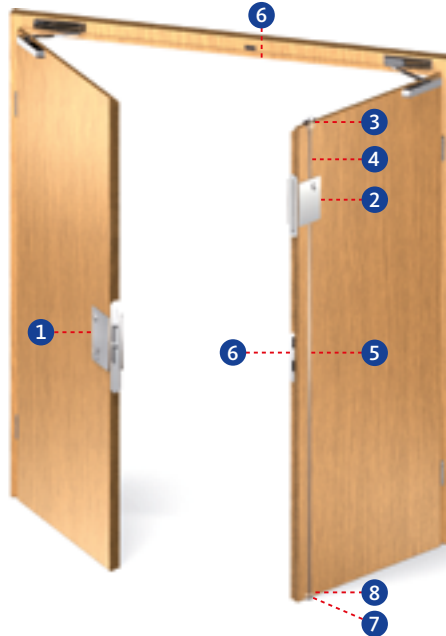

## Standflügel:

- 2 = Falztreibriegelschloss
- 3 = Schaltschloss
- 4 = Treibriegelstange
- 5 = Treibriegelstange massiv
- 6 = Schließblech
- 7 = Bodenmulde
- 8 = Stangenführungsplatte

### Gangflügel

Nr.	Artikel	Dornmaß [mm]	Stulp 20 mm für Falztüren		Stulp 24 mm für Stumpftüren		weitere Ausführungen PZ/CHRZ siehe Seite
			DIN L	DIN R	DIN L	DIN R	
1	1206 Klasse 5	55	B-12060-50-L-8	B-12060-50-R-8	B-12060-54-L-8	B-12060-54-R-8	216
		65	B-12060-51-L-8	B-12060-51-R-8	B-12060-55-L-8	B-12060-55-R-8	216
		80	B-12060-52-L-8	B-12060-52-R-8	B-12060-56-L-8	B-12060-56-R-8	216

### Standflügel

Nr.	Artikel	Dornmaß [mm]	Stulp 20 mm	Stulp 24 mm	siehe Seite	
2	1899	30	B 1899 0260	B 1899 0222	387	
		45	B 1899 0263	B 1899 0225	387	
		65	B 1899 0267	B 1899 0229	387	
3	1895	65	B 1895 0002	B 1895 0003	385	
		80 + 100	B 1895 0004	B 1895 0005	385	
Nr.	Artikel				siehe Seite	
4	9006	mit Gleitstopfen	Stangenlänge	1500 mm	B 9006 0013	410
5	9006	massiv	Stangenlänge	1187 mm	B 9006 0004	410
6	9000	für 1206	DIN L/DIN R		B 9000 0248	396
			DIN L/DIN R		B-90000-05-0-8	398
			DIN L		B-90000-61-L-8	400
			DIN R		B-90000-61-R-8	400
		für 1895	DIN L/DIN R		B 9000 0490	397
7	9009 / B-0028	B 9009 0001 oder B-00280-20-0-8			412	
8	9019	B 9019 0001			413	

# Kombination NZA 150

Normalfunktion, zweiflügelig, automatische Verriegelung des Standflügels



Innenseite



Außenseite

### Gangflügel: Rosetten-Drückergarnitur

**Bestellnummer\***

B-72000-□□-0-□

□	Lochung	□	Drückermodell	□	Oberfläche
0	PZ	0	RONDO H1.0	1	Silber/EV1-Optik
2	CHRZ	4	BELCANTO-Panik H3.0	3	Messing PVD
		6	OFFICE H4.0	7	Weiß (RAL 9016)
		7	LEGATO H5.0	8	Edelstahl matt
		8	TREMOLO H6.0		
		9	DIRIGENT H7.0		

### Gangflügel: Kurzschild-Drückergarnitur

**Bestellnummer\***

B-72010-□□-0-□

### Gangflügel: Langschild-Drückergarnitur

**Bestellnummer\***

B-72020-□□-0-□

□	Lochung – Schildform	□	Drückermodell	□	Oberfläche
0	PZ 72 mm – rund	0	RONDO H1.0	1	Silber/EV1-Optik
1	PZ 72 mm – eckig	4	BELCANTO-Panik H3.0	3	Messing PVD
2	CHRZ 74 mm – rund	6	OFFICE H4.0	7	Weiß (RAL 9016)
3	CHRZ 74 mm – eckig	7	LEGATO H5.0	8	Edelstahl matt
		8	TREMOLO H6.0		
		9	DIRIGENT H7.0		

**Zubehör:** Drückerstifte und Schrauben ab Seite 454.

**\*Bestellbeispiel**

Gangflügel: Rosetten-Drückergarnitur = B-72000-□□-0-□

Lochung = PZ = 0 [siehe Tabelle]

Drückermodell = RONDO H1.0 = 0 [siehe Tabelle]

Oberfläche = Edelstahl matt = 8 [siehe Tabelle]

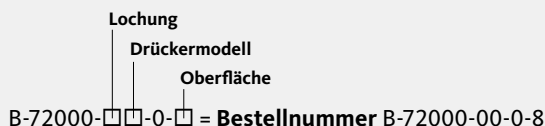

# Kombination NZA 150

Normalfunktion, zweiflügelig, automatische Verriegelung des Standflügels



## Überwachungskontakte

Artikel	Schließbartüberwachung	Fallenüberwachung	Riegelüberwachung	Nussüberwachung	Außendrücker elektrisch kuppelbar	mit E-Öffner kombinierbar
1206	-	■	■	■	-	■

## Türüberwachung

Nr.	Artikel	Beschreibung	siehe Seite
1	B 5490 0302	Anschlusskabel	427
2	6-xxxx-xx-x-x	Kabelübergang	424
3	B 5469 0010	Türkontakt	471

## Türschließer/Mitnehmerklappe

Detaillierte Bestellinformationen finden Sie in unserem Türschließer-Bestellkatalog.

## Kombination NZO 400

Normalfunktion, zweiflügelig, Obenverriegelung des Gangflügels



Innenseite



Außenseite

### Funktionsbeschreibung

#### Gangflügel

##### Innen

Der Gangflügel ist mit Schlüssel und Drücker zu öffnen, dabei wird über die Stange die Falle vom Schnappriegelschloss eingezogen; Verriegelung mit dem Schlüssel.

##### Außen

Der Gangflügel ist mit Schlüssel und Drücker zu öffnen; Verriegelung mit dem Schlüssel.

#### Standflügel

##### Innen

Die Entriegelung des Standflügels kann erst nach Öffnung des Gangflügels erfolgen. Durch Betätigen des im Stulp des Falztreibriegelschlosses integrierten Hebels wird die Treibriegelstange manuell in das Türblatt gezogen. Eine anschließende Arretierung verhindert ein Ausfahren der Treibriegelstange. Die Verriegelung erfolgt automatisch durch die Treibriegelstange beim Schließen des Standflügels. Die Schließfolgeregelung erfolgt über einen im Türschließer integrierten Schließfolgeregler.

### Anwendungsmöglichkeiten

- Eignung für Feuer- und Rauchschutzabschlusstüren
- Durch den Drücker auf der Außenseite ist die Nutzung als Verbindungstür von beiden Seiten möglich
- Geeignet für Eingänge mit sehr hohen Türen (Verzug bei Türen) in Abstimmung mit dem Türenhersteller (Zulassungen beachten)
- Durch die zusätzliche Obenverriegelung höherer Einbruchschutz und Dichtungsanpressdruck
- Über den Falztreibriegel wird der Standflügel nur im Bedarfsfall benutzt
- Optional kombinierbar mit elektrischen Komponenten der Zutrittskontrolle und/oder der Fluchttürsicherung (siehe folgende Seiten)

### Empfehlung

- Lagerräume
- Verwaltungsbereiche



# Kombination NZO 400

Normalfunktion, zweiflügelig, Obenverriegelung des Gangflügels



## Gangflügel:

- ① = Feuerschutztürschloss mit Obenverriegelung
- ② = Schnappriegelschloss
- ③ = Treibriegelstange
- ⑧ = Schließblech

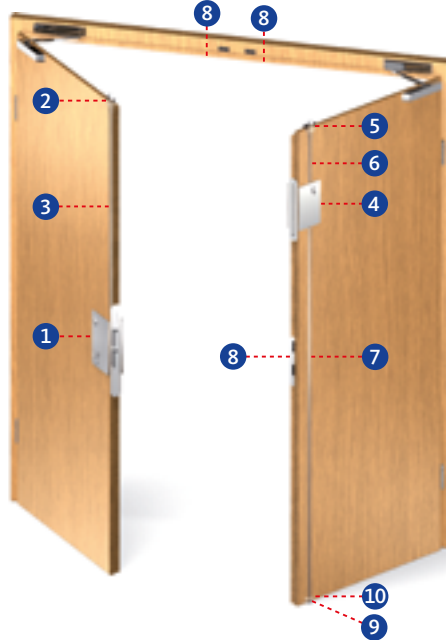

## Standflügel:

- ④ = Falztreibriegelschloss
- ⑤ = Schaltschloss
- ⑥ = Treibriegelstange
- ⑦ = Treibriegelstange massiv
- ⑧ = Schließblech
- ⑨ = Bodenmulde
- ⑩ = Stangenführungsplatte

### Gangflügel

Nr.	Artikel	Dornmaß [mm]	Stulp 20 mm für Falztüren		Stulp 24 mm für Stumpftüren	weitere Ausführungen PZ/CHRZ siehe Seite
			DIN L	DIN R	DIN L/DIN R	
1	2338	65	B-23380-02-L-8	B-23380-02-R-8	B-23380-22-L-8	224
		80	B-23380-03-L-8	B-23380-03-R-8	B-23380-23-L-8	224
		100	B-23380-04-L-8	B-23380-04-R-8	B-23380-24-L-8	224
2	1795	65, 80, 100	B 1795 0007		B 1795 0005	384
Nr.	Artikel					siehe Seite
3	9006	55 – 100	Stangenlänge	1385 mm	B 9006 0022	410
				1500 mm	B 9006 0013	410

### Standflügel

Nr.	Artikel	Dornmaß [mm]	Stulp 20 mm	Stulp 24 mm	siehe Seite	
4	1899	30	B 1899 0260	B 1899 0222	387	
		45	B 1899 0263	B 1899 0225	387	
		65	B 1899 0267	B 1899 0229	387	
5	1895	65	B 1895 0002	B 1895 0003	385	
		80 + 100	B 1895 0004	B 1895 0005	385	
Nr.	Artikel					siehe Seite
6	9006	mit Gleitstopfen	Stangenlänge	1500 mm	B 9006 0013	410
7	9006	massiv	Stangenlänge	1187 mm	B 9006 0004	410
8	9000	für 2338	DIN L/DIN R		B 9000 0248	396
			DIN L/DIN R		B-90000-05-0-8	398
			DIN L		B-90000-61-L-8	400
			DIN R		B-90000-61-R-8	400
		für 1795	DIN L/DIN R		B 9000 0567	397
für 1895	DIN L/DIN R		B 9000 0490	397		
9	9009 / B-0028	B 9009 0001 oder B-00280-20-0-8				412
10	9019	B 9019 0001				413

# Kombination NZO 400

Normalfunktion, zweiflügelig, Obenverriegelung des Gangflügels



Innenseite



Außenseite

### Gangflügel: Rosetten-Drückergarnitur

**Bestellnummer\***

B-72000-□□-0-□

□	Lochung	□	Drückermodell	□	Oberfläche
0	PZ	0	RONDO H1.0	1	Silber/EV1-Optik
2	CHRZ	4	BELCANTO-Panik H3.0	3	Messing PVD
		6	OFFICE H4.0	7	Weiß (RAL 9016)
		7	LEGATO H5.0	8	Edelstahl matt
		8	TREMOLO H6.0		
		9	DIRIGENT H7.0		

### Gangflügel: Kurzschild-Drückergarnitur

**Bestellnummer\***

B-72010-□□-0-□

### Gangflügel: Langschild-Drückergarnitur

**Bestellnummer\***

B-72020-□□-0-□

□	Lochung – Schildform	□	Drückermodell	□	Oberfläche
0	PZ 72 mm – rund	0	RONDO H1.0	1	Silber/EV1-Optik
1	PZ 72 mm – eckig	4	BELCANTO-Panik H3.0	3	Messing PVD
2	CHRZ 74 mm – rund	6	OFFICE H4.0	7	Weiß (RAL 9016)
3	CHRZ 74 mm – eckig	7	LEGATO H5.0	8	Edelstahl matt
		8	TREMOLO H6.0		
		9	DIRIGENT H7.0		

**Zubehör:** Drückerstifte und Schrauben ab Seite 454.

**\*Bestellbeispiel**

Gangflügel: Rosetten-Drückergarnitur = B-72000-□□-0-□

Lochung = PZ = 0 [siehe Tabelle]

Drückermodell = RONDO H1.0 = 0 [siehe Tabelle]

Oberfläche = Edelstahl matt = 8 [siehe Tabelle]



# Kombination NZO 400

Normalfunktion, zweiflügelig, Obenverriegelung des Gangflügels



## Überwachungskontakte

Artikel	Schließbartüberwachung	Fallenüberwachung	Riegelüberwachung	Nussüberwachung	Außendrücker elektrisch kuppelbar	mit E-Öffner kombinierbar
2338	■	■	■	■	-	■

## Türüberwachung

Nr.	Artikel	Beschreibung	siehe Seite
1	B 5490 0300	Anschlusskabel	427
2	6-xxxx-xx-x-x	Kabelübergang	424
3	B 5469 0010	Türkontakt	471

## Türschließer/Mitnehmerklappe

Detaillierte Bestellinformationen finden Sie in unserem Türschließer-Bestellkatalog.

## Kombination NZA 190

Normalfunktion, zweiflügelig, automatische Verriegelung des Standflügels



Innenseite



Außenseite

### Funktionsbeschreibung

#### Gangflügel

##### Innen

Der Gangflügel ist mit Schlüssel und Drücker zu öffnen; Verriegelung mit dem Schlüssel.

##### Außen

Der Gangflügel ist nur mit dem Schlüssel zu öffnen; Verriegelung mit dem Schlüssel.

#### Standflügel

##### Innen

Die Entriegelung des Standflügels kann erst nach Öffnung des Gangflügels erfolgen. Durch Betätigen des im Stulp des Falztreibriegelschlosses integrierten Hebels wird die Treibriegelstange manuell in das Türblatt gezogen. Eine anschließende Arretierung verhindert ein Ausfahren der Treibriegelstange. Die Verriegelung erfolgt automatisch durch die Treibriegelstange beim Schließen des Standflügels. Die Schließfolgeregelung erfolgt über einen im Türschließer integrierten Schließfolgeregler.

### Anwendungsmöglichkeiten

- Eignung für Feuer- und Rauchschutzabschlusstüren
- Durch den feststehenden Knauf/Stoßgriff ist das Begehen von der Außenseite nur in Verbindung mit Schlüsselbetätigung möglich
- Über den Falztreibriegel wird der Standflügel nur im Bedarfsfall benutzt
- Optional kombinierbar mit elektrischen Komponenten der Zutrittskontrolle und/oder der Fluchttürsicherung (siehe folgende Seiten)

### Empfehlung

- Lagerräume
- Verwaltungsbereiche

# Kombination NZA 190

Normalfunktion, zweiflügelig, automatische Verriegelung des Standflügels



## Gangflügel:

1 = Feuerschutztürschloss

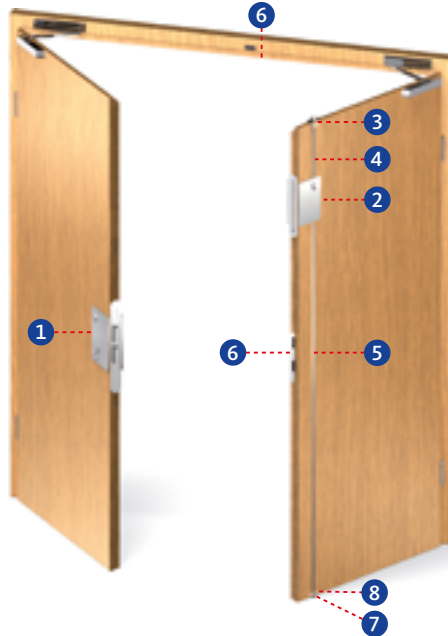

## Standflügel:

- 2 = Falztreibriegelschloss
- 3 = Schaltschloss
- 4 = Treibriegelstange
- 5 = Treibriegelstange massiv
- 6 = Schließblech
- 7 = Bodenmulde
- 8 = Stangenführungsplatte

### Gangflügel

Nr.	Artikel	Dornmaß [mm]	Stulp 20 mm für Falztüren		Stulp 24 mm für Stumpftüren		weitere Ausführungen PZ/CHRZ siehe Seite
			DIN L	DIN R	DIN L	DIN R	
1	1206 Klasse 5	55	B-12060-50-L-8	B-12060-50-R-8	B-12060-54-L-8	B-12060-54-R-8	216
		65	B-12060-51-L-8	B-12060-51-R-8	B-12060-55-L-8	B-12060-55-R-8	216
		80	B-12060-52-L-8	B-12060-52-R-8	B-12060-56-L-8	B-12060-56-R-8	216

### Standflügel

Nr.	Artikel	Dornmaß [mm]	Stulp 20 mm	Stulp 24 mm	siehe Seite	
2	1899	30	B 1899 0260	B 1899 0222	387	
		45	B 1899 0263	B 1899 0225	387	
		65	B 1899 0267	B 1899 0229	387	
3	1895	65	B 1895 0002	B 1895 0003	385	
		80 + 100	B 1895 0004	B 1895 0005	385	
Nr.	Artikel				siehe Seite	
4	9006	mit Gleitstopfen	Stangenlänge	1500 mm	B 9006 0013	410
5	9006	massiv	Stangenlänge	1187 mm	B 9006 0004	410
6	9000	für 1206	DIN L/DIN R		B 9000 0248	396
			DIN L/DIN R		B-90000-05-0-8	398
			DIN L		B-90000-61-L-8	400
			DIN R		B-90000-61-R-8	400
		für 1895	DIN L/DIN R		B 9000 0490	397
7	9009 / B-0028	B 9009 0001 oder B-00280-20-0-8			412	
8	9019	B 9019 0001			413	

# Kombination NZA 190

Normalfunktion, zweiflügelig, automatische Verriegelung des Standflügels



Innenseite



Außenseite

### Gangflügel: Rosetten-Wechselgarnitur

Bestellnummer*		Knauf			
B-72200-□□-0-□		Rundknauf K1.0			
B-72400-□□-0-□		Kugelknauf K2.0			
□	Lochung	□	Drückermodell	□	Oberfläche
0	PZ	0	RONDO H1.0	1	Silber/EV1-Optik
2	CHRZ	4	BELCANTO-Panik H3.0	3	Messing PVD
		6	OFFICE H4.0	7	Weiß (RAL 9016)
		7	LEGATO H5.0	8	Edelstahl matt
		8	TREMOLO H6.0		
		9	DIRIGENT H7.0		

### Gangflügel: Kurzschild-Wechselgarnitur

Bestellnummer*		Knauf	
B-72210-□□-0-□		Rundknauf K1.0	
B-72410-□□-0-□		Kugelknauf K2.0	

### Gangflügel: Langschild-Wechselgarnitur

Bestellnummer*		Knauf			
B-72220-□□-0-□		Rundknauf K1.0			
B-72420-□□-0-□		Kugelknauf K2.0			
□	Lochung – Schildform	□	Drückermodell	□	Oberfläche
0	PZ 72 mm – rund	0	RONDO H1.0	1	Silber/EV1-Optik
1	PZ 72 mm – eckig	4	BELCANTO-Panik H3.0	3	Messing PVD
2	CHRZ 74 mm – rund	6	OFFICE H4.0	7	Weiß (RAL 9016)
3	CHRZ 74 mm – eckig	7	LEGATO H5.0	8	Edelstahl matt
		8	TREMOLO H6.0		
		9	DIRIGENT H7.0		

Zubehör: Drückerstifte und Schrauben ab Seite 454.

**\*Bestellbeispiel**

Gangflügel: Rosetten-Wechselgarnitur = B-72200-□□-0-□

Lochung = PZ = 0 [siehe Tabelle]

Drückermodell = RONDO H1.0 = 0 [siehe Tabelle]

Oberfläche = Edelstahl matt = 8 [siehe Tabelle]



# Kombination NZA 190

Normalfunktion, zweiflügelig, automatische Verriegelung des Standflügels



## Überwachungskontakte

Artikel	Schließbartüberwachung	Fallenüberwachung	Riegelüberwachung	Nussüberwachung	Außendrücker elektrisch kuppelbar	mit E-Öffner kombinierbar
1206	-	■	■	■	-	■

## Türüberwachung

Nr.	Artikel	Beschreibung	siehe Seite
1	B 5490 0302	Anschlusskabel	427
2	6-xxxx-xx-x-x	Kabelübergang	424
3	B 5469 0010	Türkontakt	471

## Türschließer/Mitnehmerklappe

Detaillierte Bestellinformationen finden Sie in unserem Türschließer-Bestellkatalog.

## Kombination NZA 110

Normalfunktion, zweiflügelig, automatische Verriegelung des Standflügels



Innenseite



Außenseite

### Funktionsbeschreibung

#### Gangflügel

##### Innen

Der Gangflügel ist mit Schlüssel und Drücker zu öffnen; Verriegelung mit dem Schlüssel.

##### Außen

Der Gangflügel ist mit Schlüssel und Drücker zu öffnen; Verriegelung mit dem Schlüssel.

#### Standflügel

##### Innen

Die Entriegelung des Standflügels kann erst nach Öffnung des Gangflügels erfolgen. Durch Betätigen des Beschlags werden die Treibriegelstangen manuell in das Türblatt gezogen. Eine anschließende Arretierung verhindert ein Ausfahren der Treibriegelstange. Die Verriegelung erfolgt automatisch durch die Treibriegelstange beim Schließen des Standflügels. Die Schließfolgeregelung erfolgt über einen im Türschließer integrierten Schließfolgeregler.

### Anwendungsmöglichkeiten

- Eignung für Feuer- und Rauchschutzabschlusstüren
- Durch den Drücker auf der Außenseite ist die Nutzung als Verbindungstür von beiden Seiten möglich
- Optional kombinierbar mit elektrischen Komponenten der Zutrittskontrolle und/oder der Fluchttürsicherung (siehe folgende Seiten)

### Empfehlung

- Lagerräume
- Verwaltungsbereiche



# Kombination NZA 110

Normalfunktion, zweiflügelig, automatische Verriegelung des Standflügels



## Gangflügel:

1 = Feuerschutztürschloss

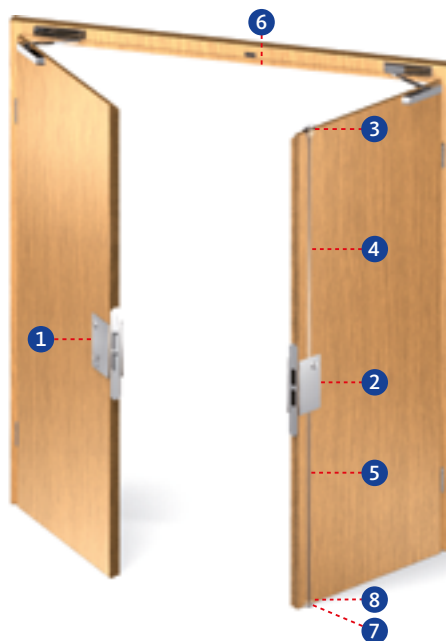

## Standflügel:

- 2 = Treibriegelschloss
- 3 = Schaltschloss
- 4 = Treibriegelstange
- 5 = Treibriegelstange massiv
- 6 = Schließblech
- 7 = Bodenmulde
- 8 = Stangenführungsplatte

Gangflügel							
Nr.	Artikel	Dornmaß [mm]	Stulp 20 mm für Falztüren		Stulp 24 mm für Stumpftüren		weitere Ausführungen PZ/CHRZ siehe Seite
			DIN L	DIN R	DIN L	DIN R	
1	1206 Klasse 5	55	B-12060-50-L-8	B-12060-50-R-8	B-12060-54-L-8	B-12060-54-R-8	216
		65	B-12060-51-L-8	B-12060-51-R-8	B-12060-55-L-8	B-12060-55-R-8	216
		80	B-12060-52-L-8	B-12060-52-R-8	B-12060-56-L-8	B-12060-56-R-8	216

Standflügel							
Nr.	Artikel	Dornmaß [mm]	Stulp 20 mm für Falztüren		Stulp 24 mm für Stumpftüren		weitere Ausführungen siehe Seite
			DIN L	DIN R	DIN L	DIN R	
2	2394	65	B 2394 0310	B 2394 0309	B 2394 0202	B 2394 0201	288
		80	B 2394 0312	B 2394 0311	B 2394 0222	B 2394 0221	288
		100	B 2394 0314	B 2394 0313	B 2394 0226	B 2394 0225	288
	2397 für E-Öffner	65	B 2397 6040	B 2397 6041	B 2397 6020	B 2397 6021	290
		80	B 2397 6042	B 2397 6043	B 2397 6022	B 2397 6023	290
		100	B 2397 6044	B 2397 6045	B 2397 6024	B 2397 6025	290
Nr.	Artikel	Dornmaß [mm]	Stulp 20 mm		Stulp 24 mm		siehe Seite
			DIN L	DIN R	DIN L	DIN R	
3	1895	65	B 1895 0002		B 1895 0003		385
		80 + 100	B 1895 0004		B 1895 0005		385
Nr.	Artikel						siehe Seite
4	9006	mit Gleitstopfen	B 9006 0013				410
5	9006	massiv	B 9006 0004				410
6	9000	für 1895	B 9000 0490				397
7	9009 / B-0028	B 9009 0001 oder B-00280-20-0-8					412
8	9019	B 9019 0001					413

# Kombination NZA 110

Normalfunktion, zweiflügelig, automatische Verriegelung des Standflügels



Innenseite



Außenseite

### Gangflügel: Rosetten-Drückergarnitur

Bestellnummer*		
B-72000-□□-0-□		
□ Lochung	□ Drückermodell	□ Oberfläche
0 PZ	0 RONDO H1.0	1 Silber/EV1-Optik
2 CHRZ	4 BELCANTO-Panik H3.0	3 Messing PVD
	6 OFFICE H4.0	7 Weiß (RAL 9016)
	7 LEGATO H5.0	8 Edelstahl matt
	8 TREMOLO H6.0	
	9 DIRIGENT H7.0	

### Gangflügel: Kurzschild-Drückergarnitur

Bestellnummer*		
B-72010-□□-0-□		
Gangflügel: Langschild-Drückergarnitur		
Bestellnummer*		
B-72020-□□-0-□		
□ Lochung – Schildform	□ Drückermodell	□ Oberfläche
0 PZ 72 mm – rund	0 RONDO H1.0	1 Silber/EV1-Optik
1 PZ 72 mm – eckig	4 BELCANTO-Panik H3.0	3 Messing PVD
2 CHRZ 74 mm – rund	6 OFFICE H4.0	7 Weiß (RAL9016)
3 CHRZ 74 mm – eckig	7 LEGATO H5.0	8 Edelstahl matt
	8 TREMOLO H6.0	
	9 DIRIGENT H7.0	

### Standflügel: Rosetten-Drehhebel

Bestellnummer*		
B-72900-□□-0-□		
□ Schildform	□ Drückermodell	□ Oberfläche
0 rund	0 RONDO H1.0	1 Silber/EV1-Optik
	4 BELCANTO-Panik H3.0	3 Messing PVD
	6 OFFICE H4.0	7 Weiß (RAL 9016)
	7 LEGATO H5.0	8 Edelstahl matt
	8 TREMOLO H6.0	
	9 DIRIGENT H7.0	

### Standflügel: Kurzschild-Drehhebel

Bestellnummer*		
B-72910-□□-0-□		
Standflügel: Langschild-Drehhebel		
Bestellnummer*		
B-72920-□□-0-□		
□ Lochung – Schildform	□ Drückermodell	□ Oberfläche
0 ungelocht – rund	0 RONDO H1.0	1 Silber/EV1-Optik
1 ungelocht – eckig	4 BELCANTO-Panik H3.0	3 Messing PVD
	6 OFFICE H4.0	7 Weiß (RAL9016)
	7 LEGATO H5.0	8 Edelstahl matt
	8 TREMOLO H6.0	
	9 DIRIGENT H7.0	

Zubehör: Drückerstifte und Schrauben ab Seite 454.

**\*Bestellbeispiel**

Gangflügel: Rosetten-Drückergarnitur = B-72000-□□-0-□

Lochung = PZ = 0 [siehe Tabelle]

Drückermodell = RONDO H1.0 = 0 [siehe Tabelle]

Oberfläche = Edelstahl matt = 8 [siehe Tabelle]



# Kombination NZA 110

Normalfunktion, zweiflügelig, automatische Verriegelung des Standflügels



## Überwachungskontakte

Artikel	Schließbartüberwachung	Fallenüberwachung	Riegelüberwachung	Nussüberwachung	Außendrücker elektrisch kuppelbar	mit E-Öffner kombinierbar
1206	-	■	■	■	-	■

## Türüberwachung

Nr.	Artikel	Beschreibung	siehe Seite
1	B 5490 0302	Anschlusskabel	427
2	6-xxxx-xx-x-x	Kabelübergang	424
3	B 5469 0010	Türkontakt	471

## Türschließer/Mitnehmerklappe

Detaillierte Bestellinformationen finden Sie in unserem Türschließer-Bestellkatalog.

## Kombination NZA 170

Normalfunktion, zweiflügelig, automatische Verriegelung des Standflügels



Innenseite



Außenseite

### Funktionsbeschreibung

#### Gangflügel

##### Innen

Der Gangflügel ist mit Schlüssel und Drücker zu öffnen; Verriegelung mit dem Schlüssel.

##### Außen

Der Gangflügel ist nur mit dem Schlüssel zu öffnen; Verriegelung mit dem Schlüssel.

#### Standflügel

##### Innen

Die Entriegelung des Standflügels kann erst nach Öffnung des Gangflügels erfolgen. Durch Betätigen des Beschlags werden die Treibriegelstangen manuell in das Türblatt gezogen. Eine anschließende Arretierung verhindert ein Ausfahren der Treibriegelstange. Die Verriegelung erfolgt automatisch durch die Treibriegelstange beim Schließen des Standflügels. Die Schließfolgeregelung erfolgt über einen im Türschließer integrierten Schließfolgeregler.

### Anwendungsmöglichkeiten

- Eignung für Feuer- und Rauchschutzabschlusstüren
- Durch den feststehenden Knauf/Stoßgriff ist das Begehen von der Außenseite nur in Verbindung mit Schlüsselbetätigung möglich
- Optional kombinierbar mit elektrischen Komponenten der Zutrittskontrolle und/oder der Fluchttürsicherung (siehe folgende Seiten)

### Empfehlung

- Lagerräume
- Verwaltungsbereiche

# Kombination NZA 170

Normalfunktion, zweiflügelig, automatische Verriegelung des Standflügels



## Gangflügel:

1 = Feuerschutztürschloss

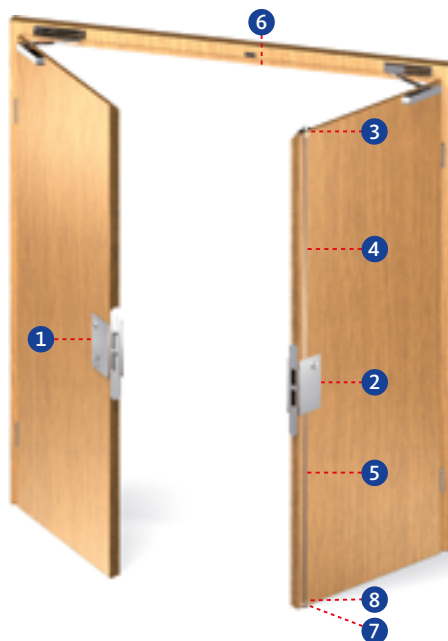

## Standflügel:

- 2 = Treibriegelverschluss
- 3 = Schaltschloss
- 4 = Treibriegelstange
- 5 = Treibriegelstange massiv
- 6 = Schließblech
- 7 = Bodenmulde
- 8 = Stangenführungsplatte

Gangflügel							
Nr.	Artikel	Dornmaß [mm]	Stulp 20 mm für Falztüren		Stulp 24 mm für Stumpftüren		weitere Ausführungen PZ/CHRZ siehe Seite
			DIN L	DIN R	DIN L	DIN R	
1	1206 Klasse 5	55	B-12060-50-L-8	B-12060-50-R-8	B-12060-54-L-8	B-12060-54-R-8	216
		65	B-12060-51-L-8	B-12060-51-R-8	B-12060-55-L-8	B-12060-55-R-8	216
		80	B-12060-52-L-8	B-12060-52-R-8	B-12060-56-L-8	B-12060-56-R-8	216

Standflügel							
Nr.	Artikel	Dornmaß [mm]	Stulp 20 mm für Falztüren		Stulp 24 mm für Stumpftüren		weitere Ausführungen siehe Seite
			DIN L	DIN R	DIN L	DIN R	
2	2394	65	B 2394 0310	B 2394 0309	B 2394 0202	B 2394 0201	288
		80	B 2394 0312	B 2394 0311	B 2394 0222	B 2394 0221	288
		100	B 2394 0314	B 2394 0313	B 2394 0226	B 2394 0225	288
Nr.	Artikel	Dornmaß [mm]	Stulp 20 mm		Stulp 24 mm		siehe Seite
			DIN L	DIN R	DIN L	DIN R	
3	1895	65	B 1895 0002		B 1895 0003		385
		80 + 100	B 1895 0004		B 1895 0005		385
Nr.	Artikel						siehe Seite
4	9006	mit Gleitstopfen	Stangenlänge	1500 mm	B 9006 0013		410
5	9006	massiv	Stangenlänge	1187 mm	B 9006 0004		410
6	9000	für 1895	DIN L/DIN R		B 9000 0490		397
7	9009 / B-0028	B 9009 0001 oder B-00280-20-0-8					412
8	9019	B 9019 0001					413

# Kombination NZA 170

Normalfunktion, zweiflügelig, automatische Verriegelung des Standflügels



Innenseite



Außenseite

### Gangflügel: Rosetten-Drückergarnitur

Bestellnummer\*

B-72000-□□-0-□

□ Lochung	□ Drückermodell	□ Oberfläche
0 PZ	0 RONDO H1.0	1 Silber/EV1-Optik
2 CHRZ	4 BELCANTO-Panik H3.0	3 Messing PVD
	6 OFFICE H4.0	7 Weiß (RAL 9016)
	7 LEGATO H5.0	8 Edelstahl matt
	8 TREMOLO H6.0	
	9 DIRIGENT H7.0	

### Gangflügel: Kurzschild-Drückergarnitur

Bestellnummer\*

B-72010-□□-0-□

### Gangflügel: Langschild-Drückergarnitur

Bestellnummer\*

B-72020-□□-0-□

□ Lochung – Schildform	□ Drückermodell	□ Oberfläche
0 PZ 72 mm – rund	0 RONDO H1.0	1 Silber/EV1-Optik
1 PZ 72 mm – eckig	4 BELCANTO-Panik H3.0	3 Messing PVD
2 CHRZ 74 mm – rund	6 OFFICE H4.0	7 Weiß (RAL9016)
3 CHRZ 74 mm – eckig	7 LEGATO H5.0	8 Edelstahl matt
	8 TREMOLO H6.0	
	9 DIRIGENT H7.0	

### Standflügel: Rosetten-Drehhebel

Bestellnummer\*

B-72900-□□-0-□

□ Schildform	□ Drückermodell	□ Oberfläche
0 rund	0 RONDO H1.0	1 Silber/EV1-Optik
	4 BELCANTO-Panik H3.0	3 Messing PVD
	6 OFFICE H4.0	7 Weiß (RAL 9016)
	7 LEGATO H5.0	8 Edelstahl matt
	8 TREMOLO H6.0	
	9 DIRIGENT H7.0	

### Standflügel: Kurzschild-Drehhebel

Bestellnummer\*

B-72910-□□-0-□

### Standflügel: Langschild-Drehhebel

Bestellnummer\*

B-72920-□□-0-□

□ Lochung – Schildform	□ Drückermodell	□ Oberfläche
0 ungelocht – rund	0 RONDO H1.0	1 Silber/EV1-Optik
1 ungelocht – eckig	4 BELCANTO-Panik H3.0	3 Messing PVD
	6 OFFICE H4.0	7 Weiß (RAL9016)
	7 LEGATO H5.0	8 Edelstahl matt
	8 TREMOLO H6.0	
	9 DIRIGENT H7.0	

Zubehör: Drückerstifte und Schrauben ab Seite 454.

#### \*Bestellbeispiel

Gangflügel: Rosetten-Drückergarnitur = B-72000-□□-0-□

Lochung = PZ = 0 [siehe Tabelle]

Drückermodell = RONDO H1.0 = 0 [siehe Tabelle]

Oberfläche = Edelstahl matt = 8 [siehe Tabelle]

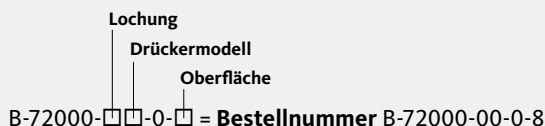

# Kombination NZA 170

Normalfunktion, zweiflügelig, automatische Verriegelung des Standflügels



## Überwachungskontakte

Artikel	Schließbartüberwachung	Fallenüberwachung	Riegelüberwachung	Nussüberwachung	Außendrücker elektrisch kuppelbar	mit E-Öffner kombinierbar
1206	-	■	■	■	-	■

## Türüberwachung

Nr.	Artikel	Beschreibung	siehe Seite
1	B 5490 0302	Anschlusskabel	427
2	6-xxxx-xx-x-x	Kabelübergang	424
3	B 5469 0010	Türkontakt	471

## Türschließer/Mitnehmerklappe

Detaillierte Bestellinformationen finden Sie in unserem Türschließer-Bestellkatalog.

# Kombination PE 100

Panikfunktion, einflügelig



Innenseite



Außenseite

## Funktionsbeschreibung

### Innen

Der Türflügel ist jederzeit über den Drücker zu öffnen (Fluchttürfunktion).

Bei der 23er-Serie findet die Verriegelung mit dem Schlüssel statt.

Bei der 21er-Serie findet die Verriegelung automatisch ohne Schlüssel statt.

- Umschaltfunktion B
- Schließzwangfunktion C
- Durchgangsfunktion D (nur bei der 23er-Serie)

### Außen

Der Türflügel ist mit Schlüssel und Drücker zu öffnen.

Bei der 23er-Serie findet die Verriegelung mit dem Schlüssel statt.

Bei der 21er-Serie findet die Verriegelung automatisch ohne Schlüssel statt.

## Anwendungsmöglichkeiten

- Notausgänge nach EN 179 in nicht öffentlichen Bereichen
- Eignung für Feuer- und Rauchschutzabschlusstüren
- Durch den Drücker auf der Außenseite ist die Nutzung als Verbindungstür von beiden Seiten in Abhängigkeit der jeweiligen Panikfunktion möglich
- Optional kombinierbar mit elektrischen Komponenten der Zutrittskontrolle und/oder der Fluchttürsicherung (siehe folgende Seiten)

## Empfehlung

- Flurtüren in Verwaltungs- und Bürobauten
- Altenheime
- Nebeneingangstüren
- Nebeneingänge an Kindergärten, Schulen und Hotels



### Gangflügel:

- ① = Panikschloss
- ② = Schließblech

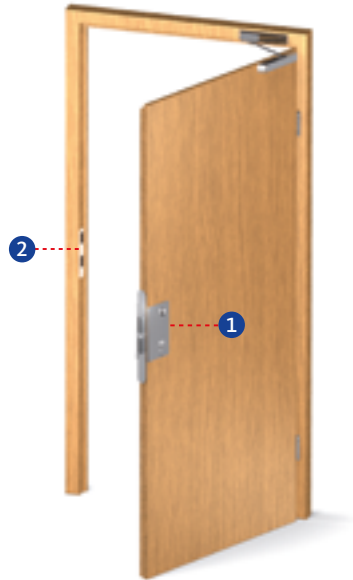

Gangflügel							
Nr.	Artikel/ Panikfunktion	Dornmaß [mm]	Stulp 20 mm für Falztüren		Stulp 24 mm für Stumpftüren	weitere Ausführungen PZ/CHRZ siehe Seite	
			DIN L	DIN R	DIN L/DIN R		
1	2320 / B	65	B-23200-04-L-8	B-23200-04-R-8	B-23200-44-L-8	228	
		80	B-23200-06-L-8	B-23200-06-R-8	B-23200-46-L-8	228	
	2322 / C	65	B-23220-04-L-8	B-23220-04-R-8	B-23220-44-L-8	232	
		80	B-23220-06-L-8	B-23220-06-R-8	B-23220-46-L-8	232	
	2324 / D	65	B-23240-04-L-8	B-23240-04-R-8	B-23240-44-L-8	236	
		80	B-23240-06-L-8	B-23240-06-R-8	B-23240-46-L-8	236	
		Artikel/ Panikfunktion	Dornmaß [mm]	Stulp 20 mm für Falztüren		Stulp 24 mm für Stumpftüren	weitere Ausführungen PZ/CHRZ siehe Seite
		2110 / B selbstverriegelnd	65	B-21100-02-L-8	B-21100-02-R-8	B-21100-22-L-8	310
			80	B-21100-03-L-8	B-21100-03-R-8	B-21100-23-L-8	310
		2112 / C selbstverriegelnd	65	B-21120-02-L-8	B-21120-02-R-8	B-21120-22-L-8	314
			80	B-21120-03-L-8	B-21120-03-R-8	B-21120-23-L-8	314
		2170 elektrisch kuppelbar	65	B-21700-04-L-8	B-21700-04-R-8	B-21700-06-L-8	334
			80	B-21700-08-L-8	B-21700-08-R-8	B-21700-10-L-8	334

Zarge						
Schließblech						
Nr.	Artikel			siehe Seite		
2	Winkelschließblech	DIN L/DIN R		B 9000 0248	396	
	Flachschließblech	DIN L/DIN R		Serie 23	B-90000-05-0-8	398
				Serie 21	B-90000-01-0-8	399
	Lappenschließblech	DIN L		Serie 23	B-90000-61-L-8	400
					DIN R	
		DIN L		Serie 21	B-90000-55-L-8	400
					DIN R	

# Kombination PE 100

Panikfunktion, einflügelig



Innenseite



Außenseite

### Gangflügel: Rosetten-Drückergarnitur

**Bestellnummer\***

B-72000-□□-0-□

□	Lochung	□	Drückermodell	□	Oberfläche
0	PZ	0	RONDO H1.0	1	Silber/EV1-Optik
2	CHRZ	4	BELCANTO-Panik H3.0	3	Messing PVD
		6	OFFICE H4.0	7	Weiß (RAL 9016)
		7	LEGATO H5.0	8	Edelstahl matt
		8	TREMOLO H6.0		
		9	DIRIGENT H7.0		

### Gangflügel: Kurzschild-Drückergarnitur

**Bestellnummer\***

B-72010-□□-0-□

### Gangflügel: Langschild-Drückergarnitur

**Bestellnummer\***

B-72020-□□-0-□

□	Lochung – Schildform	□	Drückermodell	□	Oberfläche
0	PZ 72 mm – rund	0	RONDO H1.0	1	Silber/EV1-Optik
1	PZ 72 mm – eckig	4	BELCANTO-Panik H3.0	3	Messing PVD
2	CHRZ 74 mm – rund	6	OFFICE H4.0	7	Weiß (RAL 9016)
3	CHRZ 74 mm – eckig	7	LEGATO H5.0	8	Edelstahl matt
		8	TREMOLO H6.0		
		9	DIRIGENT H7.0		

**Zubehör:** Drückerstifte und Schrauben ab Seite 454.

**\*Bestellbeispiel**

Gangflügel: Rosetten-Drückergarnitur = B-72000-□□-0-□

Lochung = PZ = 0 [siehe Tabelle]

Drückermodell = RONDO H1.0 = 0 [siehe Tabelle]

Oberfläche = Edelstahl matt = 8 [siehe Tabelle]



### Fluchttürverriegelung

### Zentrale Visualisierung und Steuerung

### Fluchttürverriegelung

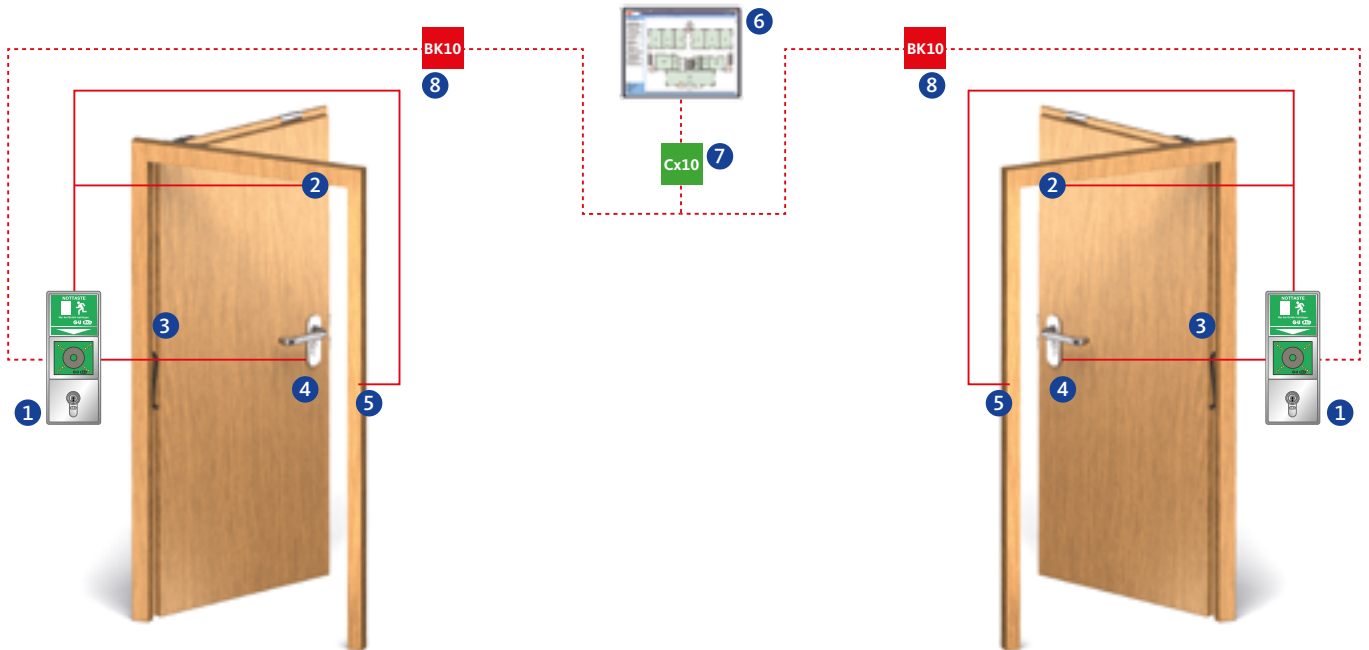

### Überwachungskontakte

Artikel	Schließbart-überwachung	Fallenüberwachung	Riegelüberwachung	Nussüberwachung	Außendrücker elektrisch kuppelbar	mit E-Öffner kombinierbar
2320 / 2322 / 2324	■	■	■	■	-	■
2110	■	■	-	■	-	-
2112	■	■	-	■	-	-
2170	inkl.	inkl.	-	inkl.	■	-
2110 EVP	■	-	-	-	-	-

### Fluchttürverriegelung

Nr.	Artikel	Beschreibung	siehe Seite
1	B 5580 09xx	Fluchttürterminal-Set, inkl. Netzteil	460
2	B 5469 0010	Türkontakt	471
3	6-xxxx-xx-x-x	Kabelübergang	424
4	B 5490 xxxx	Anschlusskabel	427
5	B 5465 040x	Fluchttüröffner	422

### Zentrale Visualisierung und Steuerung

Nr.	Artikel	Beschreibung	siehe Seite
6	B 5580 0521	BKS-NET-Systemsoftware Online-Visualisierungsmodul OV10 (Lizenz)	473
7	B 5580 0421	Gebäudebuskoppler CU10 (USB-Schnittstelle)	475
8	B 5580 0411	Buskoppler BK10 UP (ohne Abdeckung/Rahmen)	475

### Türschließer

Detaillierte Bestellinformationen finden Sie in unserem Türschließer-Bestellkatalog.

# Kombination PEO 400

Panikfunktion, einflügelig, Obenverriegelung



Innenseite



Außenseite

## Funktionsbeschreibung

### Innen

Der Türflügel ist jederzeit über den Drücker zu öffnen (Fluchttürfunktion).

Bei der 23er-Serie findet die Verriegelung mit dem Schlüssel statt.

Bei der 21er-Serie findet die Verriegelung automatisch ohne Schlüssel statt.

- Umschaltfunktion B
- Schließzwangfunktion C
- Durchgangsfunktion D (nur bei der 23er-Serie)

### Außen

Der Türflügel ist mit Schlüssel und Drücker zu öffnen.

Bei der 23er-Serie findet die Verriegelung mit dem Schlüssel statt.

Bei der 21er-Serie findet die Verriegelung automatisch ohne Schlüssel statt.

## Anwendungsmöglichkeiten

- Notausgänge nach EN 179 in nicht öffentlichen Bereichen
- Eignung für Feuer- und Rauchschutzabschlusstüren
- Durch den Drücker auf der Außenseite ist die Nutzung als Verbindungstür von beiden Seiten in Abhängigkeit der jeweiligen Panikfunktion möglich
- Geeignet für Eingänge mit sehr hohen Türen (Verzug bei Türen) in Abstimmung mit dem Türenhersteller (Zulassungen beachten)
- Durch die zusätzliche Obenverriegelung höherer Einbruchschutz und Dichtungsanpressdruck
- Optional kombinierbar mit elektrischen Komponenten der Zutrittskontrolle und/oder der Fluchttürsicherung (siehe folgende Seiten)

## Empfehlung

- Flurtüren in Verwaltungs- und Bürobauten
- Altenheime
- Betriebstüren
- Nebeneingänge an Kindergärten, Schulen und Hotels

### Gangflügel:

- ① = Panikschloss mit Obenverriegelung
- ② = Schnappriegelschloss
- ③ = Treibriegelstange
- ④ = Schließblech

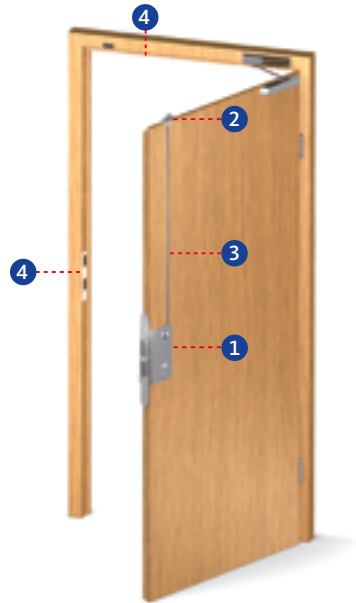

Gangflügel							
Nr.	Artikel/ Panikfunktion	Dornmaß [mm]	Stulp 20 mm für Falztüren		Stulp 24 mm für Stumpftüren	weitere Ausführungen PZ/CHRZ siehe Seite	
			DIN L	DIN R	DIN L/DIN R		
1	2330 / B	65	B-23300-04-L-8	B-23300-04-R-8	B-23300-44-L-8	246	
		80	B-23300-06-L-8	B-23300-06-R-8	B-23300-46-L-8	246	
	2332 / C	65	B-23320-04-L-8	B-23320-04-R-8	B-23320-44-L-8	250	
		80	B-23320-06-L-8	B-23320-06-R-8	B-23320-46-L-8	250	
	2334 / D	65	B-23340-04-L-8	B-23340-04-R-8	B-23340-44-L-8	254	
		80	B-23340-06-L-8	B-23340-06-R-8	B-23340-46-L-8	254	
		Artikel/ Panikfunktion	Dornmaß [mm]	Stulp 20 mm für Falztüren		Stulp 24 mm für Stumpftüren	weitere Ausführungen PZ/CHRZ siehe Seite
	2100 / B selbstverriegelnd	65	B-21000-02-L-8	B-21000-02-R-8	B-21000-22-L-8	298	
		80	B-21000-03-L-8	B-21000-03-R-8	B-21000-23-L-8	298	
	2102 / C selbstverriegelnd	65	B-21020-02-L-8	B-21020-02-R-8	B-21020-22-L-8	302	
80		B-21020-03-L-8	B-21020-03-R-8	B-21020-23-L-8	302		
Nr.	Artikel	Dornmaß [mm]	Stulp 20 mm		Stulp 24 mm	siehe Seite	
2	1795	65, 80, 100	B 1795 0007		B 1795 0005	384	
Nr.	Artikel					siehe Seite	
3	9006	55 – 100	Stangenlänge	1385 mm	B 9006 0022	410	
				1500 mm	B 9006 0013	410	

Zarge							
Schließblech							
Nr.	Artikel					siehe Seite	
4	Winkelschließblech	DIN L/DIN R		B 9000 0248		396	
	Flachschießblech	DIN L/DIN R		Serie 23	B-90000-05-0-8		398
				Serie 21	B-90000-01-0-8		399
	Lappenschließblech	DIN L		Serie 23	B-90000-61-L-8		400
					DIN R		
		DIN L		Serie 21	B-90000-55-L-8		400
					DIN R		
Lappenschließblech für 1795	DIN L/DIN R		B 9000 0567		397		

# Kombination PEO 400

Panikfunktion, einflügelig, Obenverriegelung



Innenseite



Außenseite

### Gangflügel: Rosetten-Drückergarnitur

**Bestellnummer\***

B-72000-□□-0-□

□	Lochung	□	Drückermodell	□	Oberfläche
0	PZ	0	RONDO H1.0	1	Silber/EV1-Optik
2	CHRZ	4	BELCANTO-Panik H3.0	3	Messing PVD
		6	OFFICE H4.0	7	Weiß (RAL 9016)
		7	LEGATO H5.0	8	Edelstahl matt
		8	TREMOLO H6.0		
		9	DIRIGENT H7.0		

### Gangflügel: Kurzschild-Drückergarnitur

**Bestellnummer\***

B-72010-□□-0-□

### Gangflügel: Langschild-Drückergarnitur

**Bestellnummer\***

B-72020-□□-0-□

□	Lochung – Schildform	□	Drückermodell	□	Oberfläche
0	PZ 72 mm – rund	0	RONDO H1.0	1	Silber/EV1-Optik
1	PZ 72 mm – eckig	4	BELCANTO-Panik H3.0	3	Messing PVD
2	CHRZ 74 mm – rund	6	OFFICE H4.0	7	Weiß (RAL 9016)
3	CHRZ 74 mm – eckig	7	LEGATO H5.0	8	Edelstahl matt
		8	TREMOLO H6.0		
		9	DIRIGENT H7.0		

**Zubehör:** Drückerstifte und Schrauben ab Seite 454.

**\*Bestellbeispiel**

Gangflügel: Rosetten-Drückergarnitur = B-72000-□□-0-□

Lochung = PZ = 0 [siehe Tabelle]

Drückermodell = RONDO H1.0 = 0 [siehe Tabelle]

Oberfläche = Edelstahl matt = 8 [siehe Tabelle]

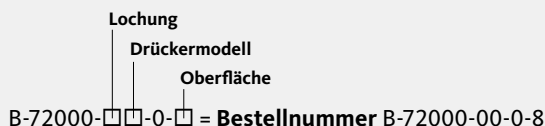

## Fluchttürverriegelung

## Zentrale Visualisierung und Steuerung

## Fluchttürverriegelung

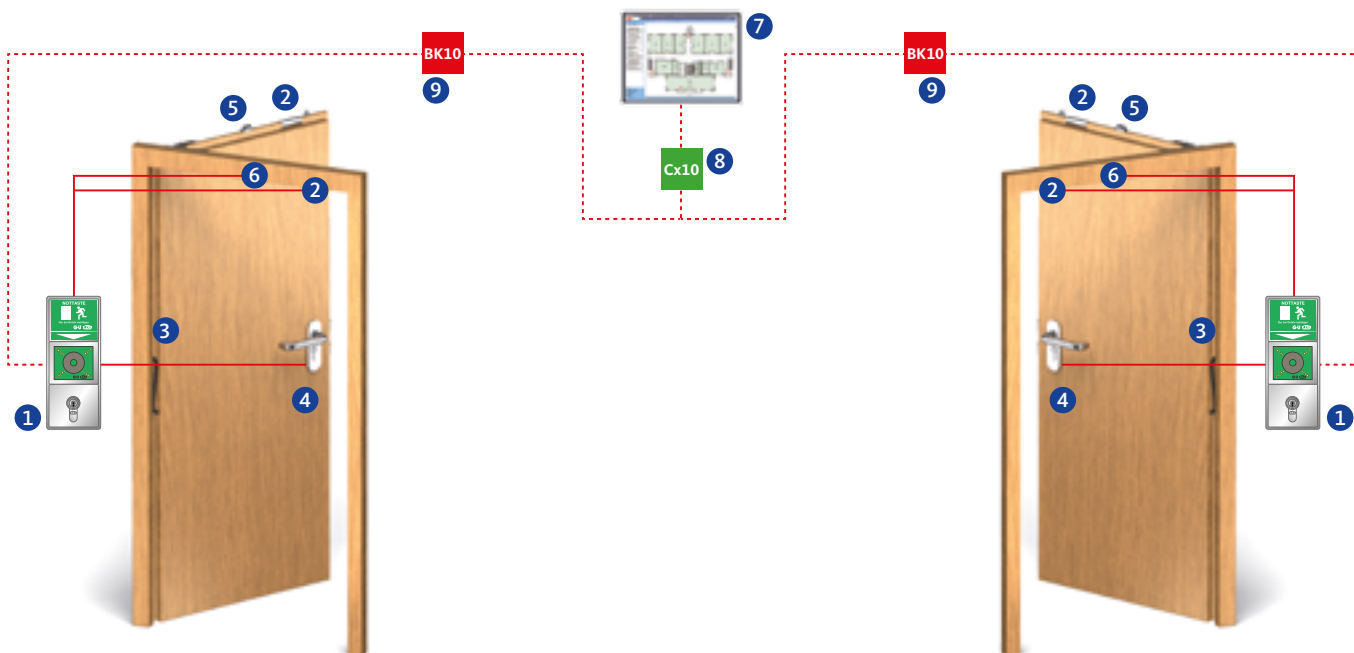

### Überwachungskontakte

Artikel	Schließbart-überwachung	Fallenüberwachung	Riegelüberwachung	Nussüberwachung	Außendrücker elektrisch kuppelbar	mit E-Öffner kombinierbar
2330 / 2332 / 2334	■	■	■	■	-	■
2100	■	■	-	■	-	-
2102	■	■	-	■	-	-

### Fluchttürverriegelung

Nr.	Artikel	Beschreibung	siehe Seite
1	B 5580 09xx	Fluchttürterminal-Set, inkl. Netzteil	460
2	B 5469 0010	Türkontakt	471
3	6-xxxx-xx-x-x	Kabelübergang	424
4	B 5490 xxxx	Anschlusskabel	427
5	B 5495 0010	Fallenschloss	422
6	B 5465 xxxx	Fluchttüröffner	422

### Zentrale Visualisierung und Steuerung

Nr.	Artikel	Beschreibung	siehe Seite
7	B 5580 0521	BKS-NET-Systemsoftware Online-Visualisierungsmodul OV10 (Lizenz)	473
8	B 5580 0421	Gebäudebuskoppler CU10 (USB-Schnittstelle)	475
9	B 5580 0411	Buskoppler BK10 UP (ohne Abdeckung/Rahmen)	475

### Türschließer

Detaillierte Bestellinformationen finden Sie in unserem Türschließer-Bestellkatalog.

# Kombination PES 100

Panikfunktion, einflügelig, SECURY



Innenseite



Außenseite

## Funktionsbeschreibung

### Innen

Der Türflügel ist jederzeit über den Drücker zu öffnen (Fluchttürfunktion).

Bei dem SECURY-Schloss findet die Verriegelung automatisch ohne Schlüssel statt.

- Umschaltfunktion B
- Schließzwangfunktion C

### Außen

Der Türflügel ist mit Schlüssel und Drücker zu öffnen.

Bei dem SECURY-Schloss findet die Verriegelung automatisch ohne Schlüssel statt.

## Anwendungsmöglichkeiten

- Notausgänge nach EN 179 in nicht öffentlichen Bereichen
- Eignung für Feuer- und Rauchschutzabschlusstüren
- Durch den Drücker auf der Außenseite ist die Nutzung als Verbindungstür von beiden Seiten in Abhängigkeit der jeweiligen Panikfunktion möglich
- Geeignet für Eingänge mit sehr hohen Türen (Verzug bei Türen) in Abstimmung mit dem Türenhersteller (Zulassungen beachten)
- Automatische Mehrfachverriegelung
- Durch die zusätzliche Verriegelung höherer Einbruchschutz und Dichtungsanpressdruck
- In Verbindung mit elektrischem A-Öffner besonders geeignet für die Kombination mit Gegensprechanlagen (Fernöffner) an Eingangstüren und automatischen Drehtürantrieben (barrierefrei)
- Optional kombinierbar mit elektrischen Komponenten der Zutrittskontrolle und/oder der Fluchttürsicherung (siehe folgende Seiten)

## Empfehlung

- Flurtüren in Verwaltungs- und Bürobauten
- Altenheime
- Nebeneingangstüren
- Nebeneingänge an Kindergärten, Schulen und Hotels



# Kombination PES 100

Panikfunktion, einflügelig, SECURY



## Gangflügel:

- 1 = SECURY-Panikschloss
- 2 = Schließplatte

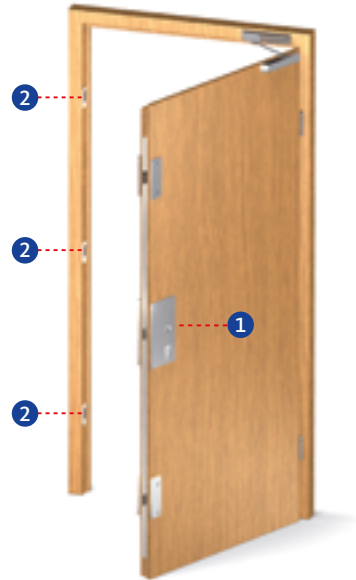

Gangflügel							
Nr.	Artikel/ Panikfunktion	Dornmaß [mm]	Stulp 20 mm für Falztüren		Stulp 24 mm für Stumpftüren		weitere Ausführungen PZ/CHRZ siehe Seite
			DIN L	DIN R	DIN L	DIN R	
1	SECURY 2110 / B	55	6-38725-03-L-8	6-38725-03-R-8	6-38725-06-L-8	6-38725-06-R-8	360
		65	6-38725-01-L-8	6-38725-01-R-8	6-38725-07-L-8	6-38725-07-R-8	360
		80	6-38725-04-L-8	6-38725-04-R-8	6-38725-08-L-8	6-38725-08-R-8	360
	SECURY 2112 / C	55	6-39008-02-L-8	6-39008-02-R-8	6-39008-05-L-8	6-39008-05-R-8	364
		65	6-39008-03-L-8	6-39008-03-R-8	6-39008-06-L-8	6-39008-06-R-8	364
		80	6-39008-04-L-8	6-39008-04-R-8	6-39008-07-L-8	6-39008-07-R-8	364
	SECURY 2170 / C elektrisch kuppelbar	55	6-39014-02-L-8	6-39014-02-R-8	6-39014-04-L-8	6-39014-04-R-8	376
		65	6-39014-03-L-8	6-39014-03-R-8	6-39014-05-L-8	6-39014-05-R-8	376
		80	6-39014-01-L-8	6-39014-01-R-8	-	-	376

Zarge				
Schließplatte				
Nr.	Artikel			siehe Seite
2	Winkelschließplatte	DIN L/DIN R	9-38551-xx-x-x	408
	Verstellbare Schließplatte	DIN L/DIN R	6-31985-xx-x-x	406

# Kombination PES 100

Panikfunktion, einflügelig, SECURY



Innenseite



Außenseite

### Gangflügel: Rosetten-Drückergarnitur

**Bestellnummer\***

B-72000-□□-0-□

□	Lochung	□	Drückermodell	□	Oberfläche
0	PZ	0	RONDO H1.0	1	Silber/EV1-Optik
2	CHRZ	4	BELCANTO-Panik H3.0	3	Messing PVD
		6	OFFICE H4.0	7	Weiß (RAL 9016)
		7	LEGATO H5.0	8	Edelstahl matt
		8	TREMOLO H6.0		
		9	DIRIGENT H7.0		

### Gangflügel: Kurzschild-Drückergarnitur

**Bestellnummer\***

B-72010-□□-0-□

### Gangflügel: Langschild-Drückergarnitur

**Bestellnummer\***

B-72020-□□-0-□

□	Lochung – Schildform	□	Drückermodell	□	Oberfläche
0	PZ 72 mm – rund	0	RONDO H1.0	1	Silber/EV1-Optik
1	PZ 72 mm – eckig	4	BELCANTO-Panik H3.0	3	Messing PVD
2	CHRZ 74 mm – rund	6	OFFICE H4.0	7	Weiß (RAL 9016)
3	CHRZ 74 mm – eckig	7	LEGATO H5.0	8	Edelstahl matt
		8	TREMOLO H6.0		
		9	DIRIGENT H7.0		

**Zubehör:** Drückerstifte und Schrauben ab Seite 454.

**\*Bestellbeispiel**

Gangflügel: Rosetten-Drückergarnitur = B-72000-□□-0-□

Lochung = PZ = 0 [siehe Tabelle]

Drückermodell = RONDO H1.0 = 0 [siehe Tabelle]

Oberfläche = Edelstahl matt = 8 [siehe Tabelle]



## Fluchttürverriegelung

## Zentrale Visualisierung und Steuerung

## Fluchttürverriegelung

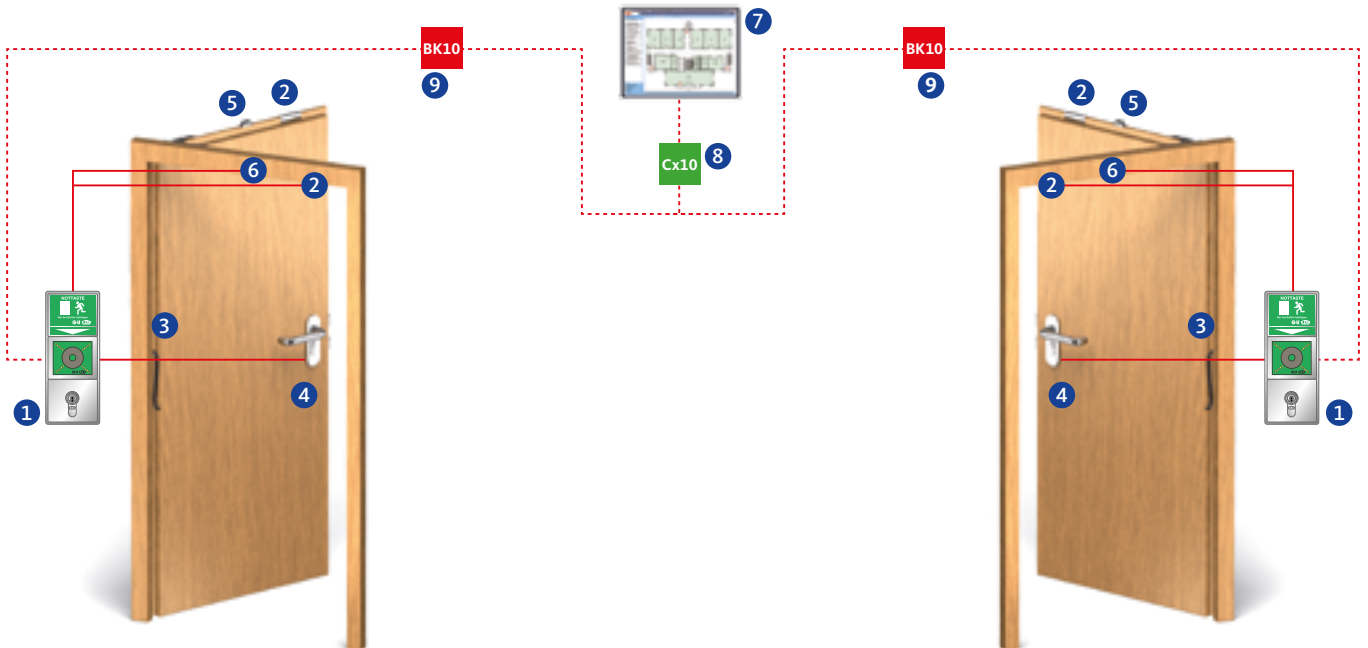

### Überwachungskontakte

Artikel	Schließbart-überwachung	Fallen-überwachung	Riegel-überwachung	Nuss-überwachung	Außendrücker elektrisch kuppelbar	mit E-Öffner kombinierbar	mit A-Öffner (Motor)
6-3xxxx-xx-x	-	-	■	-	-	-	■

### Fluchttürverriegelung

Nr.	Artikel	Beschreibung	siehe Seite
1	B 5580 09xx	Fluchttürterminal-Set, inkl. Netzteil	460
2	B 5469 0010	Türkontakt	471
3	6-xxxxx-xx-x-x	Kabelübergang	424
4	B 5490 xxxx	Anschlusskabel	427
5	B 5495 0010	Fallenschloss	422
6	B 5465 xxxx	Fluchttüröffner	422

### Zentrale Visualisierung und Steuerung

Nr.	Artikel	Beschreibung	siehe Seite
7	B 5580 0521	BKS-NET-Systemsoftware Online-Visualisierungsmodul OV10 (Lizenz)	473
8	B 5580 0421	Gebäudebuskoppler CU10 (USB-Schnittstelle)	475
9	B 5580 0411	Buskoppler BK10 UP (ohne Abdeckung/Rahmen)	475

### Türschließer

Detaillierte Bestellinformationen finden Sie in unserem Türschließer-Bestellkatalog.

# Kombination PE 120

Panikfunktion, einflügelig



Innenseite



Außenseite

## Funktionsbeschreibung

### Innen

Der Türflügel ist jederzeit über den Drücker zu öffnen (Fluchttürfunktion).

Bei der 23er-Serie findet die Verriegelung mit dem Schlüssel statt.

Bei der 21er-Serie findet die Verriegelung automatisch ohne Schlüssel statt.

– Wechselfunktion E

### Außen

Der Türflügel ist nur mit dem Schlüssel zu öffnen.

Bei der 23er-Serie findet die Verriegelung mit dem Schlüssel statt.

Bei der 21er-Serie findet die Verriegelung automatisch ohne Schlüssel statt.

## Anwendungsmöglichkeiten

- Notausgänge nach EN 179 in nicht öffentlichen Bereichen
- Eignung für Feuer- und Rauchschutzabschlusstüren
- Durch den feststehenden Knauf/Stoßgriff ist das Begehen von der Außenseite nur in Verbindung mit Schlüsselbetätigung möglich
- Optional kombinierbar mit elektrischen Komponenten der Zutrittskontrolle und/oder der Fluchttürsicherung (siehe folgende Seiten)

## Empfehlung

- Türen an Trafostationen und Heizungsräumen
- Aufzugsanlagen
- Tiefgaragen
- Eingangstüren für Lager- und Geschäftshäuser
- Hauseingangstüren in Miets- und Mehrfamilienhäusern

### Gangflügel:

- 1 = Panikschloss
- 2 = Schließblech

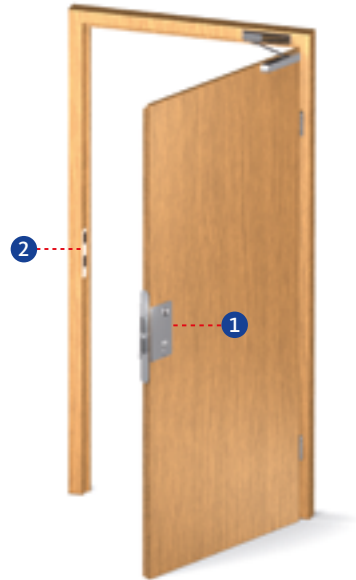

Gangflügel						
Nr.	Artikel/ Panikfunktion	Dornmaß [mm]	Stulp 20 mm für Falztüren		Stulp 24 mm für Stumpftüren	weitere Ausführungen PZ/CHRZ siehe Seite
			DIN L	DIN R	DIN L/DIN R	
1	2326 / E	55	B-23260-00-L-8	B-23260-00-R-8	B-23260-25-L-8	240
		65	B-23260-02-L-8	B-23260-02-R-8	B-23260-27-L-8	240
		80	B-23260-03-L-8	B-23260-03-R-8	B-23260-28-L-8	240
	Artikel/ Panikfunktion	Dornmaß [mm]	Stulp 20 mm für Falztüren		Stulp 24 mm für Stumpftüren	weitere Ausführungen PZ/CHRZ siehe Seite
			DIN L	DIN R	DIN L/DIN R	
	2116 / E selbstverriegelnd	65	B-21160-02-L-8	B-21160-02-R-8	B-21160-42-L-8	318
		80	B-21160-03-L-8	B-21160-03-R-8	B-21160-43-L-8	318
	2116 / E mit gesicherter Fallenfeststellung	65	B-21160-07-L-8	B-21160-07-R-8	B-21160-47-L-8	318
80		B-21160-08-L-8	B-21160-08-R-8	B-21160-48-L-8	318	

Zarge					
Schließblech					
Nr.	Artikel			siehe Seite	
2	Winkelschließblech	DIN L/DIN R		B 9000 0248 396	
	Flachschießblech	DIN L/DIN R	Serie 23	B-90000-05-0-8 398	
			Serie 21	B-90000-01-0-8 399	
	Lappenschließblech	DIN L	Serie 23	B-90000-61-L-8	400
				DIN R	
		DIN L	Serie 21	B-90000-55-L-8	400
				DIN R	

# Kombination PE 120

Panikfunktion, einflügelig



Innenseite



Außenseite

### Gangflügel: Rosetten-Wechselgarnitur

Bestellnummer*		Knauf			
B-72200-□□-0-□		Rundknauf K1.0			
B-72400-□□-0-□		Kugelknauf K2.0			
□	Lochung	□	Drückermodell	□	Oberfläche
0	PZ	0	RONDO H1.0	1	Silber/EV1-Optik
2	CHRZ	4	BELCANTO-Panik H3.0	3	Messing PVD
		6	OFFICE H4.0	7	Weiß (RAL 9016)
		7	LEGATO H5.0	8	Edelstahl matt
		8	TREMOLO H6.0		
		9	DIRIGENT H7.0		

### Gangflügel: Kurzschild-Wechselgarnitur

Bestellnummer*		Knauf	
B-72210-□□-0-□		Rundknauf K1.0	
B-72410-□□-0-□		Kugelknauf K2.0	

### Gangflügel: Langschild-Wechselgarnitur

Bestellnummer*		Knauf			
B-72220-□□-0-□		Rundknauf K1.0			
B-72420-□□-0-□		Kugelknauf K2.0			
□	Lochung – Schildform	□	Drückermodell	□	Oberfläche
0	PZ 72 mm – rund	0	RONDO H1.0	1	Silber/EV1-Optik
1	PZ 72 mm – eckig	4	BELCANTO-Panik H3.0	3	Messing PVD
2	CHRZ 74 mm – rund	6	OFFICE H4.0	7	Weiß (RAL 9016)
3	CHRZ 74 mm – eckig	7	LEGATO H5.0	8	Edelstahl matt
		8	TREMOLO H6.0		
		9	DIRIGENT H7.0		

Zubehör: Drückerstifte und Schrauben ab Seite 454.

**\*Bestellbeispiel**

Gangflügel: Rosetten-Wechselgarnitur = B-72200-□□-0-□

Lochung = PZ = 0 [siehe Tabelle]

Drückermodell = RONDO H1.0 = 0 [siehe Tabelle]

Oberfläche = Edelstahl matt = 8 [siehe Tabelle]

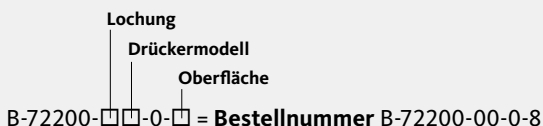

## Fluchttürverriegelung

## Zentrale Visualisierung und Steuerung

## Fluchttürverriegelung

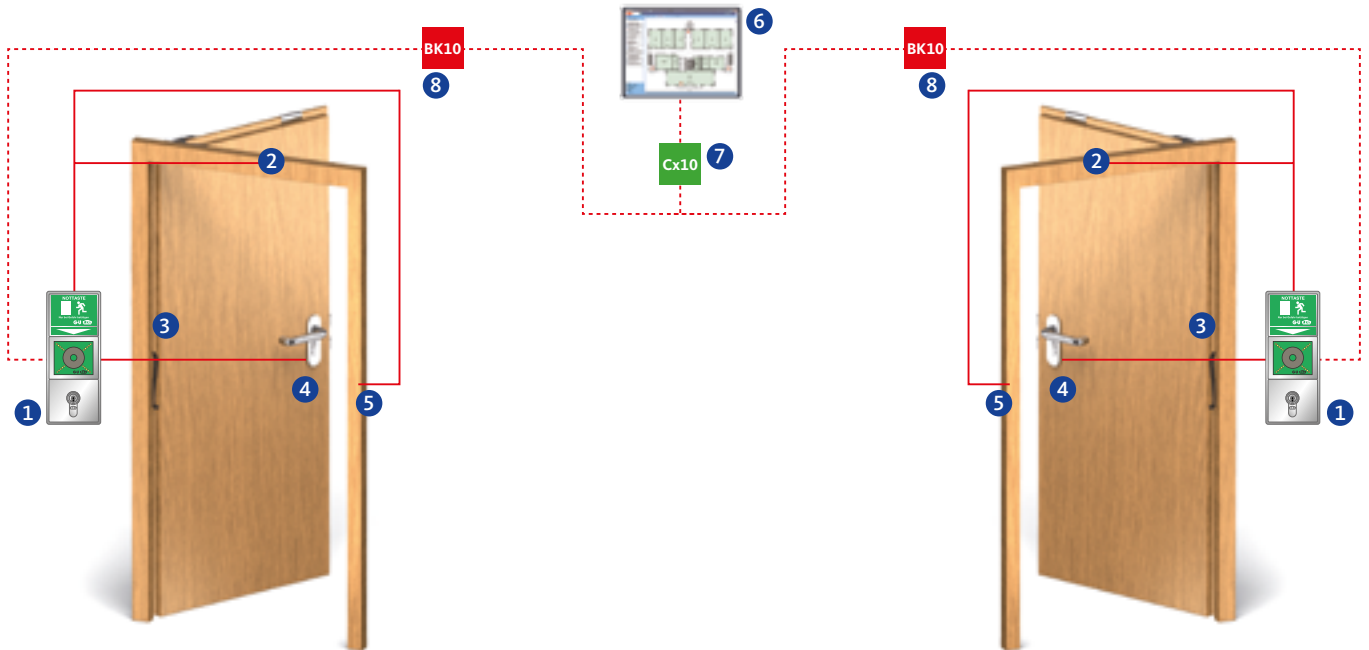

### Überwachungskontakte

Artikel	Schließbart-überwachung	Fallenüberwachung	Riegelüberwachung	Nussüberwachung	Außendrücker elektrisch kuppelbar	mit E-Öffner kombinierbar
2326	■	■	■	■	-	■
2116	■	■	-	■	-	-
2126 EVP	■	-	-	-	-	-

### Fluchttürverriegelung

Nr.	Artikel	Beschreibung	siehe Seite
1	B 5580 09xx	Fluchttürterminal-Set, inkl. Netzteil	460
2	B 5469 0010	Türkontakt	471
3	6-xxxx-xx-x-x	Kabelübergang	424
4	B 5490 xxxx	Anschlusskabel	427
5	B 5465 040x	Fluchttüröffner	422

### Zentrale Visualisierung und Steuerung

Nr.	Artikel	Beschreibung	siehe Seite
6	B 5580 0521	BKS-NET-Systemsoftware Online-Visualisierungsmodul OV10 (Lizenz)	473
7	B 5580 0421	Gebäudebuskoppler CU10 (USB-Schnittstelle)	475
8	B 5580 0411	Buskoppler BK10 UP (ohne Abdeckung/Rahmen)	475

### Türschließer

Detaillierte Bestellinformationen finden Sie in unserem Türschließer-Bestellkatalog.

## Kombination PE 210

Panikfunktion, einflügelig



Innenseite



Außenseite

### Funktionsbeschreibung

#### Innen

Der Türflügel ist jederzeit über den Drücker zu öffnen (Fluchttürfunktion). Verriegelung mit dem Schlüssel.

– Panik-Riegelfunktion P

#### Außen

Der Türflügel ist nur mit dem Schlüssel zu öffnen. Verriegelung mit dem Schlüssel.

### Anwendungsmöglichkeiten

- Notausgänge nach EN 179 in nicht öffentlichen Bereichen
- Durch den feststehenden Knauf/Stoßgriff ist das Begehen von der Außenseite nur in Verbindung mit Schlüsselbetätigung möglich
- Optional kombinierbar mit elektrischen Komponenten der Zutrittskontrolle und/oder der Fluchttürsicherung (siehe folgende Seiten)

### Empfehlung

- Türen an Trafostationen und Heizungsräumen
- Aufzugsanlagen
- Tiefgaragen
- Eingangstüren für Lager- und Geschäftshäuser
- Hauseingangstüren in Miets- und Mehrfamilienhäusern



# Kombination PE 210

Panikfunktion, einflügelig



## Gangflügel:

- ① = Panikschloss
- ② = Schließblech

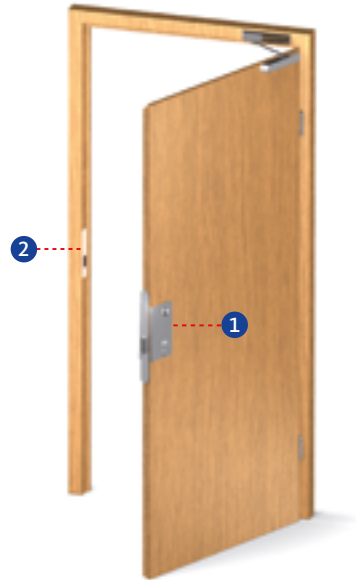

Gangflügel						
Nr.	Artikel/ Panikfunktion	Dornmaß [mm]	Stulp 20 mm für Falztüren		Stulp 24 mm für Stumpftüren	weitere Ausführungen PZ/CHRZ siehe Seite
			DIN L	DIN R	DIN L/DIN R	
1	2348 / P	65	B-23480-02-L-8	B-23480-02-R-8	B-23480-22-0-8	270
		80	B-23480-03-L-8	B-23480-03-R-8	B-23480-23-0-8	270
		100	B-23480-04-L-8	B-23480-04-R-8	B-23480-24-0-8	270

Zarge				
Schließblech				
Nr.	Artikel	DIN L/DIN R	B-90000-03-0-8	siehe Seite
2	Flachschließblech	DIN L/DIN R	B-90000-03-0-8	399

# Kombination PE 210

Panikfunktion, einflügelig



Innenseite



Außenseite

### Gangflügel: Rosetten-Wechselgarnitur

Bestellnummer*		Knauf			
B-72200-□□-0-□		Rundknauf K1.0			
B-72400-□□-0-□		Kugelknauf K2.0			
□	Lochung	□	Drückermodell	□	Oberfläche
0	PZ	0	RONDO H1.0	1	Silber/EV1-Optik
2	CHRZ	4	BELCANTO-Panik H3.0	3	Messing PVD
		6	OFFICE H4.0	7	Weiß (RAL 9016)
		7	LEGATO H5.0	8	Edelstahl matt
		8	TREMOLO H6.0		
		9	DIRIGENT H7.0		

### Gangflügel: Kurzschild-Wechselgarnitur

Bestellnummer*		Knauf	
B-72210-□□-0-□		Rundknauf K1.0	
B-72410-□□-0-□		Kugelknauf K2.0	

### Gangflügel: Langschild-Wechselgarnitur

Bestellnummer*		Knauf			
B-72220-□□-0-□		Rundknauf K1.0			
B-72420-□□-0-□		Kugelknauf K2.0			
□	Lochung – Schildform	□	Drückermodell	□	Oberfläche
0	PZ 72 mm – rund	0	RONDO H1.0	1	Silber/EV1-Optik
1	PZ 72 mm – eckig	4	BELCANTO-Panik H3.0	3	Messing PVD
2	CHRZ 74 mm – rund	6	OFFICE H4.0	7	Weiß (RAL 9016)
3	CHRZ 74 mm – eckig	7	LEGATO H5.0	8	Edelstahl matt
		8	TREMOLO H6.0		
		9	DIRIGENT H7.0		

Zubehör: Drückerstifte und Schrauben ab Seite 454.

**\*Bestellbeispiel**

Gangflügel: Rosetten-Wechselgarnitur = B-72200-□□-0-□

Lochung = PZ = 0 [siehe Tabelle]

Drückermodell = RONDO H1.0 = 0 [siehe Tabelle]

Oberfläche = Edelstahl matt = 8 [siehe Tabelle]



## Fluchttürverriegelung

## Zentrale Visualisierung und Steuerung

## Fluchttürverriegelung

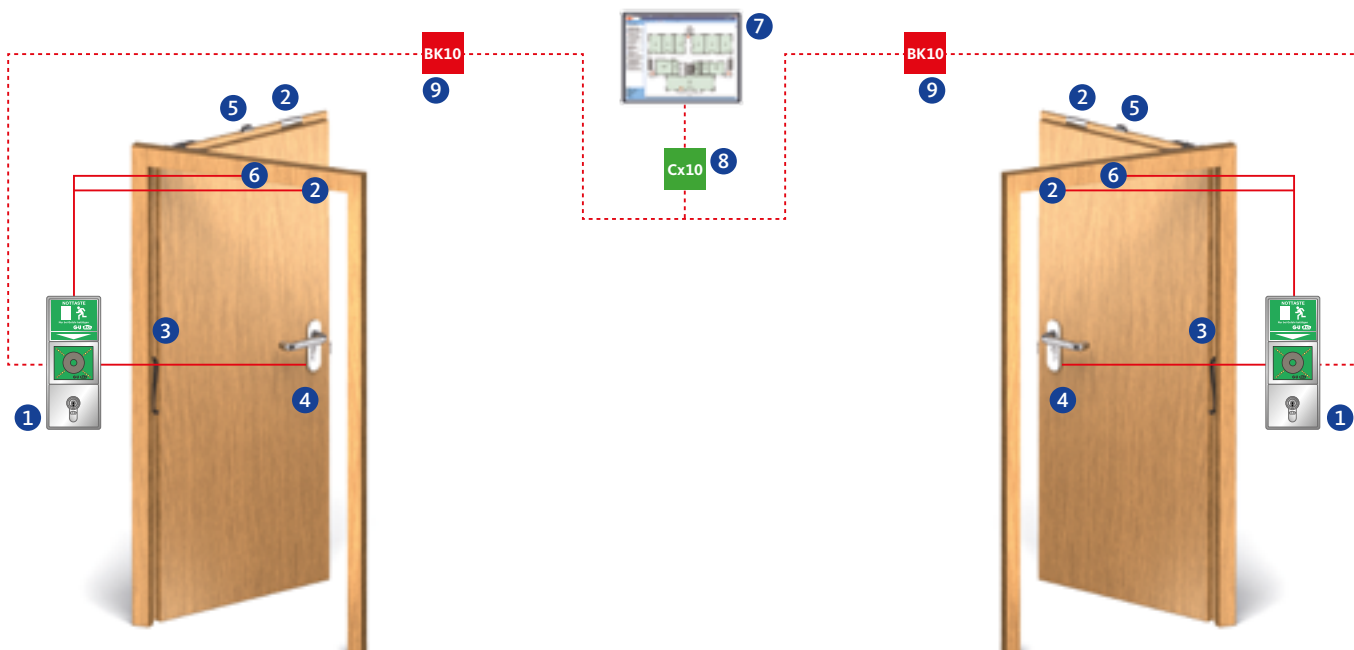

### Überwachungskontakte

Artikel	Schließbartüberwachung	Fallenüberwachung	Riegelüberwachung	Nussüberwachung	Außendrücker elektrisch kuppelbar	mit E-Öffner kombinierbar
2348	■	-	■	■	-	-

### Fluchttürverriegelung

Nr.	Artikel	Beschreibung	siehe Seite
1	B 5580 09xx	Fluchttürterminal-Set, inkl. Netzteil	460
2	B 5469 0010	Türkontakt	471
3	6-xxxx-xx-x-x	Kabelübergang	424
4	B 5490 xxxx	Anschlusskabel	427
5	B 5495 0010	Fallenschloss	422
6	B 5465 xxxx	Fluchttüröffner	422

### Zentrale Visualisierung und Steuerung

Nr.	Artikel	Beschreibung	siehe Seite
7	B 5580 0521	BKS-NET-Systemsoftware Online-Visualisierungsmodul OV10 (Lizenz)	473
8	B 5580 0421	Gebäudebuskoppler CU10 (USB-Schnittstelle)	475
9	B 5580 0411	Buskoppler BK10 UP (ohne Abdeckung/Rahmen)	475

### Türschließer

Detaillierte Bestellinformationen finden Sie in unserem Türschließer-Bestellkatalog.

## Kombination PEO 420

Panikfunktion, einflügelig, Obenverriegelung



Innenseite



Außenseite

### Funktionsbeschreibung

#### Innen

Der Türflügel ist jederzeit über den Drücker zu öffnen (Fluchttürfunktion).

Bei der 23er-Serie findet die Verriegelung mit dem Schlüssel statt.

Bei der 21er-Serie findet die Verriegelung automatisch ohne Schlüssel statt.

– Wechselfunktion E

#### Außen

Der Türflügel ist nur mit dem Schlüssel zu öffnen.

Bei der 23er-Serie findet die Verriegelung mit dem Schlüssel statt.

Bei der 21er-Serie findet die Verriegelung automatisch ohne Schlüssel statt.

### Anwendungsmöglichkeiten

- Notausgänge nach EN 179 in nicht öffentlichen Bereichen
- Eignung für Feuer- und Rauchschutzabschlusstüren
- Durch den feststehenden Knauf/Stoßgriff ist das Begehen von der Außenseite nur in Verbindung mit Schlüsselbetätigung möglich
- Geeignet für Eingänge mit sehr hohen Türen (Verzug bei Türen) in Abstimmung mit dem Türenhersteller (Zulassungen beachten)
- Durch die zusätzliche Obenverriegelung höherer Einbruchschutz und Dichtungsanpressdruck
- Optional kombinierbar mit elektrischen Komponenten der Zutrittskontrolle und/oder der Fluchttürsicherung (siehe folgende Seiten)

### Empfehlung

- Türen an Trafostationen und Heizungsräumen
- Aufzugsanlagen
- Tiefgaragen
- Eingangstüren für Lager- und Geschäftshäuser
- Hauseingangstüren in Miets- und Mehrfamilienhäusern

# Kombination PEO 420

Panikfunktion, einflügelig, Obenverriegelung



## Gangflügel:

- ① = Panikschloss mit Obenverriegelung
- ② = Schnappriegelschloss
- ③ = Treibriegelstange
- ④ = Schließblech

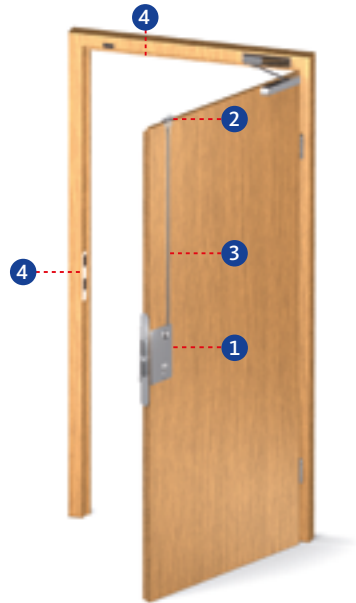

Gangflügel						
Nr.	Artikel/ Panikfunktion	Dornmaß [mm]	Stulp 20 mm für Falztüren		Stulp 24 mm für Stumpftüren	weitere Ausführungen PZ/CHRZ siehe Seite
			DIN L	DIN R	DIN L/DIN R	
1	2336 / E	55	B-23360-00-L-8	B-23360-00-R-8	B-23360-25-L-8	258
		65	B-23360-02-L-8	B-23360-02-R-8	B-23360-27-L-8	258
		80	B-23360-03-L-8	B-23360-03-R-8	B-23360-28-L-8	258
	Artikel/ Panikfunktion	Dornmaß [mm]	Stulp 20 mm für Falztüren		Stulp 24 mm für Stumpftüren	weitere Ausführungen PZ/CHRZ siehe Seite
			DIN L	DIN R	DIN L/DIN R	
			2106 / E selbstverriegelnd	65	B-21060-02-L-8	
		80	B-21060-03-L-8	B-21060-03-R-8	B-21060-43-L-8	306
Nr.	Artikel	Dornmaß [mm]	Stulp 20 mm		Stulp 24 mm	siehe Seite
2	1795	65, 80, 100	B 1795 0007		B 1795 0005	384
Nr.	Artikel					siehe Seite
3	9006	55 – 100	Stangenlänge	1385 mm	B 9006 0022	410
				1500 mm	B 9006 0013	410

Zarge							
Schließblech							
Nr.	Artikel					siehe Seite	
4	Winkelschließblech		DIN L/DIN R		B 9000 0248	396	
	Flachschließblech		DIN L/DIN R		Serie 23	B-90000-05-0-8	398
					Serie 21	B-90000-01-0-8	399
	Lappenschließblech		DIN L		Serie 23	B-90000-61-L-8	400
						DIN R	
			DIN L		Serie 21	B-90000-55-L-8	400
						DIN R	
	Lappenschließblech für 1795		DIN L/DIN R		B 9000 0567	397	

# Kombination PEO 420

Panikfunktion, einflügelig, Obenverriegelung



Innenseite



Außenseite

## Gangflügel: Rosetten-Wechselgarnitur

Bestellnummer*		Knauf			
B-72200-□□-0-□		Rundknauf K1.0			
B-72400-□□-0-□		Kugelknauf K2.0			
□	Lochung	□	Drückermodell	□	Oberfläche
0	PZ	0	RONDO H1.0	1	Silber/EV1-Optik
2	CHRZ	4	BELCANTO-Panik H3.0	3	Messing PVD
		6	OFFICE H4.0	7	Weiß (RAL 9016)
		7	LEGATO H5.0	8	Edelstahl matt
		8	TREMOLO H6.0		
		9	DIRIGENT H7.0		

## Gangflügel: Kurzschild-Wechselgarnitur

Bestellnummer*		Knauf	
B-72210-□□-0-□		Rundknauf K1.0	
B-72410-□□-0-□		Kugelknauf K2.0	

## Gangflügel: Langschild-Wechselgarnitur

Bestellnummer*		Knauf			
B-72220-□□-0-□		Rundknauf K1.0			
B-72420-□□-0-□		Kugelknauf K2.0			
□	Lochung – Schildform	□	Drückermodell	□	Oberfläche
0	PZ 72 mm – rund	0	RONDO H1.0	1	Silber/EV1-Optik
1	PZ 72 mm – eckig	4	BELCANTO-Panik H3.0	3	Messing PVD
2	CHRZ 74 mm – rund	6	OFFICE H4.0	7	Weiß (RAL 9016)
3	CHRZ 74 mm – eckig	7	LEGATO H5.0	8	Edelstahl matt
		8	TREMOLO H6.0		
		9	DIRIGENT H7.0		

Zubehör: Drückerstifte und Schrauben ab Seite 454.

### \*Bestellbeispiel

Gangflügel: Rosetten-Wechselgarnitur = B-72200-□□-0-□

Lochung = PZ = 0 [siehe Tabelle]

Drückermodell = RONDO H1.0 = 0 [siehe Tabelle]

Oberfläche = Edelstahl matt = 8 [siehe Tabelle]

Lochung  
Drückermodell  
Oberfläche  
B-72200-□□-0-□ = Bestellnummer B-72200-00-0-8

## Fluchttürverriegelung

## Zentrale Visualisierung und Steuerung

## Fluchttürverriegelung

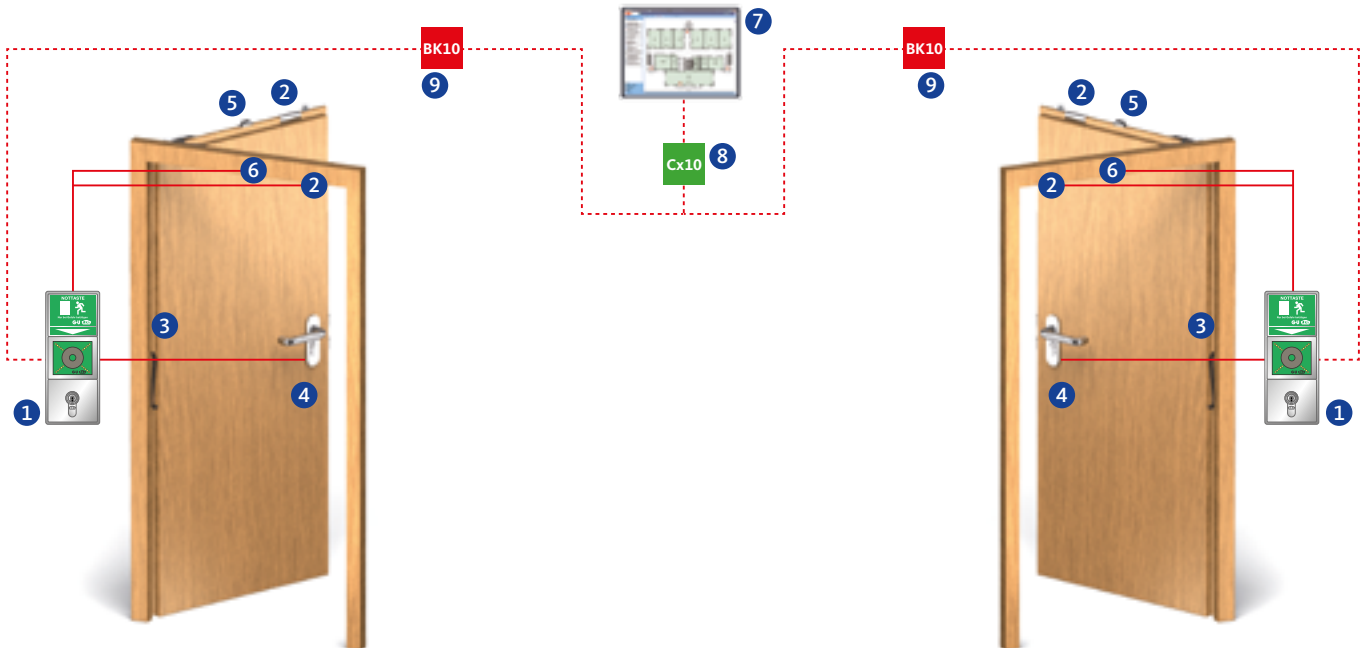

### Überwachungskontakte

Artikel	Schließbartüberwachung	Fallenüberwachung	Riegelüberwachung	Nussüberwachung	Außendrücker elektrisch kuppelbar	mit E-Öffner kombinierbar
2336	■	■	■	■	-	■
2106	■	■	-	■	-	-

### Fluchttürverriegelung

Nr.	Artikel	Beschreibung	siehe Seite
1	B 5580 09xx	Fluchttürterminal-Set, inkl. Netzteil	460
2	B 5469 0010	Türkontakt	471
3	6-xxxx-xx-x-x	Kabelübergang	424
4	B 5490 xxxx	Anschlusskabel	427
5	B 5495 0010	Fallenschloss	422
6	B 5465 xxxx	Fluchttüröffner	422

### Zentrale Visualisierung und Steuerung

Nr.	Artikel	Beschreibung	siehe Seite
7	B 5580 0521	BKS-NET-Systemsoftware Online-Visualisierungsmodul OV10 (Lizenz)	473
8	B 5580 0421	Gebäudebuskoppler CU10 (USB-Schnittstelle)	475
9	B 5580 0411	Buskoppler BK10 UP (ohne Abdeckung/Rahmen)	475

### Türschließer

Detaillierte Bestellinformationen finden Sie in unserem Türschließer-Bestellkatalog.

## Kombination PES 120

Panikfunktion, einflügelig, SECURY



Innenseite



Außenseite

### Funktionsbeschreibung

#### Innen

Der Türflügel ist jederzeit über den Drücker zu öffnen (Fluchttürfunktion).

Bei dem SECURY-Schloss findet die Verriegelung automatisch ohne Schlüssel statt.

– Wechselfunktion E

#### Außen

Der Türflügel ist nur mit dem Schlüssel zu öffnen.

Die Verriegelung findet automatisch statt.

### Anwendungsmöglichkeiten

- Notausgänge nach EN 179 in nicht öffentlichen Bereichen
- Eignung für Feuer- und Rauchschutzabschlusstüren
- Durch den feststehenden Knauf/Stoßgriff ist das Begehen von der Außenseite nur in Verbindung mit Schlüsselbetätigung möglich
- Geeignet für Eingänge mit sehr hohen Türen (Verzug bei Türen) in Abstimmung mit dem Türenhersteller (Zulassungen beachten)
- Automatische Mehrfachverriegelung
- Durch die zusätzliche Verriegelung höherer Einbruchschutz und Dichtungsanpressdruck
- In Verbindung mit elektrischem A-Öffner besonders geeignet für die Kombination mit Gegensprechanlagen (Fernöffner) an Eingangstüren und automatischen Drehtürantrieben (barrierefrei)
- Optional kombinierbar mit elektrischen Komponenten der Zutrittskontrolle und/oder der Fluchttürsicherung (siehe folgende Seiten)

### Empfehlung

- Türen an Trafostationen und Heizungsräumen
- Aufzugsanlagen
- Tiefgaragen
- Eingangstüren für Lager- und Geschäftshäuser
- Hauseingangstüren in Miets- und Mehrfamilienhäusern



# Kombination PES 120

Panikfunktion, einflügelig, SECURY



## Gangflügel:

- 1 = SECURY-Panikschloss
- 2 = Schließplatte

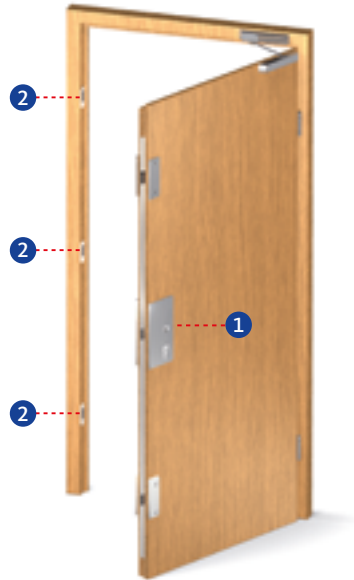

Gangflügel							
Nr.	Artikel/ Panikfunktion	Dornmaß [mm]	Stulp 20 mm für Falztüren		Stulp 24 mm für Stumpftüren		weitere Ausführungen PZ/CHRZ siehe Seite
			DIN L	DIN R	DIN L	DIN R	
1	SECURY 2116 / E	55	6-38724-03-L-8	6-38724-03-R-8	6-38724-06-L-8	6-38724-06-R-8	368
		65	6-38724-01-L-8	6-38724-01-R-8	6-38724-07-L-8	6-38724-07-R-8	368
		80	6-38724-04-L-8	6-38724-04-R-8	6-38724-08-L-8	6-38724-08-R-8	368

Zarge				
Schließplatte				
Nr.	Artikel			siehe Seite
2	Winkelschließplatte	DIN L/DIN R	9-38551-xx-x-x	408
	Verstellbare Schließplatte	DIN L/DIN R	6-31985-xx-x-x	406

# Kombination PES 120

Panikfunktion, einflügelig, SECURY



Innenseite



Außenseite

### Gangflügel: Rosetten-Wechselgarnitur

Bestellnummer*		Knauf			
B-72200-□□-0-□		Rundknauf K1.0			
B-72400-□□-0-□		Kugelknauf K2.0			
□	Lochung	□	Drückermodell	□	Oberfläche
0	PZ	0	RONDO H1.0	1	Silber/EV1-Optik
2	CHRZ	4	BELCANTO-Panik H3.0	3	Messing PVD
		6	OFFICE H4.0	7	Weiß (RAL 9016)
		7	LEGATO H5.0	8	Edelstahl matt
		8	TREMOLO H6.0		
		9	DIRIGENT H7.0		

### Gangflügel: Kurzschild-Wechselgarnitur

Bestellnummer*		Knauf	
B-72210-□□-0-□		Rundknauf K1.0	
B-72410-□□-0-□		Kugelknauf K2.0	

### Gangflügel: Langschild-Wechselgarnitur

Bestellnummer*		Knauf			
B-72220-□□-0-□		Rundknauf K1.0			
B-72420-□□-0-□		Kugelknauf K2.0			
□	Lochung – Schildform	□	Drückermodell	□	Oberfläche
0	PZ 72 mm – rund	0	RONDO H1.0	1	Silber/EV1-Optik
1	PZ 72 mm – eckig	4	BELCANTO-Panik H3.0	3	Messing PVD
2	CHRZ 74 mm – rund	6	OFFICE H4.0	7	Weiß (RAL 9016)
3	CHRZ 74 mm – eckig	7	LEGATO H5.0	8	Edelstahl matt
		8	TREMOLO H6.0		
		9	DIRIGENT H7.0		

Zubehör: Drückerstifte und Schrauben ab Seite 454.

**\*Bestellbeispiel**

Gangflügel: Rosetten-Wechselgarnitur = B-72200-□□-0-□

Lochung = PZ = 0 [siehe Tabelle]

Drückermodell = RONDO H1.0 = 0 [siehe Tabelle]

Oberfläche = Edelstahl matt = 8 [siehe Tabelle]

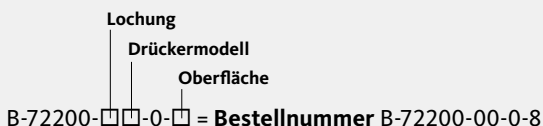

## Fluchttürverriegelung

## Zentrale Visualisierung und Steuerung

## Fluchttürverriegelung

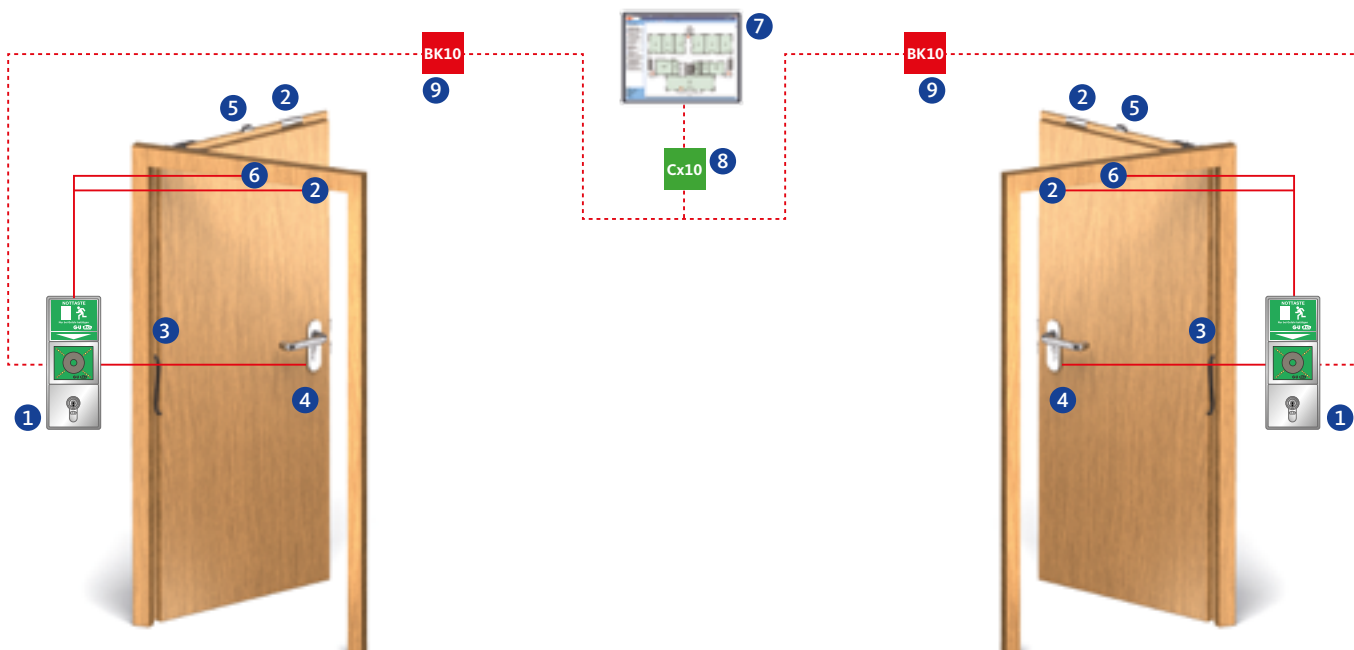

### Überwachungskontakte

Artikel	Schließbart-überwachung	Fallen-überwachung	Riegel-überwachung	Nuss-überwachung	Außendrücker elektrisch kuppelbar	mit E-Öffner kombinierbar	mit A-Öffner (Motor)
6-38724-xx-x	-	-	■	-	-	-	■

### Fluchttürverriegelung

Nr.	Artikel	Beschreibung	siehe Seite
1	B 5580 09xx	Fluchttürterminal-Set, inkl. Netzteil	460
2	B 5469 0010	Türkontakt	471
3	6-xxxx-xx-x-x	Kabelübergang	424
4	B 5490 xxxx	Anschlusskabel	427
5	B 5495 0010	Fallenschloss	422
6	B 5465 xxxx	Fluchttüröffner	422

### Zentrale Visualisierung und Steuerung

Nr.	Artikel	Beschreibung	siehe Seite
7	B 5580 0521	BKS-NET-Systemsoftware Online-Visualisierungsmodul OV10 (Lizenz)	473
8	B 5580 0421	Gebäudebuskoppler CU10 (USB-Schnittstelle)	475
9	B 5580 0411	Buskoppler BK10 UP (ohne Abdeckung/Rahmen)	475

### Türschließer

Detaillierte Bestellinformationen finden Sie in unserem Türschließer-Bestellkatalog.

## Kombination PE 105

Panikfunktion, einflügelig



Innenseite



Außenseite

### Funktionsbeschreibung

#### Innen

Der Türflügel ist jederzeit über den Stangengriff zu öffnen (Fluchttürfunktion).

Bei der 23er-Serie findet die Verriegelung mit dem Schlüssel statt.

Bei der 21er-Serie findet die Verriegelung automatisch ohne Schlüssel statt.

- Umschaltfunktion B
- Schließzwangfunktion C
- Durchgangsfunktion D (nur bei der 23er-Serie)

#### Außen

Der Türflügel ist mit Schlüssel und Drücker zu öffnen.

Bei der 23er-Serie findet die Verriegelung mit dem Schlüssel statt.

Bei der 21er-Serie findet die Verriegelung automatisch ohne Schlüssel statt.

### Anwendungsmöglichkeiten

- Fluchttüren nach EN 1125 in öffentlichen Bereichen
- Eignung für Feuer- und Rauchschutzabschlusstüren
- Durch den Drücker auf der Außenseite ist die Nutzung als Verbindungstür von beiden Seiten in Abhängigkeit der jeweiligen Panikfunktion möglich
- Optional kombinierbar mit elektrischen Komponenten der Zutrittskontrolle und/oder der Fluchttürsicherung (siehe folgende Seiten)

### Empfehlung

- Verwaltungs- und Bürobauten
- Alten- und Seniorenheime
- Nebeneingangstüren
- Haupteingänge an Kindergärten, Schulen und Hotels

### Gangflügel:

- ① = Panikschloss
- ② = Schließblech

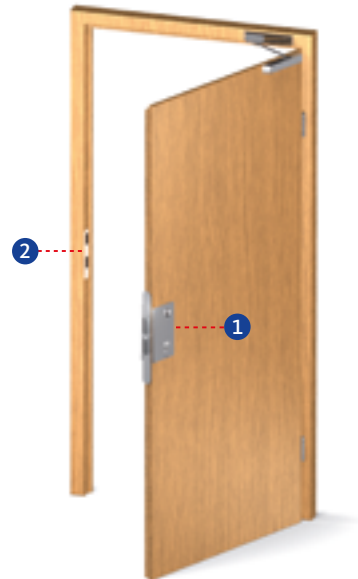

Gangflügel						
Nr.	Artikel/ Panikfunktion	Dornmaß [mm]	Stulp 20 mm für Falztüren		Stulp 24 mm für Stumpftüren	weitere Ausführungen PZ/CHRZ siehe Seite
			DIN L	DIN R	DIN L/DIN R	
1	2320 / B	65	B-23200-04-L-8	B-23200-04-R-8	B-23200-44-L-8	228
		80	B-23200-06-L-8	B-23200-06-R-8	B-23200-46-L-8	228
	2322 / C	65	B-23220-04-L-8	B-23220-04-R-8	B-23220-44-L-8	232
		80	B-23220-06-L-8	B-23220-06-R-8	B-23220-46-L-8	232
	2324 / D	65	B-23240-04-L-8	B-23240-04-R-8	B-23240-44-L-8	236
		80	B-23240-06-L-8	B-23240-06-R-8	B-23240-46-L-8	236
	Artikel/ Panikfunktion	Dornmaß [mm]	Stulp 20 mm für Falztüren		Stulp 24 mm für Stumpftüren	weitere Ausführungen PZ/CHRZ siehe Seite
	2110 / B selbstverriegelnd	65	B-21100-02-L-8	B-21100-02-R-8	B-21100-22-L-8	310
		80	B-21100-03-L-8	B-21100-03-R-8	B-21100-23-L-8	310
	2112 / C selbstverriegelnd	65	B-21120-02-L-8	B-21120-02-R-8	B-21120-22-L-8	314
		80	B-21120-03-L-8	B-21120-03-R-8	B-21120-23-L-8	314
	Artikel/ Panikfunktion	Dornmaß [mm]	Stulp 20 mm für Falztüren		Stulp 24 mm für Stumpftüren	weitere Ausführungen PZ/CHRZ siehe Seite
	2170 elektrisch kuppelbar	65	B-21700-04-L-8	B-21700-04-R-8	B-21700-06-L-8	334
		80	B-21700-08-L-8	B-21700-08-R-8	B-21700-10-L-8	334

Zarge					
Schließblech					
Nr.	Artikel			siehe Seite	
2	Winkelschließblech	DIN L/DIN R		B 9000 0248 396	
	Flachschießblech	DIN L/DIN R	Serie 23	B-90000-05-0-8 398	
			Serie 21	B-90000-01-0-8 399	
	Lappenschließblech	DIN L DIN R DIN L DIN R	Serie 23	B-90000-61-L-8	400
				B-90000-61-R-8	
			Serie 21	B-90000-55-L-8	400
B-90000-55-R-8					

# Kombination PE 105

Panikfunktion, einflügelig



Innenseite



Außenseite

### Gangflügel: Rosetten-Halbgarnitur Drücker

Bestellnummer*		
B-72100-□□-0-□		
□ Lochung	□ Drückermodell	□ Oberfläche
0 PZ	0 RONDO H1.0	1 Silber/EV1-Optik
2 CHRZ	4 BELCANTO-Panik H3.0	3 Messing PVD
	6 OFFICE H4.0	7 Weiß (RAL 9016)
	7 LEGATO H5.0	8 Edelstahl matt
	8 TREMOLO H6.0	
	9 DIRIGENT H7.0	

### Gangflügel: Kurzschild-Halbgarnitur Drücker

Bestellnummer*		
B-72110-□□-0-□		
Gangflügel: Langschild-Halbgarnitur Drücker		
Bestellnummer*		
B-72120-□□-0-□		
□ Lochung – Schildform	□ Drückermodell	□ Oberfläche
0 PZ 72 mm – rund	0 RONDO H1.0	1 Silber/EV1-Optik
1 PZ 72 mm – eckig	4 BELCANTO-Panik H3.0	3 Messing PVD
2 CHRZ 74 mm – rund	6 OFFICE H4.0	7 Weiß (RAL 9016)
3 CHRZ 74 mm – eckig	7 LEGATO H5.0	8 Edelstahl matt
	8 TREMOLO H6.0	
	9 DIRIGENT H7.0	

### Gangflügel: Fluchttürverschluss nach EN 1125

Bestellnummer							
Verschluss	Lochung		Alu F1		Edelstahl matt		siehe Seite
Stangengriff	PZ 72 mm		B-74000-10-0-1N		B-74000-10-0-8		438
	CHRZ 74 mm		B-74000-20-0-1N		B-74000-20-0-8		438
Griffrohr	Länge		Alu F1		Edelstahl matt		siehe Seite
	1150 mm		B 7100 4274		B 7100 4204		438
Verschluss	Lochung	Länge	Alu F1		Edelstahl matt		siehe Seite
			DIN L	DIN R	DIN L	DIN R	
Druckstange	PZ 72 mm	1158 mm	B-74430-12-L-1	B-74430-12-R-1	B-74430-12-L-8	B-74430-12-R-8	434

Zubehör: Drückerstifte und Schrauben ab Seite 454.

**\*Bestellbeispiel**

Gangflügel: Rosetten-Halbgarnitur Drücker = B-72100-□□-0-□

Lochung = PZ = 0 [siehe Tabelle]

Drückermodell = RONDO H1.0 = 0 [siehe Tabelle]

Oberfläche = Edelstahl matt = 8 [siehe Tabelle]



### Fluchttürverriegelung

### Zentrale Visualisierung und Steuerung

### Fluchttürverriegelung

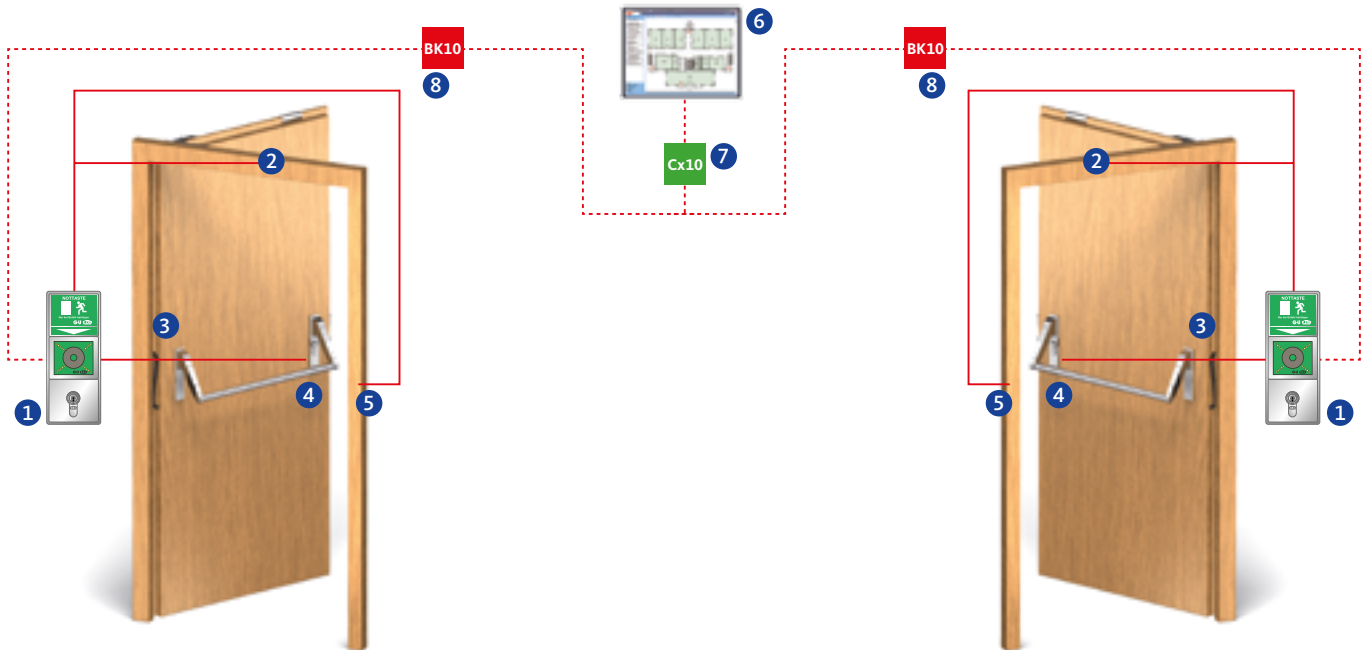

### Überwachungskontakte

Artikel	Schließbart-überwachung	Fallenüberwachung	Riegelüberwachung	Nussüberwachung	Außendrücker elektrisch kuppelbar	mit E-Öffner kombinierbar
2320 / 2322 / 2324	■	■	■	■	-	■
2110	■	■	-	■	-	-
2112	■	■	-	■	-	-
2170	inkl.	inkl.	-	inkl.	■	-
2120 EVP	■	-	-	-	-	-

### Fluchttürverriegelung

Nr.	Artikel	Beschreibung	siehe Seite
1	B 5580 09xx	Fluchttürterminal-Set, inkl. Netzteil	460
2	B 5469 0010	Türkontakt	471
3	6-xxxx-xx-x-x	Kabelübergang	424
4	B 5490 xxxx	Anschlusskabel	427
5	B 5465 040x	Fluchttüröffner	422

### Zentrale Visualisierung und Steuerung

Nr.	Artikel	Beschreibung	siehe Seite
6	B 5580 0521	BKS-NET-Systemsoftware Online-Visualisierungsmodul OV10 (Lizenz)	473
7	B 5580 0421	Gebäudebuskoppler CU10 (USB-Schnittstelle)	475
8	B 5580 0411	Buskoppler BK10 UP (ohne Abdeckung/Rahmen)	475

### Türschließer

Detaillierte Bestellinformationen finden Sie in unserem Türschließer-Bestellkatalog.

# Kombination PEO 405

Panikfunktion, einflügelig, Obenverriegelung



Innenseite



Außenseite

## Funktionsbeschreibung

### Innen

Der Türflügel ist jederzeit über den Stangengriff zu öffnen (Fluchttürfunktion).

Bei der 23er-Serie findet die Verriegelung mit dem Schlüssel statt.

Bei der 21er-Serie findet die Verriegelung automatisch ohne Schlüssel statt.

- Umschaltfunktion B
- Schließzwangfunktion C
- Durchgangsfunktion D (nur bei der 23er-Serie)

### Außen

Der Türflügel ist mit Schlüssel und Drücker zu öffnen.

Bei der 23er-Serie findet die Verriegelung mit dem Schlüssel statt.

Bei der 21er-Serie findet die Verriegelung automatisch ohne Schlüssel statt.

## Anwendungsmöglichkeiten

- Fluchttüren nach EN 1125 in öffentlichen Bereichen
- Eignung für Feuer- und Rauchschutzabschlusstüren
- Durch den Drücker auf der Außenseite ist die Nutzung als Verbindungstür von beiden Seiten in Abhängigkeit der jeweiligen Panikfunktion möglich
- Geeignet für Eingänge mit sehr hohen Türen (Verzug bei Türen) in Abstimmung mit dem Türenhersteller (Zulassungen beachten)
- Durch die zusätzliche Obenverriegelung höherer Einbruchschutz und Dichtungsanpressdruck
- Optional kombinierbar mit elektrischen Komponenten der Zutrittskontrolle und/oder der Fluchttürsicherung (siehe folgende Seiten)

## Empfehlung

- Verwaltungs- und Bürobauten
- Alten- und Seniorenheime
- Nebeneingangstüren
- Haupteingänge an Kindergärten, Schulen und Hotels



### Gangflügel:

- ① = Panikschloss mit Obenverriegelung
- ② = Schnappriegelschloss
- ③ = Treibriegelstange
- ④ = Schließblech

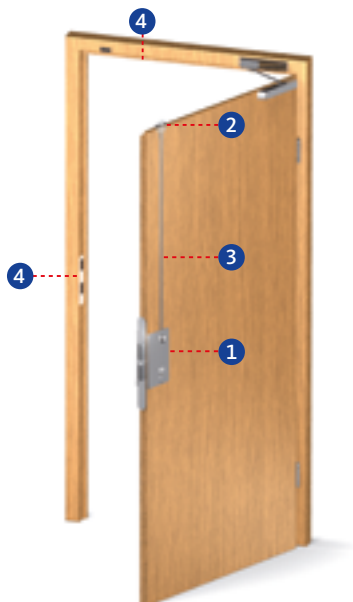

Gangflügel							
Nr.	Artikel/ Panikfunktion	Dornmaß [mm]	Stulp 20 mm für Falztüren		Stulp 24 mm für Stumpftüren	weitere Ausführungen PZ/CHRZ siehe Seite	
			DIN L	DIN R	DIN L/DIN R		
1	2330 / B	65	B-23300-04-L-8	B-23300-04-R-8	B-23300-44-L-8	246	
		80	B-23300-06-L-8	B-23300-06-R-8	B-23300-46-L-8	246	
	2332 / C	65	B-23320-04-L-8	B-23320-04-R-8	B-23320-44-L-8	250	
		80	B-23320-06-L-8	B-23320-06-R-8	B-23320-46-L-8	250	
	2334 / D	65	B-23340-04-L-8	B-23340-04-R-8	B-23340-44-L-8	254	
		80	B-23340-06-L-8	B-23340-06-R-8	B-23340-46-L-8	254	
		Artikel/ Panikfunktion	Dornmaß [mm]	Stulp 20 mm für Falztüren		Stulp 24 mm für Stumpftüren	weitere Ausführungen PZ/CHRZ siehe Seite
		2100 / B selbstverriegelnd	65	B-21000-02-L-8	B-21000-02-R-8	B-21000-22-L-8	298
			80	B-21000-03-L-8	B-21000-03-R-8	B-21000-23-L-8	298
		2102 / C selbstverriegelnd	65	B-21020-02-L-8	B-21020-02-R-8	B-21020-22-L-8	302
80			B-21020-03-L-8	B-21020-03-R-8	B-21020-23-L-8	302	
Nr.	Artikel	Dornmaß [mm]	Stulp 20 mm		Stulp 24 mm	siehe Seite	
2	1795	65, 80, 100	B 1795 0007		B 1795 0005	384	
Nr.	Artikel					siehe Seite	
3	9006	55 – 100	Stangenlänge	1385 mm	B 9006 0022	410	
				1500 mm	B 9006 0013	410	

Zarge							
Schließblech							
Nr.	Artikel					siehe Seite	
4	Winkelschließblech	DIN L/DIN R		B 9000 0248		396	
	Flachschießblech	DIN L/DIN R		Serie 23	B-90000-05-0-8		398
				Serie 21	B-90000-01-0-8		399
	Lappenschließblech	DIN L		Serie 23	B-90000-61-L-8		400
					DIN R		
		DIN L		Serie 21	B-90000-55-L-8		400
					DIN R		
Lappenschließblech für 1795	DIN L/DIN R		B 9000 0567		397		

# Kombination PEO 405

Panikfunktion, einflügelig, Obenverriegelung



Innenseite



Außenseite

### Gangflügel: Rosetten-Halbgarnitur Drücker

**Bestellnummer\***

B-72100-□□-0-□

□ Lochung	□ Drückermodell	□ Oberfläche
0 PZ	0 RONDO H1.0	1 Silber/EV1-Optik
2 CHRZ	4 BELCANTO-Panik H3.0	3 Messing PVD
	6 OFFICE H4.0	7 Weiß (RAL 9016)
	7 LEGATO H5.0	8 Edelstahl matt
	8 TREMOLO H6.0	
	9 DIRIGENT H7.0	

### Gangflügel: Kurzschild-Halbgarnitur Drücker

**Bestellnummer\***

B-72110-□□-0-□

### Gangflügel: Langschild-Halbgarnitur Drücker

**Bestellnummer\***

B-72120-□□-0-□

□ Lochung – Schildform	□ Drückermodell	□ Oberfläche
0 PZ 72 mm – rund	0 RONDO H1.0	1 Silber/EV1-Optik
1 PZ 72 mm – eckig	4 BELCANTO-Panik H3.0	3 Messing PVD
2 CHRZ 74 mm – rund	6 OFFICE H4.0	7 Weiß (RAL 9016)
3 CHRZ 74 mm – eckig	7 LEGATO H5.0	8 Edelstahl matt
	8 TREMOLO H6.0	
	9 DIRIGENT H7.0	

### Gangflügel: Fluchttürverschluss nach EN 1125

**Bestellnummer**

Verschluss	Lochung	Alu F1	Edelstahl matt	siehe Seite	
Stangengriff	PZ 72 mm	B-74000-10-0-1N	B-74000-10-0-8	438	
	CHRZ 74 mm	B-74000-20-0-1N	B-74000-20-0-8	438	
Griffrohr	<b>Länge</b>	<b>Alu F1</b>	<b>Edelstahl matt</b>	<b>siehe Seite</b>	
	1150 mm	B 7100 4274	B 7100 4204	438	
Verschluss	Lochung	Länge	Alu F1 DIN L    DIN R	Edelstahl matt DIN L    DIN R	siehe Seite
Druckstange	PZ 72 mm	1158 mm	B-74430-12-L-1    B-74430-12-R-1	B-74430-12-L-8    B-74430-12-R-8	434

**Zubehör:** Drückerstifte und Schrauben ab Seite 454.

**\*Bestellbeispiel**

Gangflügel: Rosetten-Halbgarnitur Drücker = B-72100-□□-0-□

Lochung = PZ = 0 [siehe Tabelle]

Drückermodell = RONDO H1.0 = 0 [siehe Tabelle]

Oberfläche = Edelstahl matt = 8 [siehe Tabelle]

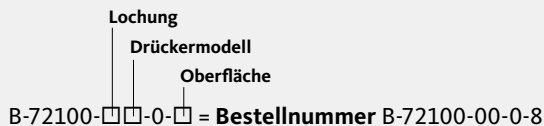

# Kombination PEO 405

Panikfunktion, einflügelig, Obenverriegelung



## Fluchttürverriegelung

## Zentrale Visualisierung und Steuerung

## Fluchttürverriegelung

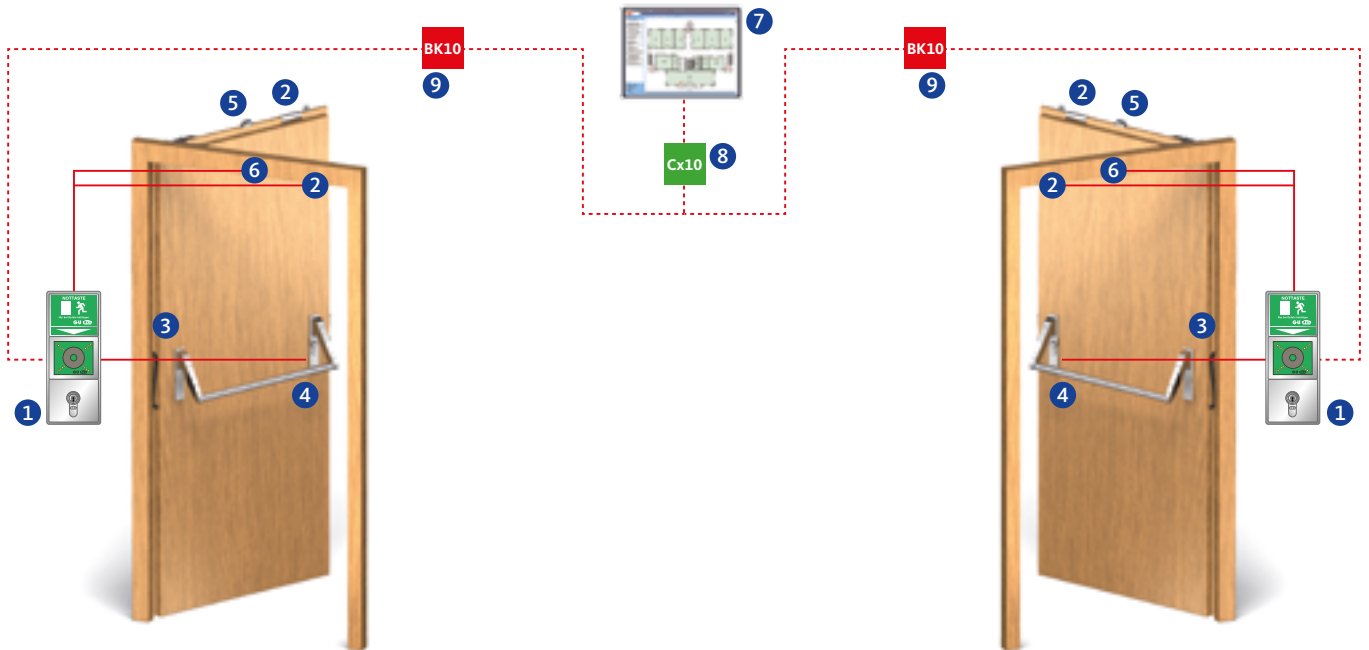

### Überwachungskontakte

Artikel	Schließbartüberwachung	Fallenüberwachung	Riegelüberwachung	Nussüberwachung	Außendrücker elektrisch kuppelbar	mit E-Öffner kombinierbar
2330 / 2332 / 2334	■	■	■	■	-	■
2100/2102	■	■	-	■	■	-

### Fluchttürverriegelung

Nr.	Artikel	Beschreibung	siehe Seite
1	B 5580 09xx	Fluchttürterminal-Set, inkl. Netzteil	460
2	B 5469 0010	Türkontakt	471
3	6-xxxx-xx-x-x	Kabelübergang	424
4	B 5490 xxxx	Anschlusskabel	427
5	B 5495 0010	Fallenschloss	422
6	B 5465 xxxx	Fluchttüröffner	422

### Zentrale Visualisierung und Steuerung

Nr.	Artikel	Beschreibung	siehe Seite
7	B 5580 0521	BKS-NET-Systemsoftware Online-Visualisierungsmodul OV10 (Lizenz)	473
8	B 5580 0421	Gebäudebuskoppler CU10 (USB-Schnittstelle)	475
9	B 5580 0411	Buskoppler BK10 UP (ohne Abdeckung/Rahmen)	475

### Türschließer

Detaillierte Bestellinformationen finden Sie in unserem Türschließer-Bestellkatalog.

# Kombination PES 105

Panikfunktion, einflügelig, SECURY



Innenseite



Außenseite

## Funktionsbeschreibung

### Innen

Der Türflügel ist jederzeit über den Stangengriff zu öffnen (Fluchttürfunktion).

Bei dem SECURY-Schloss findet die Verriegelung automatisch ohne Schlüssel statt.

- Umschaltfunktion B
- Schließzwangfunktion C

### Außen

Der Türflügel ist mit Schlüssel und Drücker zu öffnen.

Bei dem SECURY-Schloss findet die Verriegelung automatisch ohne Schlüssel statt.

## Anwendungsmöglichkeiten

- Fluchttüren nach EN 1125 in öffentlichen Bereichen
- Eignung für Feuer- und Rauchschutzabschlusstüren
- Durch den Drücker auf der Außenseite ist die Nutzung als Verbindungstür von beiden Seiten in Abhängigkeit der jeweiligen Panikfunktion möglich
- Geeignet für Eingänge mit sehr hohen Türen (Verzug bei Türen) in Abstimmung mit dem Türenhersteller (Zulassungen beachten)
- Automatische Mehrfachverriegelung
- Durch die zusätzliche Verriegelung höherer Einbruchschutz und Dichtungsanpressdruck
- In Verbindung mit elektrischem A-Öffner besonders geeignet für die Kombination mit Gegensprechanlagen (Fernöffner) an Eingangstüren und automatischen Drehtürantrieben (barrierefrei)
- Optional kombinierbar mit elektrischen Komponenten der Zutrittskontrolle und/oder der Fluchttürsicherung (siehe folgende Seiten)

## Empfehlung

- Verwaltungs- und Bürobauten
- Alten- und Seniorenheime
- Nebeneingangstüren
- Haupteingänge an Kindergärten, Schulen und Hotels

# Kombination PES 105

Panikfunktion, einflügelig, SECURITY



## Gangflügel:

- 1 = SECURITY-Panikschloss
- 2 = Schließplatte

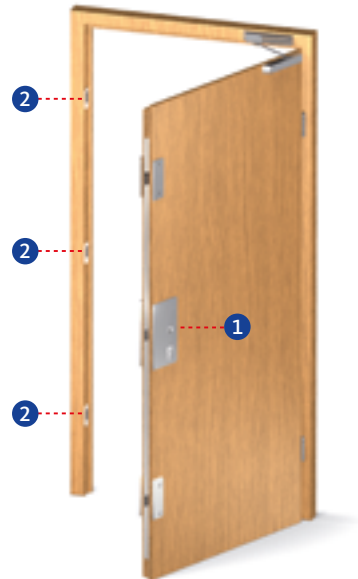

Gangflügel							
Nr.	Artikel/ Panikfunktion	Dornmaß [mm]	Stulp 20 mm für Falztüren		Stulp 24 mm für Stumpftüren		weitere Ausführungen PZ/CHRZ siehe Seite
			DIN L	DIN R	DIN L	DIN R	
1	SECURITY 2110 / B	55	6-38725-03-L-8	6-38725-03-R-8	6-38725-06-L-8	6-38725-06-R-8	360
		65	6-38725-01-L-8	6-38725-01-R-8	6-38725-07-L-8	6-38725-07-R-8	360
		80	6-38725-04-L-8	6-38725-04-R-8	6-38725-08-L-8	6-38725-08-R-8	360
	SECURITY 2112 / C	55	6-39008-02-L-8	6-39008-02-R-8	6-39008-05-L-8	6-39008-05-R-8	364
		65	6-39008-03-L-8	6-39008-03-R-8	6-39008-06-L-8	6-39008-06-R-8	364
		80	6-39008-04-L-8	6-39008-04-R-8	6-39008-07-L-8	6-39008-07-R-8	364
	SECURITY 2170 / C elektrisch kuppelbar	55	6-39014-02-L-8	6-39014-02-R-8	6-39014-04-L-8	6-39014-04-R-8	376
		65	6-39014-03-L-8	6-39014-03-R-8	6-39014-05-L-8	6-39014-05-R-8	376
		80	6-39014-01-L-8	6-39014-01-R-8	-	-	376

Zarge				
Schließplatte				
Nr.	Artikel			siehe Seite
2	Winkelschließplatte	DIN L/DIN R	9-38551-xx-x-x	408
	Verstellbare Schließplatte	DIN L/DIN R	6-31985-xx-x-x	406

# Kombination PES 105

Panikfunktion, einflügelig, SECURY



Innenseite



Außenseite

### Gangflügel: Rosetten-Halbgarnitur Drücker

**Bestellnummer\***

B-72100-□□-0-□

□ Lochung	□ Drückermodell	□ Oberfläche
0 PZ	0 RONDO H1.0	1 Silber/EV1-Optik
2 CHRZ	4 BELCANTO-Panik H3.0	3 Messing PVD
	6 OFFICE H4.0	7 Weiß (RAL 9016)
	7 LEGATO H5.0	8 Edelstahl matt
	8 TREMOLO H6.0	
	9 DIRIGENT H7.0	

### Gangflügel: Kurzschild-Halbgarnitur Drücker

**Bestellnummer\***

B-72110-□□-0-□

### Gangflügel: Langschild-Halbgarnitur Drücker

**Bestellnummer\***

B-72120-□□-0-□

□ Lochung – Schildform	□ Drückermodell	□ Oberfläche
0 PZ 72 mm – rund	0 RONDO H1.0	1 Silber/EV1-Optik
1 PZ 72 mm – eckig	4 BELCANTO-Panik H3.0	3 Messing PVD
2 CHRZ 74 mm – rund	6 OFFICE H4.0	7 Weiß (RAL 9016)
3 CHRZ 74 mm – eckig	7 LEGATO H5.0	8 Edelstahl matt
	8 TREMOLO H6.0	
	9 DIRIGENT H7.0	

### Gangflügel: Fluchttürverschluss nach EN 1125

**Bestellnummer**

Verschluss	Lochung	Alu F1	Edelstahl matt	siehe Seite	
Stangengriff	PZ 72 mm	B-74000-10-0-1N	B-74000-10-0-8	438	
	CHRZ 74 mm	B-74000-20-0-1N	B-74000-20-0-8	438	
Griffrohr	<b>Länge</b>	<b>Alu F1</b>	<b>Edelstahl matt</b>	<b>siehe Seite</b>	
	1150 mm	B 7100 4274	B 7100 4204	438	
Verschluss	Lochung	Länge	Alu F1 DIN L      DIN R	Edelstahl matt DIN L      DIN R	siehe Seite
Druckstange	PZ 72 mm	1158 mm	B-74430-12-L-1      B-74430-12-R-1	B-74430-12-L-8      B-74430-12-R-8	434

**Zubehör:** Drückerstifte und Schrauben ab Seite 454.

**\*Bestellbeispiel**

Gangflügel: Rosetten-Halbgarnitur Drücker = B-72100-□□-0-□

Lochung = PZ = 0 [siehe Tabelle]

Drückermodell = RONDO H1.0 = 0 [siehe Tabelle]

Oberfläche = Edelstahl matt = 8 [siehe Tabelle]

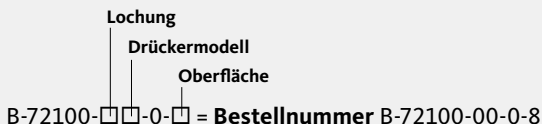

## Fluchttürverriegelung

## Zentrale Visualisierung und Steuerung

## Fluchttürverriegelung

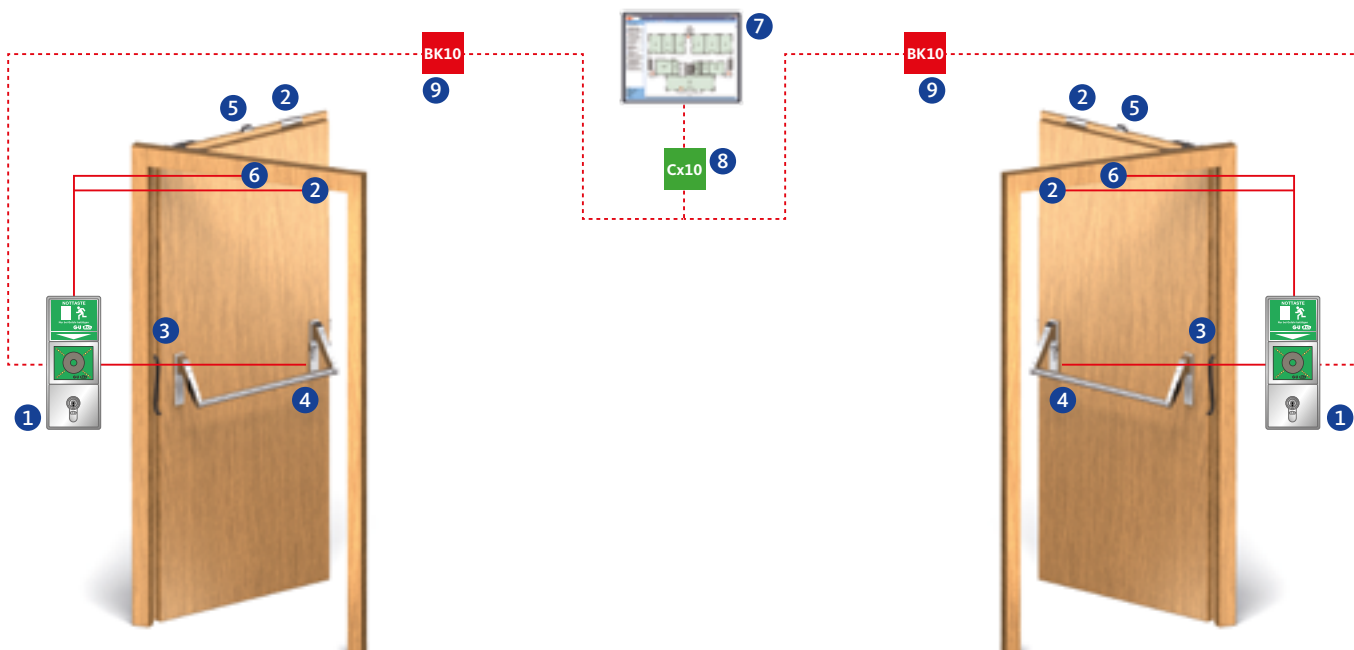

### Überwachungskontakte

Artikel	Schließbart-überwachung	Fallen-überwachung	Riegel-überwachung	Nuss-überwachung	Außendrücker elektrisch kuppelbar	mit E-Öffner kombinierbar	mit A-Öffner (Motor)
6-3xxxx-xx-x	-	-	■	-	-	-	■

### Fluchttürverriegelung

Nr.	Artikel	Beschreibung	siehe Seite
1	B 5580 09xx	Fluchttürterminal-Set, inkl. Netzteil	460
2	B 5469 0010	Türkontakt	471
3	6-xxxx-xx-x-x	Kabelübergang	424
4	B 5490 xxxx	Anschlusskabel	427
5	B 5495 0010	Fallenschloss	422
6	B 5465 xxxx	Fluchttüröffner	422

### Zentrale Visualisierung und Steuerung

Nr.	Artikel	Beschreibung	siehe Seite
7	B 5580 0521	BKS-NET-Systemsoftware Online-Visualisierungsmodul OV10 (Lizenz)	473
8	B 5580 0421	Gebäudebuskoppler CU10 (USB-Schnittstelle)	475
9	B 5580 0411	Buskoppler BK10 UP (ohne Abdeckung/Rahmen)	475

### Türschließer

Detaillierte Bestellinformationen finden Sie in unserem Türschließer-Bestellkatalog.

# Kombination PE 125

Panikfunktion, einflügelig



Innenseite



Außenseite

## Funktionsbeschreibung

### Innen

Der Türflügel ist jederzeit über den Stangengriff zu öffnen (Fluchttürfunktion).

Bei der 23er-Serie findet die Verriegelung mit dem Schlüssel statt.

Bei der 21er-Serie findet die Verriegelung automatisch ohne Schlüssel statt.

– Wechselfunktion E

### Außen

Der Türflügel ist nur mit dem Schlüssel zu öffnen.

Bei der 23er-Serie findet die Verriegelung mit dem Schlüssel statt.

Bei der 21er-Serie findet die Verriegelung automatisch ohne Schlüssel statt.

## Anwendungsmöglichkeiten

- Fluchttüren nach EN 1125 in öffentlichen Bereichen
- Eignung für Feuer- und Rauchschutzabschlusstüren
- Durch den feststehenden Knauf/Stoßgriff ist das Begehen von der Außenseite nur in Verbindung mit Schlüsselbetätigung möglich
- Optional kombinierbar mit elektrischen Komponenten der Zutrittskontrolle und/oder der Fluchttürsicherung (siehe folgende Seiten)

## Empfehlung

- Türen an Trafostationen und Heizungsräumen
- Aufzugsanlagen
- Tiefgaragen
- Eingangstüren für Lager- und Geschäftshäuser
- Alten- und Seniorenheime



### Gangflügel:

- ① = Panikschloss
- ② = Schließblech

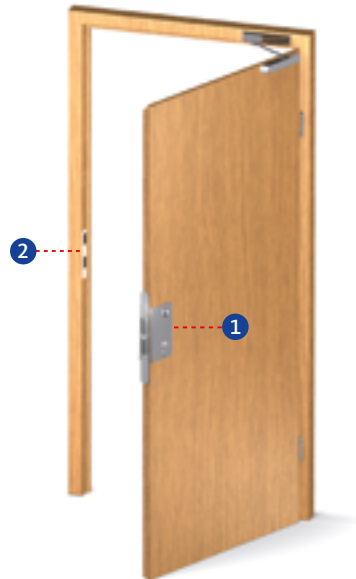

Gangflügel						
Nr.	Artikel/ Panikfunktion	Dornmaß [mm]	Stulp 20 mm für Falztüren		Stulp 24 mm für Stumpftüren	weitere Ausführungen PZ/CHRZ siehe Seite
			DIN L	DIN R	DIN L/DIN R	
1	2326 / E	55	B-23260-00-L-8	B-23260-00-R-8	B-23260-25-L-8	240
		65	B-23260-02-L-8	B-23260-02-R-8	B-23260-27-L-8	240
		80	B-23260-03-L-8	B-23260-03-R-8	B-23260-28-L-8	240
	Artikel/ Panikfunktion	Dornmaß [mm]	Stulp 20 mm für Falztüren		Stulp 24 mm für Stumpftüren	weitere Ausführungen PZ/CHRZ siehe Seite
			DIN L	DIN R	DIN L/DIN R	
	2116 / E selbstverriegelnd	65	B-21160-02-L-8	B-21160-02-R-8	B-21160-42-L-8	318
		80	B-21160-03-L-8	B-21160-03-R-8	B-21160-43-L-8	318
	2116 / E mit gesicherter Fallenfeststellung	65	B-21160-07-L-8	B-21160-07-R-8	B-21160-47-L-8	318
80		B-21160-08-L-8	B-21160-08-R-8	B-21160-48-L-8	318	

Zarge				
Schließblech				
Nr.	Artikel			siehe Seite
2	Winkelschließblech	DIN L/DIN R		B 9000 0248 396
	Flachschließblech	DIN L/DIN R		Serie 23 B-90000-05-0-8 398
				Serie 21 B-90000-01-0-8 399
	Lappenschließblech	DIN L DIN R		Serie 23 B-90000-61-L-8 B-90000-61-R-8 400
				DIN L DIN R

# Kombination PE 125

Panikfunktion, einflügelig



Innenseite



Außenseite

### Gangflügel: Rosetten-Halbgarnitur Knauf

**Bestellnummer\***

B-72600-□□-0-□

□ Lochung	□ Knaufmodell	□ Oberfläche
0 PZ	0 Rundknauf K1.0	1 Silber/EV1-Optik
2 CHRZ	1 Rundknauf K1.1	3 Messing PVD
3 ungelocht	2 Kugelknauf K2.0	7 Weiß (RAL 9016)
	3 Kugelknauf K2.1	8 Edelstahl matt

### Gangflügel: Kurzschild-Halbgarnitur Knauf

**Bestellnummer\***

B-72610-□□-0-□

### Gangflügel: Langschild-Halbgarnitur Knauf

**Bestellnummer\***

B-72620-□□-0-□

□ Lochung – Schildform	□ Knaufmodell	□ Oberfläche
0 PZ 72 mm – rund	0 Rundknauf K1.0	1 Silber/EV1-Optik
1 PZ 72 mm – eckig	1 Rundknauf K1.1	3 Messing PVD
2 CHRZ 74 mm – rund	2 Kugelknauf K2.0	7 Weiß (RAL 9016)
3 CHRZ 74 mm – eckig	3 Kugelknauf K2.1	8 Edelstahl matt

### Gangflügel: Fluchttürverschluss nach EN 1125

**Bestellnummer**

Verschluss	Lochung	Alu F1	Edelstahl matt	siehe Seite	
Stangengriff	PZ 72 mm	B-74000-10-0-1N	B-74000-10-0-8	438	
	CHRZ 74 mm	B-74000-20-0-1N	B-74000-20-0-8	438	
Griffrohr	Länge		Alu F1	Edelstahl matt	
	1150 mm		B 7100 4274	B 7100 4204	siehe Seite 438
Verschluss	Lochung	Länge	Alu F1 DIN L    DIN R	Edelstahl matt DIN L    DIN R	siehe Seite
Druckstange	PZ 72 mm	1158 mm	B-74430-12-L-1    B-74430-12-R-1	B-74430-12-L-8    B-74430-12-R-8	434

**Zubehör:** Drückerstifte und Schrauben ab Seite 454.

**\*Bestellbeispiel**

Gangflügel: Rosetten-Halbgarnitur Knauf = B-72600-□□-0-□

Lochung = PZ = 0 [siehe Tabelle]

Knaufmodell = Rundknauf K1.0 = 0 [siehe Tabelle]

Oberfläche = Edelstahl matt = 8 [siehe Tabelle]



## Fluchttürverriegelung

## Zentrale Visualisierung und Steuerung

## Fluchttürverriegelung

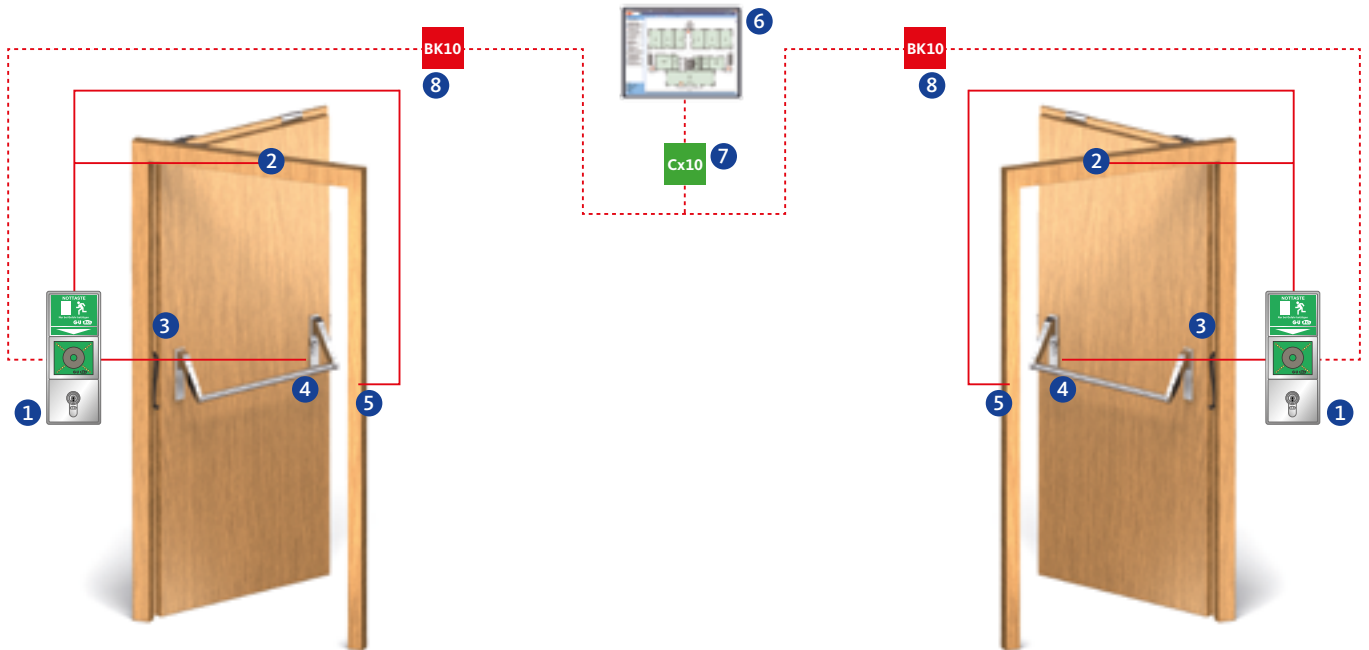

### Überwachungskontakte

Artikel	Schließbart-überwachung	Fallenüberwachung	Riegelüberwachung	Nussüberwachung	Außendrücker elektrisch kuppelbar	mit E-Öffner kombinierbar
2326	■	■	■	■	-	■
2116	■	■	-	■	-	-
2126 EVP	■	-	-	-	-	-

### Fluchttürverriegelung

Nr.	Artikel	Beschreibung	siehe Seite
1	B 5580 09xx	Fluchttürterminal-Set, inkl. Netzteil	460
2	B 5469 0010	Türkontakt	471
3	6-xxxx-xx-x-x	Kabelübergang	424
4	B 5490 xxxx	Anschlusskabel	427
5	B 5465 040x	Fluchttüröffner	422

### Zentrale Visualisierung und Steuerung

Nr.	Artikel	Beschreibung	siehe Seite
6	B 5580 0521	BKS-NET-Systemsoftware Online-Visualisierungsmodul OV10 (Lizenz)	473
7	B 5580 0421	Gebäudebuskoppler CU10 (USB-Schnittstelle)	475
8	B 5580 0411	Buskoppler BK10 UP (ohne Abdeckung/Rahmen)	475

### Türschließer

Detaillierte Bestellinformationen finden Sie in unserem Türschließer-Bestellkatalog.

## Kombination PEO 425

Panikfunktion, einflügelig, Obenverriegelung



Innenseite



Außenseite

### Funktionsbeschreibung

#### Innen

Der Türflügel ist jederzeit über den Stangengriff zu öffnen (Fluchttürfunktion).

Bei der 23er-Serie findet die Verriegelung mit dem Schlüssel statt.

Bei der 21er-Serie findet die Verriegelung automatisch ohne Schlüssel statt.

– Wechselfunktion E

#### Außen

Der Türflügel ist nur mit dem Schlüssel zu öffnen.

Bei der 23er-Serie findet die Verriegelung mit dem Schlüssel statt.

Bei der 21er-Serie findet die Verriegelung automatisch ohne Schlüssel statt.

### Anwendungsmöglichkeiten

- Fluchttüren nach EN 1125 in öffentlichen Bereichen
- Eignung für Feuer- und Rauchschutzabschlusstüren
- Durch den feststehenden Knauf/Stoßgriff ist das Begehen von der Außenseite nur in Verbindung mit Schlüsselbetätigung möglich
- Geeignet für Eingänge mit sehr hohen Türen (Verzug bei Türen) in Abstimmung mit dem Türenhersteller (Zulassungen beachten)
- Durch die zusätzliche Obenverriegelung höherer Einbruchschutz und Dichtungsanpressdruck
- Optional kombinierbar mit elektrischen Komponenten der Zutrittskontrolle und/oder der Fluchttürsicherung (siehe folgende Seiten)

### Empfehlung

- Türen an Trafostationen und Heizungsräumen
- Aufzugsanlagen
- Tiefgaragen
- Eingangstüren für Lager- und Geschäftshäuser
- Alten- und Seniorenheime

### Gangflügel:

- ① = Panikschloss mit Obenverriegelung
- ② = Schnappriegelschloss
- ③ = Treibriegelstange
- ④ = Schließblech

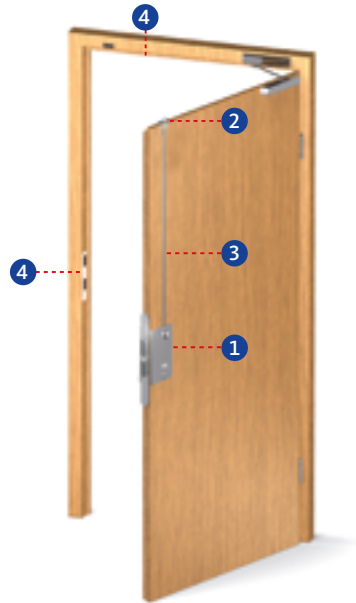

Gangflügel						
Nr.	Artikel/ Panikfunktion	Dornmaß [mm]	Stulp 20 mm für Falztüren		Stulp 24 mm für Stumpftüren	weitere Ausführungen PZ/CHRZ siehe Seite
			DIN L	DIN R	DIN L/DIN R	
1	2336 / E	55	B-23360-00-L-8	B-23360-00-R-8	B-23360-25-L-8	258
		65	B-23360-02-L-8	B-23360-02-R-8	B-23360-27-L-8	258
		80	B-23360-03-L-8	B-23360-03-R-8	B-23360-28-L-8	258
	Artikel/ Panikfunktion	Dornmaß [mm]	Stulp 20 mm für Falztüren		Stulp 24 mm für Stumpftüren	weitere Ausführungen PZ/CHRZ siehe Seite
			DIN L	DIN R	DIN L/DIN R	
			2106 / E selbstverriegelnd	65	B-21060-02-L-8	
		80	B-21060-03-L-8	B-21060-03-R-8	B-21060-43-L-8	306
Nr.	Artikel	Dornmaß [mm]	Stulp 20 mm		Stulp 24 mm	siehe Seite
2	1795	65, 80, 100	B 1795 0007		B 1795 0005	384
Nr.	Artikel					siehe Seite
3	9006	55 – 100	Stangenlänge	1385 mm	B 9006 0022	410
				1500 mm	B 9006 0013	410

Zarge							
Schließblech							
Nr.	Artikel					siehe Seite	
4	Winkelschließblech		DIN L/DIN R		B 9000 0248	396	
	Flachschließblech		DIN L/DIN R		Serie 23	B-90000-05-0-8	398
					Serie 21	B-90000-01-0-8	399
	Lappenschließblech		DIN L		Serie 23	B-90000-61-L-8	400
						DIN R	
			DIN L		Serie 21	B-90000-55-L-8	400
						DIN R	
	Lappenschließblech für 1795		DIN L/DIN R		B 9000 0567	397	

# Kombination PEO 425

Panikfunktion, einflügelig, Obenverriegelung



Innenseite



Außenseite

### Gangflügel: Rosetten-Halbgarnitur Knauf

**Bestellnummer\***

B-72600-□□-0-□

□ Lochung	□ Knaufmodell	□ Oberfläche
0 PZ	0 Rundknauf K1.0	1 Silber/EV1-Optik
2 CHRZ	1 Rundknauf K1.1	3 Messing PVD
3 ungelocht	2 Kugelknauf K2.0	7 Weiß (RAL 9016)
	3 Kugelknauf K2.1	8 Edelstahl matt

### Gangflügel: Kurzschild-Halbgarnitur Knauf

**Bestellnummer\***

B-72610-□□-0-□

### Gangflügel: Langschild-Halbgarnitur Knauf

**Bestellnummer\***

B-72620-□□-0-□

□ Lochung – Schildform	□ Knaufmodell	□ Oberfläche
0 PZ 72 mm – rund	0 Rundknauf K1.0	1 Silber/EV1-Optik
1 PZ 72 mm – eckig	1 Rundknauf K1.1	3 Messing PVD
2 CHRZ 74 mm – rund	2 Kugelknauf K2.0	7 Weiß (RAL 9016)
3 CHRZ 74 mm – eckig	3 Kugelknauf K2.1	8 Edelstahl matt

### Gangflügel: Fluchttürverschluss nach EN 1125

**Bestellnummer**

Verschluss	Lochung	Alu F1	Edelstahl matt	siehe Seite	
Stangengriff	PZ 72 mm	B-74000-10-0-1N	B-74000-10-0-8	438	
	CHRZ 74 mm	B-74000-20-0-1N	B-74000-20-0-8	438	
Griffrohr	<b>Länge</b>	<b>Alu F1</b>	<b>Edelstahl matt</b>	<b>siehe Seite</b>	
	1150 mm	B 7100 4274	B 7100 4204	438	
Verschluss	Lochung	Länge	Alu F1 DIN L    DIN R	Edelstahl matt DIN L    DIN R	siehe Seite
Druckstange	PZ 72 mm	1158 mm	B-74430-12-L-1    B-74430-12-R-1	B-74430-12-L-8    B-74430-12-R-8	434

**Zubehör:** Drückerstifte und Schrauben ab Seite 454.

**\*Bestellbeispiel**

Gangflügel: Rosetten-Halbgarnitur Knauf = B-72600-□□-0-□

Lochung = PZ = 0 [siehe Tabelle]

Knaufmodell = Rundknauf K1.0 = 0 [siehe Tabelle]

Oberfläche = Edelstahl matt = 8 [siehe Tabelle]



## Fluchttürverriegelung

## Zentrale Visualisierung und Steuerung

## Fluchttürverriegelung

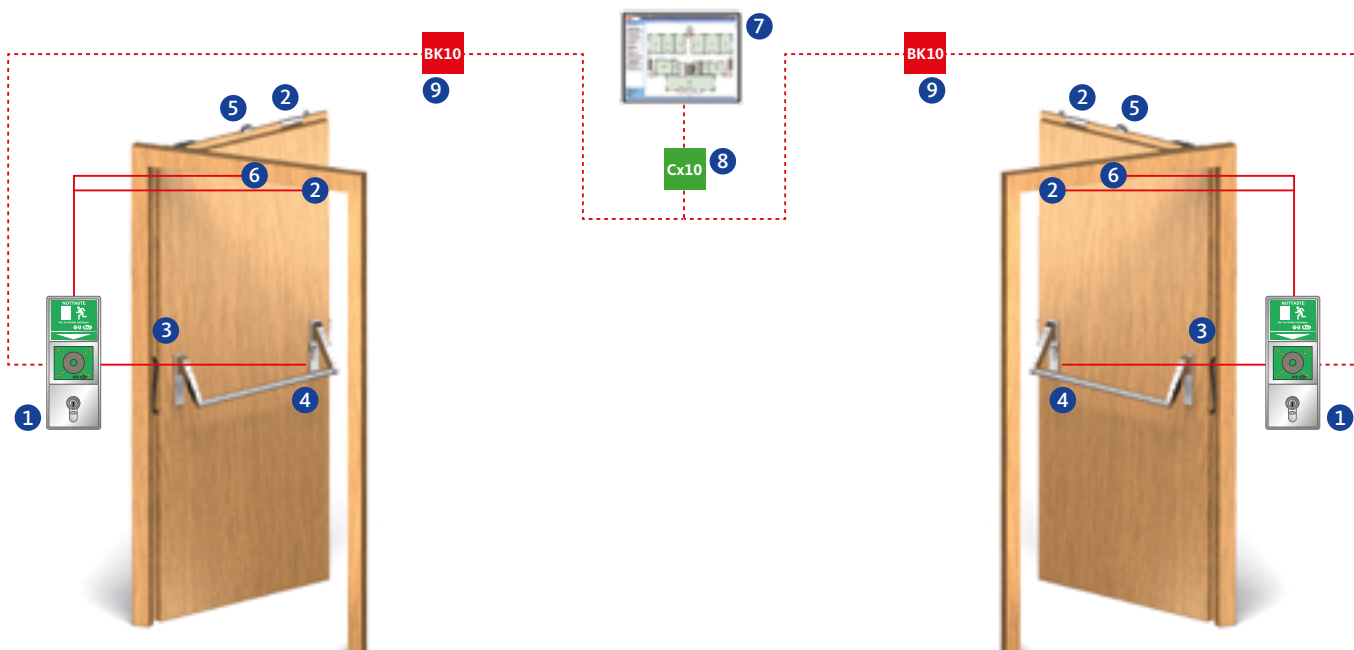

### Überwachungskontakte

Artikel	Schließbart-überwachung	Fallenüberwachung	Riegelüberwachung	Nussüberwachung	Außendrücker elektrisch kuppelbar	mit E-Öffner kombinierbar
2336	■	-	■	■	-	■
2106	■	■	-	■	-	-

### Fluchttürverriegelung

Nr.	Artikel	Beschreibung	siehe Seite
1	B 5580 09xx	Fluchttürterminal-Set, inkl. Netzteil	460
2	B 5469 0010	Türkontakt	471
3	6-xxxx-xx-x-x	Kabelübergang	424
4	B 5490 xxxx	Anschlusskabel	427
5	B 5495 0010	Fallenschloss	422
6	B 5465 xxxx	Fluchttüröffner	422

### Zentrale Visualisierung und Steuerung

Nr.	Artikel	Beschreibung	siehe Seite
7	B 5580 0521	BKS-NET-Systemsoftware Online-Visualisierungsmodul OV10 (Lizenz)	473
8	B 5580 0421	Gebäudebuskoppler CU10 (USB-Schnittstelle)	475
9	B 5580 0411	Buskoppler BK10 UP (ohne Abdeckung/Rahmen)	475

### Türschließer

Detaillierte Bestellinformationen finden Sie in unserem Türschließer-Bestellkatalog.

# Kombination PES 125

Panikfunktion, einflügelig, SECURY



Innenseite



Außenseite

## Funktionsbeschreibung

### Innen

Der Türflügel ist jederzeit über den Stangengriff zu öffnen (Fluchttürfunktion).

Bei dem SECURY-Schloss findet die Verriegelung automatisch ohne Schlüssel statt.

– Wechselfunktion E

### Außen

Der Türflügel ist nur mit dem Schlüssel zu öffnen.

Bei dem SECURY-Schloss findet die Verriegelung automatisch ohne Schlüssel statt.

## Anwendungsmöglichkeiten

- Fluchttüren nach EN 1125 in öffentlichen Bereichen
- Eignung für Feuer- und Rauchschutzabschlusstüren
- Durch den feststehenden Knauf/Stoßgriff ist das Begehen von der Außenseite nur in Verbindung mit Schlüsselbetätigung möglich
- Geeignet für Eingänge mit sehr hohen Türen (Verzug bei Türen) in Abstimmung mit dem Türenhersteller (Zulassungen beachten)
- Automatische Mehrfachverriegelung
- Durch die zusätzliche Verriegelung höherer Einbruchschutz und Dichtungsanpressdruck
- In Verbindung mit elektrischem A-Öffner besonders geeignet für die Kombination mit Gegensprechanlagen (Fernöffner) an Eingangstüren und automatischen Drehtürantrieben (barrierefrei)
- Optional kombinierbar mit elektrischen Komponenten der Zutrittskontrolle und/oder der Fluchttürsicherung (siehe folgende Seiten)

## Empfehlung

- Türen an Trafostationen und Heizungsräumen
- Aufzugsanlagen
- Tiefgaragen
- Eingangstüren für Lager- und Geschäftshäuser
- Alten- und Seniorenheime



# Kombination PES 125

Panikfunktion, einflügelig, SECURY

## Gangflügel:

- ① = SECURY-Panikschloss
- ② = Schließplatte

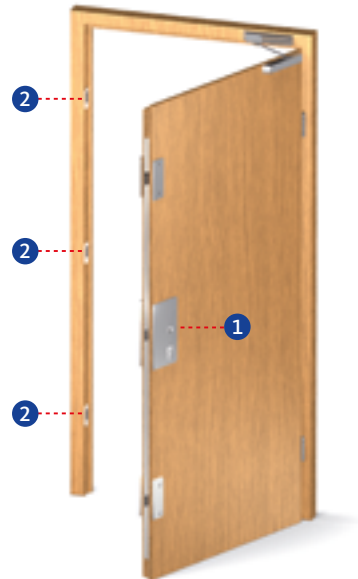

Gangflügel							
Nr.	Artikel/ Panikfunktion	Dornmaß [mm]	Stulp 20 mm für Falztüren		Stulp 24 mm für Stumpftüren		weitere Ausführungen PZ/CHRZ siehe Seite
			DIN L	DIN R	DIN L	DIN R	
1	SECURY 2116 / E	55	6-38724-03-L-8	6-38724-03-R-8	6-38724-06-L-8	6-38724-06-R-8	368
		65	6-38724-01-L-8	6-38724-01-R-8	6-38724-07-L-8	6-38724-07-R-8	368
		80	6-38724-04-L-8	6-38724-04-R-8	6-38724-08-L-8	6-38724-08-R-8	368

Zarge				
Schließplatte				
Nr.	Artikel			siehe Seite
2	Winkelschließplatte	DIN L/DIN R	9-38551-xx-x-x	408
	Verstellbare Schließplatte	DIN L/DIN R	6-31985-xx-x-x	406

# Kombination PES 125

Panikfunktion, einflügelig, SECURITY



Innenseite



Außenseite

### Gangflügel: Rosetten-Halbgarnitur Knauf

**Bestellnummer\***

B-72600-□□-0-□

□ Lochung	□ Knaufmodell	□ Oberfläche
0 PZ	0 Rundknauf K1.0	1 Silber/EV1-Optik
2 CHRZ	1 Rundknauf K1.1	3 Messing PVD
3 ungelocht	2 Kugelknauf K2.0	7 Weiß (RAL 9016)
	3 Kugelknauf K2.1	8 Edelstahl matt

### Gangflügel: Kurzschild-Halbgarnitur Knauf

**Bestellnummer\***

B-72610-□□-0-□

### Gangflügel: Langschild-Halbgarnitur Knauf

**Bestellnummer\***

B-72620-□□-0-□

□ Lochung – Schildform	□ Knaufmodell	□ Oberfläche
0 PZ 72 mm – rund	0 Rundknauf K1.0	1 Silber/EV1-Optik
1 PZ 72 mm – eckig	1 Rundknauf K1.1	3 Messing PVD
2 CHRZ 74 mm – rund	2 Kugelknauf K2.0	7 Weiß (RAL 9016)
3 CHRZ 74 mm – eckig	3 Kugelknauf K2.1	8 Edelstahl matt

### Gangflügel: Fluchttürverschluss nach EN 1125

**Bestellnummer**

Verschluss	Lochung	Alu F1	Edelstahl matt	siehe Seite	
Stangengriff	PZ 72 mm	B-74000-10-0-1N	B-74000-10-0-8	438	
	CHRZ 74 mm	B-74000-20-0-1N	B-74000-20-0-8	438	
Griffrohr	<b>Länge</b>	<b>Alu F1</b>	<b>Edelstahl matt</b>	<b>siehe Seite</b>	
	1150 mm	B 7100 4274	B 7100 4204	438	
Verschluss	Lochung	Länge	Alu F1 DIN L    DIN R	Edelstahl matt DIN L    DIN R	siehe Seite
Druckstange	PZ 72 mm	1158 mm	B-74430-12-L-1    B-74430-12-R-1	B-74430-12-L-8    B-74430-12-R-8	434

**Zubehör:** Drückerstifte und Schrauben ab Seite 454.

**\*Bestellbeispiel**

Gangflügel: Rosetten-Halbgarnitur Knauf = B-72600-□□-0-□

Lochung = PZ = 0 [siehe Tabelle]

Knaufmodell = Rundknauf K1.0 = 0 [siehe Tabelle]

Oberfläche = Edelstahl matt = 8 [siehe Tabelle]



## Fluchttürverriegelung

## Zentrale Visualisierung und Steuerung

## Fluchttürverriegelung

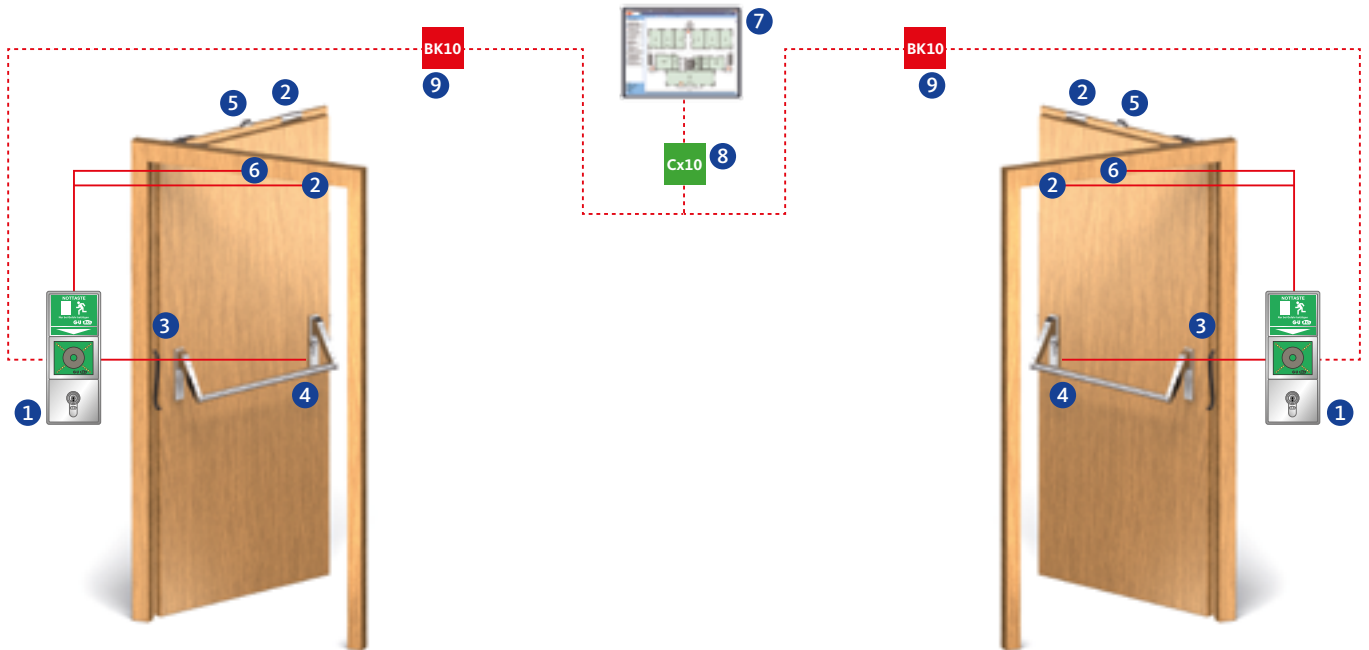

### Überwachungskontakte

Artikel	Schließbart-überwachung	Fallen-überwachung	Riegel-überwachung	Nuss-überwachung	Außendrücker elektrisch kuppelbar	mit E-Öffner kombinierbar	mit A-Öffner (Motor)
6-38724-xx-x	-	-	■	-	-	-	■

### Fluchttürverriegelung

Nr.	Artikel	Beschreibung	siehe Seite
1	B 5580 09xx	Fluchttürterminal-Set, inkl. Netzteil	460
2	B 5469 0010	Türkontakt	471
3	6-xxxx-xx-x-x	Kabelübergang	424
4	B 5490 xxxx	Anschlusskabel	427
5	B 5495 0010	Fallenschloss	422
6	B 5465 xxxx	Fluchttüröffner	422

### Zentrale Visualisierung und Steuerung

Nr.	Artikel	Beschreibung	siehe Seite
7	B 5580 0521	BKS-NET-Systemsoftware Online-Visualisierungsmodul OV10 (Lizenz)	473
8	B 5580 0421	Gebäudebuskoppler CU10 (USB-Schnittstelle)	475
9	B 5580 0411	Buskoppler BK10 UP (ohne Abdeckung/Rahmen)	475

### Türschließer

Detaillierte Bestellinformationen finden Sie in unserem Türschließer-Bestellkatalog.

# Kombination PZA 110

Panikfunktion, zweiflügelig, automatische Verriegelung des Standflügels



Innenseite



Außenseite

## Funktionsbeschreibung

### Gangflügel

#### Innen

Der Gangflügel ist jederzeit über den Drücker zu öffnen (Fluchttürfunktion).

Bei der 23er-Serie findet die Verriegelung mit dem Schlüssel statt.  
Bei der 21er-Serie findet die Verriegelung automatisch ohne Schlüssel statt.

#### Außen

Der Gangflügel ist mit Schlüssel und Drücker zu öffnen.  
Bei der 23er-Serie findet die Verriegelung mit dem Schlüssel statt.  
Bei der 21er-Serie findet die Verriegelung automatisch ohne Schlüssel statt.

- Umschaltfunktion B
- Schließzwangfunktion C
- Durchgangsfunktion D (nur bei der 23er-Serie)

### Standflügel

#### Innen

Standflügel und Gangflügel sind jederzeit über den Drehhebel zu öffnen (doppelt wirkende Fluchttürfunktion). Die Verriegelung erfolgt automatisch durch Treibriegelstangen beim Schließen des Standflügels. Die Mitnehmerklappe sorgt dafür, dass beim Öffnen über den Standflügel der Gangflügel mitgenommen wird. Somit ist garantiert, dass die Schließfolgeregelung aktiviert wird und die Türflügel in der richtigen Reihenfolge schließen können. Zusätzlich ist garantiert, dass es zu keiner Zwängung der beiden Türflügel z. B. aufgrund geringer Falzlufte kommt. Die Schließfolgeregelung erfolgt über einen im Türschließer integrierten Schließfolgeregler.

## Anwendungsmöglichkeiten

- Notausgänge nach EN 179 in nicht öffentlichen Bereichen
- Eignung für Feuer- und Rauchschutzabschlusstüren
- Durch den Drücker auf der Außenseite ist die Nutzung als Verbindungstür von beiden Seiten in Abhängigkeit der jeweiligen Panikfunktion möglich
- Optional kombinierbar mit elektrischen Komponenten der Zutrittskontrolle und/oder der Fluchttürsicherung (siehe folgende Seiten)

## Empfehlung

- Eingangstüren in Verwaltungs- und Bürogebäuden
- Altenheime
- Betriebstüren
- Museen
- Flughäfen
- Stadien
- Verwaltungsbereiche

# Kombination PZA 110

Panikfunktion, zweiflügelig, automatische Verriegelung des Standflügels



## Gangflügel:

1 = Panikschloss

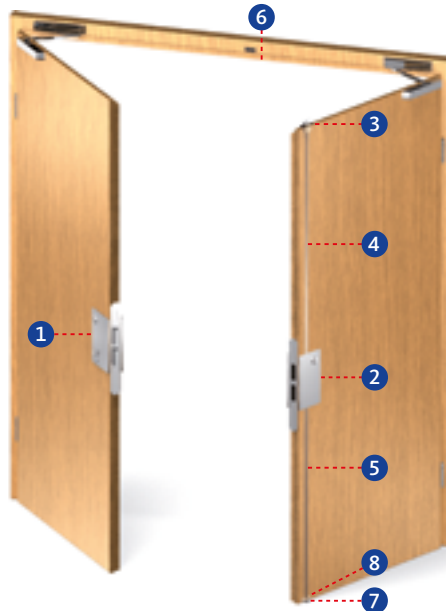

## Standflügel:

- 2 = Treibriegelverschluss
- 3 = Schaltschloss
- 4 = Treibriegelstange
- 5 = Treibriegelstange massiv
- 6 = Schließblech
- 7 = Bodenmulde
- 8 = Stangenführungsplatte

### Gangflügel

Nr.	Artikel/ Panikfunktion	Dornmaß [mm]	Stulp 20 mm für Falztüren		Stulp 24 mm für Stumpftüren	weitere Ausführungen PZ/CHRZ siehe Seite
			DIN L	DIN R	DIN L/DIN R	
1	2321 / B	65	B-23210-04-L-8	B-23210-04-R-8	B-23210-44-L-8	230
		80	B-23210-06-L-8	B-23210-06-R-8	B-23210-46-L-8	230
	2323 / C	65	B-23230-04-L-8	B-23230-04-R-8	B-23230-44-L-8	234
		80	B-23230-06-L-8	B-23230-06-R-8	B-23230-46-L-8	234
	2325 / D	65	B-23250-04-L-8	B-23250-04-R-8	B-23250-44-L-8	238
		80	B-23250-06-L-8	B-23250-06-R-8	B-23250-46-L-8	238
	2111 / B selbstverriegelnd	65	B-21110-02-L-8	B-21110-02-R-8	B-21110-22-L-8	312
		80	B-21110-03-L-8	B-21110-03-R-8	B-21110-23-L-8	312
	2113 / C selbstverriegelnd	65	B-21130-02-L-8	B-21130-02-R-8	B-21130-22-L-8	316
		80	B-21130-03-L-8	B-21130-03-R-8	B-21130-23-L-8	316
	2171 elektrisch kuppelbar	65	B-21710-04-L-8	B-21710-04-R-8	B-21710-06-L-8	336
		80	B-21710-08-L-8	B-21710-08-R-8	B-21710-09-L-8	336

### Standflügel

Nr.	Artikel	Dornmaß [mm]	Stulp 20 mm für Falztüren		Stulp 24 mm für Stumpftüren		weitere Ausführungen siehe Seite
			DIN L	DIN R	DIN L	DIN R	
2	2390 für Serie 23	65	B 2390 0278	B 2390 0277	B 2390 0202	B 2390 0201	276
		80	B 2390 0310	B 2390 0309	B 2390 0222	B 2390 0221	276
	<b>Artikel</b>	<b>Dornmaß [mm]</b>	<b>Lappenstulp</b>		<b>Winkelstulp</b>		<b>siehe Seite</b>
	2392 für E-Öffner	65	B 2392 6020	B 2392 6021	B 2392 6040	B 2392 6041	282+284
		80	B 2392 6022	B 2392 6023	B 2392 6042	B 2392 6043	282+284
	2190 für Serie 21	65	B 2190 1007	B 2190 1006	B 2190 1013	B 2190 1012	352+354
80		B 2190 1009	B 2190 1008	B 2190 1015	B 2190 1014	352+354	
3	1895	65	B 1895 0002		B 1895 0003		385
		80 + 100	B 1895 0004		B 1895 0005		385
<b>Nr.</b>	<b>Artikel</b>	<b>Dornmaß [mm]</b>	<b>Stulp 20 mm</b>		<b>Stulp 24 mm</b>		<b>siehe Seite</b>
4	9006	mit Gleitstopfen	Stangenlänge	1500 mm	B 9006 0013		410
5	9006	massiv	Stangenlänge	1187 mm	B 9006 0004		410
6	9000	für 1895	DIN L/DIN R		B 9000 0490		397
7	9009 / B-0028	B 9009 0001 oder B-00280-20-0-8					412
8	9019	B 9019 0001					413

# Kombination PZA 110

Panikfunktion, zweiflügelig, automatische Verriegelung des Standflügels



### Gangflügel: Rosetten-Drückergarnitur

**Bestellnummer\***

B-72000-□□-0 □

□ Lochung	□ Drückermodell	□ Oberfläche
0 PZ	0 RONDO H1.0	1 Silber/EV1-Optik
2 CHRZ	4 BELCANTO-Panik H3.0	3 Messing PVD
	6 OFFICE H4.0	7 Weiß (RAL 9016)
	7 LEGATO H5.0	8 Edelstahl matt
	8 TREMOLO H6.0	
	9 DIRIGENT H7.0	

### Gangflügel: Kurzschild-Drückergarnitur

**Bestellnummer\***

B-72010-□□-0-□

### Gangflügel: Langschild-Drückergarnitur

**Bestellnummer\***

B-72020-□□-0-□

□ Lochung – Schildform	□ Drückermodell	□ Oberfläche
0 PZ 72 mm – rund	0 RONDO H1.0	1 Silber/EV1-Optik
1 PZ 72 mm – eckig	4 BELCANTO-Panik H3.0	3 Messing PVD
2 CHRZ 74 mm – rund	6 OFFICE H4.0	7 Weiß (RAL9016)
3 CHRZ 74 mm – eckig	7 LEGATO H5.0	8 Edelstahl matt
	8 TREMOLO H6.0	
	9 DIRIGENT H7.0	

### Standflügel: Rosetten-Drehhebel

**Bestellnummer\***

B-72900-□□-0-□

□ Schildform	□ Drückermodell	□ Oberfläche
0 rund	0 RONDO H1.0	1 Silber/EV1-Optik
	4 BELCANTO-Panik H3.0	3 Messing PVD
	6 OFFICE H4.0	7 Weiß (RAL 9016)
	7 LEGATO H5.0	8 Edelstahl matt
	8 TREMOLO H6.0	
	9 DIRIGENT H7.0	

### Standflügel: Kurzschild-Drehhebel

**Bestellnummer\***

B-72910-□□-0-□

### Standflügel: Langschild-Drehhebel

**Bestellnummer\***

B-72920-□□-0-□

□ Lochung – Schildform	□ Drückermodell	□ Oberfläche
0 ungelocht – rund	0 RONDO H1.0	1 Silber/EV1-Optik
1 ungelocht – eckig	4 BELCANTO-Panik H3.0	3 Messing PVD
	6 OFFICE H4.0	7 Weiß (RAL9016)
	7 LEGATO H5.0	8 Edelstahl matt
	8 TREMOLO H6.0	
	9 DIRIGENT H7.0	

**Zubehör:** Drückerstifte und Schrauben ab Seite 454.

**\*Bestellbeispiel**

Gangflügel: Rosetten-Drückergarnitur = B-72000-□□-0-□

Lochung = PZ = 0 [siehe Tabelle]

Drückermodell = RONDO H1.0 = 0 [siehe Tabelle]

Oberfläche = Edelstahl matt = 8 [siehe Tabelle]



# Kombination PZA 110

Panikfunktion, zweiflügelig, automatische Verriegelung des Standflügels



## Fluchttürverriegelung

## Zentrale Visualisierung und Steuerung

## Fluchttürverriegelung

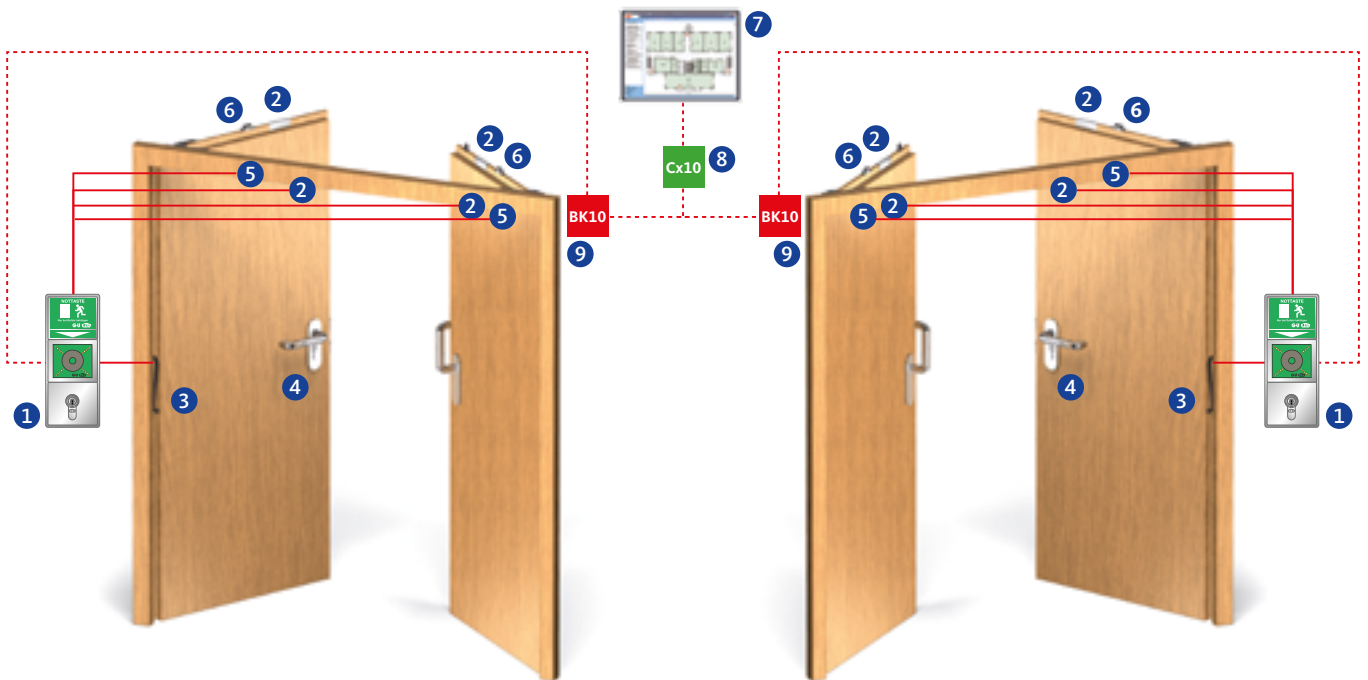

### Überwachungskontakte

Artikel	Schließbartüberwachung	Fallenüberwachung	Riegelüberwachung	Nussüberwachung	Außendrücker elektrisch kuppelbar	mit E-Öffner kombinierbar
2321 / 2323 / 2325	■	■	■	■	-	■
2111	■	■	-	■	-	-
2113	■	■	-	■	-	-
2171	inkl.	inkl.	-	inkl.	■	-

### Fluchttürverriegelung

Nr.	Artikel	Beschreibung	siehe Seite
1	B 5580 09xx	Fluchttürterminal-Set, inkl. Netzteil	460
2	B 5469 0010	Türkontakt	471
3	6-xxxx-xx-x-x	Kabelübergang	424
4	B 5490 xxxx	Anschlusskabel	427
5	B 5465 xxxx	Fluchttüröffner	422
6	B 5495 0010	Fallenschloss	422

### Zentrale Visualisierung und Steuerung

Nr.	Artikel	Beschreibung	siehe Seite
7	B 5580 0521	BKS-NET-Systemsoftware Online-Visualisierungsmodul OV10 (Lizenz)	473
8	B 5580 0421	Gebäudebuskoppler CU10 (USB-Schnittstelle)	475
9	B 5580 0411	Buskoppler BK10 UP (ohne Abdeckung/Rahmen)	475

### Türschließer/Mitnehmerklappe

Detaillierte Bestellinformationen finden Sie in unserem Türschließer-Bestellkatalog.

# Kombination PZO 110

Panikfunktion, zweiflügelig, Obenverriegelung des Gangflügels



Innenseite



Außenseite

## Funktionsbeschreibung

### Gangflügel

#### Innen

Der Gangflügel ist jederzeit über den Drücker zu öffnen (Fluchttürfunktion).

Bei der 23er-Serie findet die Verriegelung mit dem Schlüssel statt.  
Bei der 21er-Serie findet die Verriegelung automatisch ohne Schlüssel statt.

#### Außen

Der Gangflügel ist mit Schlüssel und Drücker zu öffnen.  
Bei der 23er-Serie findet die Verriegelung mit dem Schlüssel statt.  
Bei der 21er-Serie findet die Verriegelung automatisch ohne Schlüssel statt.

- Umschaltfunktion B
- Schließzwangfunktion C
- Durchgangsfunktion D (nur bei der 23er-Serie)

### Standflügel

#### Innen

Standflügel und Gangflügel sind jederzeit über den Drehhebel zu öffnen (doppelt wirkende Fluchttürfunktion). Die Verriegelung erfolgt automatisch durch Treibriegelstangen beim Schließen des Standflügels. Die Mitnehmerklappe sorgt dafür, dass beim Öffnen über den Standflügel der Gangflügel mitgenommen wird. Somit ist garantiert, dass die Schließfolgeregelung aktiviert wird und die Türflügel in der richtigen Reihenfolge schließen können. Zusätzlich ist garantiert, dass es zu keiner Zwängung der beiden Türflügel z. B. aufgrund geringer Falzluft kommt. Die Schließfolgeregelung erfolgt über einen im Türschließer integrierten Schließfolgeregler.

## Anwendungsmöglichkeiten

- Notausgänge nach EN 179 in nicht öffentlichen Bereichen
- Eignung für Feuer- und Rauchschutzabschlusstüren
- Durch den Drücker auf der Außenseite ist die Nutzung als Verbindungstür von beiden Seiten in Abhängigkeit der jeweiligen Panikfunktion möglich
- Geeignet für Eingänge mit sehr hohen Türen (Verzug bei Türen) in Abstimmung mit dem Türenhersteller (Zulassungen beachten)
- Durch die zusätzliche Obenverriegelung höherer Einbruchschutz und Dichtungsanpressdruck
- Optional kombinierbar mit elektrischen Komponenten der Zutrittskontrolle und/oder der Fluchttürsicherung (siehe folgende Seiten)

## Empfehlung

- Flurtüren in Verwaltungs- und Bürogebäuden
- Altenheime
- Betriebstüren
- Museen
- Flughäfen
- Stadien
- Verwaltungsbereiche



# Kombination PZO 110

Panikfunktion, zweiflügelig, Obenverriegelung des Gangflügels



## Gangflügel:

- 1 = Panikschloss mit Obenverriegelung
- 2 = Schnappriegelschloss
- 3 = Treibriegelstange
- 8 = Schließblech

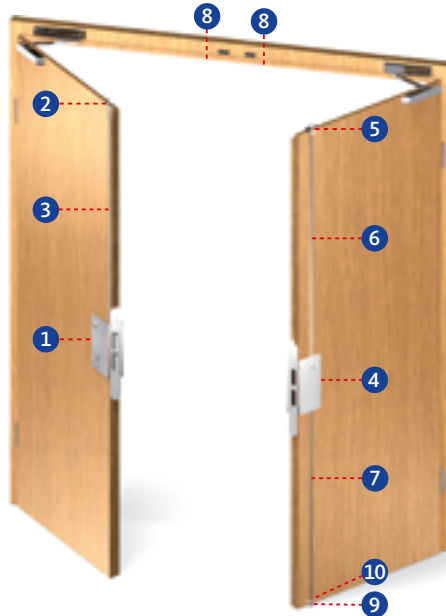

## Standflügel:

- 4 = Treibriegelschloss
- 5 = Schaltschloss
- 6 = Treibriegelstange
- 7 = Treibriegelstange massiv
- 8 = Schließblech
- 9 = Bodenmulde
- 10 = Stangenführungsplatte

### Gangflügel

Nr.	Artikel/ Panikfunktion	Dornmaß [mm]	Stulp 20 mm für Falztüren		Stulp 24 mm für Stumpftüren	weitere Ausführungen PZ/CHRZ siehe Seite	
			DIN L	DIN R	DIN L/DIN R		
1	2331 / B	65	B-23310-04-L-8	B-23310-04-R-8	B-23310-44-L-8	248	
		80	B-23310-06-L-8	B-23310-06-R-8	B-23310-46-L-8	248	
	2333 / C	65	B-23330-04-L-8	B-23330-04-R-8	B-23330-44-L-8	252	
		80	B-23330-06-L-8	B-23330-06-R-8	B-23330-46-L-8	252	
	2335 / D	65	B-23350-04-L-8	B-23350-04-R-8	B-23350-44-L-8	256	
		80	B-23350-06-L-8	B-23350-06-R-8	B-23350-46-L-8	256	
	2101 / B selbstverriegelnd	65	B-21010-02-L-8	B-21010-02-R-8	B-21010-22-L-8	300	
		80	B-21010-03-L-8	B-21010-03-R-8	B-21010-23-L-8	300	
	2103 / C selbstverriegelnd	65	B-21030-02-L-8	B-21030-02-R-8	B-21030-22-L-8	304	
		80	B-21030-03-L-8	B-21030-03-R-8	B-21030-23-L-8	304	
	2	1795	65, 80, 100	B 1795 0007		B 1795 0005	384
	3	9006	55 – 100	Stangenlänge	1385 mm	B 9006 0022	410
1500 mm					B 9006 0013	410	

### Standflügel

Nr.	Artikel	Dornmaß [mm]	Stulp 20 mm für Falztüren		Stulp 24 mm für Stumpftüren		weitere Ausführungen siehe Seite	
			DIN L	DIN R	DIN L	DIN R		
4	2390 für Serie 23	65	B 2390 0278	B 2390 0277	B 2390 0202	B 2390 0201	276	
		80	B 2390 0310	B 2390 0309	B 2390 0222	B 2390 0221	276	
	2190 für Serie 21	Artikel	Dornmaß [mm]	Winkelstulp 20 x 12 mm		Lappenstulp		siehe Seite
		65	B 2190 1013	B 2190 1012	B 2190 1007	B 2190 1006	352+354	
		80	B 2190 1015	B 2190 1014	B 2190 1009	B 2190 1008	352+354	
Nr.	Artikel	Dornmaß [mm]	Stulp 20 mm		Stulp 24 mm		siehe Seite	
5	1895	65	B 1895 0002		B 1895 0003		385	
		80 + 100	B 1895 0004		B 1895 0005		385	
Nr.	Artikel						siehe Seite	
6	9006	mit Gleitstopfen	Stangenlänge	1500 mm	B 9006 0013		410	
7	9006	massiv	Stangenlänge	1187 mm	B 9006 0004		410	
8	9000	für 1895	DIN L/DIN R		B 9000 0490		397	
		für 1795	DIN L/DIN R		B 9000 0567		397	
9	9009 / B-0028	B 9009 0001 oder B-00280-20-0-8					412	
10	9019	B 9019 0001					413	

# Kombination PZO 110

Panikfunktion, zweiflügelig, Obenverriegelung des Gangflügels



Innenseite



Außenseite

### Gangflügel: Rosetten-Drückergarnitur

Bestellnummer*		
B-72000-□□-0-□		
□ Lochung	□ Drückermodell	□ Oberfläche
0 PZ	0 RONDO H1.0	1 Silber/EV1-Optik
2 CHRZ	4 BELCANTO-Panik H3.0	3 Messing PVD
	6 OFFICE H4.0	7 Weiß (RAL 9016)
	7 LEGATO H5.0	8 Edelstahl matt
	8 TREMOLO H6.0	
	9 DIRIGENT H7.0	

### Gangflügel: Kurzschild-Drückergarnitur

Bestellnummer*		
B-72010-□□-0-□		
Gangflügel: Langschild-Drückergarnitur		
Bestellnummer*		
B-72020-□□-0-□		
□ Lochung – Schildform	□ Drückermodell	□ Oberfläche
0 PZ 72 mm – rund	0 RONDO H1.0	1 Silber/EV1-Optik
1 PZ 72 mm – eckig	4 BELCANTO-Panik H3.0	3 Messing PVD
2 CHRZ 74 mm – rund	6 OFFICE H4.0	7 Weiß (RAL9016)
3 CHRZ 74 mm – eckig	7 LEGATO H5.0	8 Edelstahl matt
	8 TREMOLO H6.0	
	9 DIRIGENT H7.0	

### Standflügel: Rosetten-Drehhebel

Bestellnummer*		
B-72900-□□-0-□		
□ Schildform	□ Drückermodell	□ Oberfläche
0 rund	0 RONDO H1.0	1 Silber/EV1-Optik
	4 BELCANTO-Panik H3.0	3 Messing PVD
	6 OFFICE H4.0	7 Weiß (RAL 9016)
	7 LEGATO H5.0	8 Edelstahl matt
	8 TREMOLO H6.0	
	9 DIRIGENT H7.0	

### Standflügel: Kurzschild-Drehhebel

Bestellnummer*		
B-72910-□□-0-□		
Standflügel: Langschild-Drehhebel		
Bestellnummer*		
B-72920-□□-0-□		
□ Lochung – Schildform	□ Drückermodell	□ Oberfläche
0 ungelocht – rund	0 RONDO H1.0	1 Silber/EV1-Optik
1 ungelocht – eckig	4 BELCANTO-Panik H3.0	3 Messing PVD
	6 OFFICE H4.0	7 Weiß (RAL9016)
	7 LEGATO H5.0	8 Edelstahl matt
	8 TREMOLO H6.0	
	9 DIRIGENT H7.0	

Zubehör: Drückerstifte und Schrauben ab Seite 454.

**\*Bestellbeispiel**

Gangflügel: Rosetten-Drückergarnitur = B-72000-□□-0-□

Lochung = PZ = 0 [siehe Tabelle]

Drückermodell = RONDO H1.0 = 0 [siehe Tabelle]

Oberfläche = Edelstahl matt = 8 [siehe Tabelle]

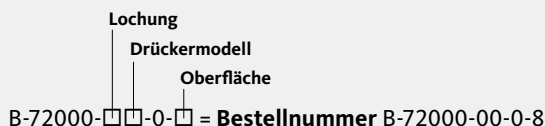

# Kombination PZO 110

Panikfunktion, zweiflügelig, Obenverriegelung des Gangflügels



## Fluchttürverriegelung

## Zentrale Visualisierung und Steuerung

## Fluchttürverriegelung

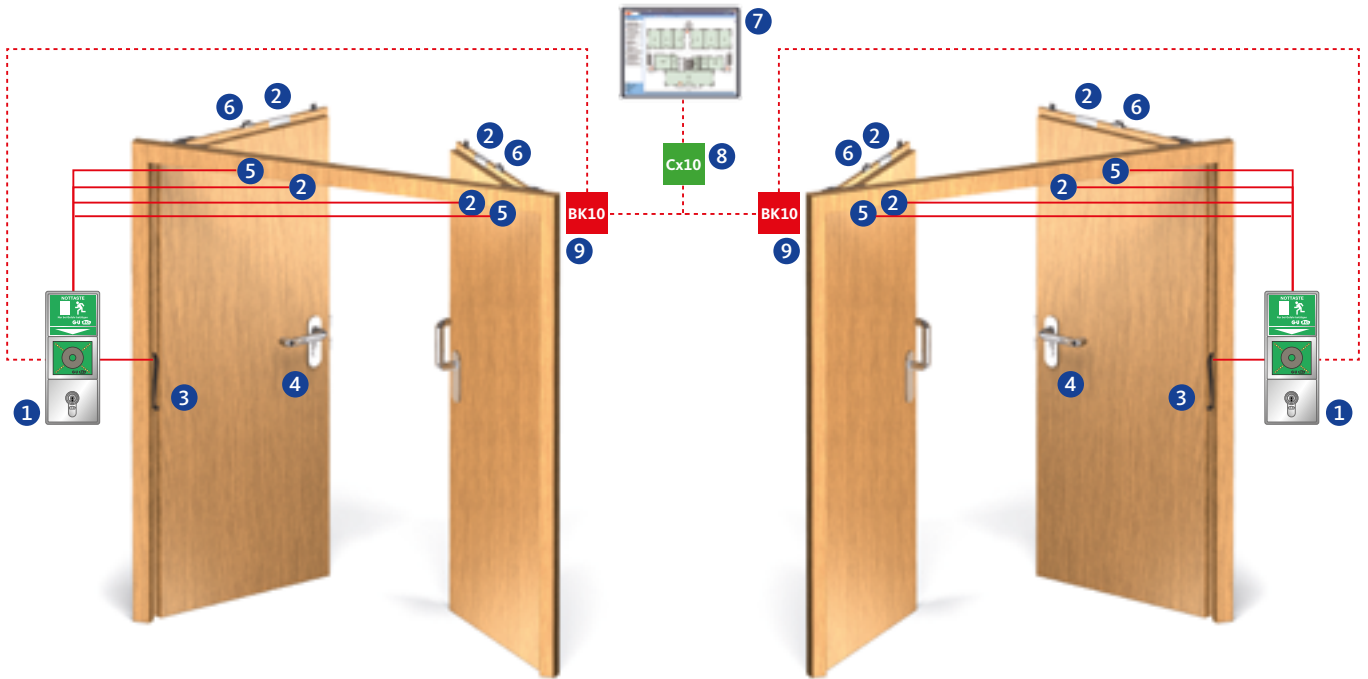

### Überwachungskontakte

Artikel	Schließbartüberwachung	Fallenüberwachung	Riegelüberwachung	Nussüberwachung	Außendrücker elektrisch kuppelbar	mit E-Öffner kombinierbar
2331 / 2333 / 2335	■	■	■	■	-	■
2101	■	■	-	■	-	-
2103	■	■	-	■	-	-

### Fluchttürverriegelung

Nr.	Artikel	Beschreibung	siehe Seite
1	B 5580 09xx	Fluchttürterminal-Set, inkl. Netzteil	460
2	B 5469 0010	Türkontakt	471
3	6-xxxx-xx-x-x	Kabelübergang	424
4	B 5490 xxxx	Anschlusskabel	427
5	B 5465 xxxx	Fluchttüröffner	422
6	B 5495 0010	Fallenschloss	422

### Zentrale Visualisierung und Steuerung

Nr.	Artikel	Beschreibung	siehe Seite
7	B 5580 0521	BKS-NET-Systemsoftware Online-Visualisierungsmodul OV10 (Lizenz)	473
8	B 5580 0421	Gebäudebuskoppler CU10 (USB-Schnittstelle)	475
9	B 5580 0411	Buskoppler BK10 UP (ohne Abdeckung/Rahmen)	475

### Türschließer/Mitnehmerklappe

Detaillierte Bestellinformationen finden Sie in unserem Türschließer-Bestellkatalog.

# Kombination PZAS 110

Panikfunktion, zweiflügelig, automatische Verriegelung des Standflügels, SECURY



Innenseite



Außenseite

## Funktionsbeschreibung

### Gangflügel

#### Innen

Der Gangflügel ist jederzeit über den Drücker zu öffnen (Fluchttürfunktion).

Bei dem SECURY-Schloss findet die Verriegelung automatisch ohne Schlüssel statt.

#### Außen

Der Gangflügel ist mit Schlüssel und Drücker zu öffnen.

Bei dem SECURY-Schloss findet die Verriegelung automatisch ohne Schlüssel statt.

- Umschaltfunktion B
- Schließzwangfunktion C

### Standflügel

#### Innen

Standflügel und Gangflügel sind jederzeit über den Drehhebel zu öffnen (doppelt wirkende Fluchttürfunktion). Die Verriegelung erfolgt automatisch durch Treibriegelstangen beim Schließen des Standflügels. Die Mitnehmerklappe sorgt dafür, dass beim Öffnen über den Standflügel der Gangflügel mitgenommen wird. Somit ist garantiert, dass die Schließfolgeregelung aktiviert wird und die Türflügel in der richtigen Reihenfolge schließen können. Zusätzlich ist garantiert, dass es zu keiner Zwängung der beiden Türflügel z. B. aufgrund geringer Falzluft kommt. Die Schließfolgeregelung erfolgt über einen im Türschließer integrierten Schließfolgeregler.

## Anwendungsmöglichkeiten

- Notausgänge nach EN 179 in nicht öffentlichen Bereichen
- Eignung für Feuer- und Rauchschutzabschlusstüren
- Durch den Drücker auf der Außenseite ist die Nutzung als Verbindungstür von beiden Seiten in Abhängigkeit der jeweiligen Panikfunktion möglich
- Geeignet für Eingänge mit sehr hohen Türen (Verzug bei Türen in Abstimmung mit dem Türenhersteller (Zulassungen beachten))
- Automatische Mehrfachverriegelung
- Durch die zusätzliche Verriegelung höherer Einbruchschutz und Dichtungsanpressdruck
- Optional kombinierbar mit elektrischen Komponenten der Zutrittskontrolle und/oder der Fluchttürsicherung (siehe folgende Seiten)

## Empfehlung

- Eingangstüren in Verwaltungs- und Bürogebäuden
- Altenheime
- Betriebstüren
- Museen
- Flughäfen
- Stadien
- Verwaltungsbereiche

# Kombination PZAS 110

Panikfunktion, zweiflügelig, automatische Verriegelung des Standflügels, SECURY



## Gangflügel:

1 = SECURY-Panikschloss

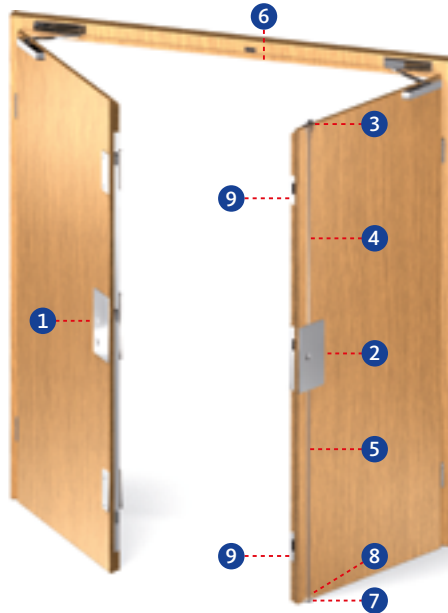

## Standflügel:

- 2 = Treibriegelverschluss
- 3 = Schaltschloss
- 4 = Treibriegelstange
- 5 = Treibriegelstange massiv
- 6 = Schließblech
- 7 = Bodenmulde
- 8 = Stangenführungsplatte
- 9 = Schließblech/ Schließplatte

### Gangflügel

Nr.	Artikel/ Panikfunktion	Dornmaß [mm]	Stulp 20 mm für Falztüren		Stulp 24 mm für Stumpftüren		weitere Ausführungen PZ/CHRZ siehe Seite
			DIN L	DIN R	DIN L	DIN R	
1	SECURY 2111 / B	55	6-38725-09-L-8	6-38725-09-R-8	6-38725-12-L-8	6-38725-12-R-8	362
		65	6-38725-02-L-8	6-38725-02-R-8	6-38725-13-L-8	6-38725-13-R-8	362
		80	6-38725-10-L-8	6-38725-10-R-8	6-38725-14-L-8	6-38725-14-R-8	362
	SECURY 2113 / C	55	6-39008-08-L-8	6-39008-08-R-8	6-39008-11-L-8	6-39008-11-R-8	366
		65	6-39008-09-L-8	6-39008-09-R-8	6-39008-12-L-8	6-39008-12-R-8	366
		80	6-39008-10-L-8	6-39008-10-R-8	6-39008-13-L-8	6-39008-13-R-8	366
SECURY 2171 / C elektrisch kuppelbar	65	6-39014-11-L-8	6-39014-11-R-8	6-39014-07-L-8	6-39014-07-R-8	378	

### Standflügel

Nr.	Artikel	Dornmaß [mm]	Winkelstulp 20 x 12 mm		Lappenstulp		weitere Ausführungen siehe Seite
			DIN L	DIN R	DIN L	DIN R	
2	2189	65	B 2189 0009	B 2189 0008	B 2189 0001	B 2189 0000	348+350
		80	B 2189 0011	B 2189 0010	B 2189 0003	B 2189 0002	348+350
		100	B 2189 0013	B 2189 0012	B 2189 0005	B 2189 0004	348+350
Nr.	Artikel	Dornmaß [mm]	Stulp 20 mm		Stulp 24 mm		siehe Seite
			DIN L	DIN R	DIN L	DIN R	
3	1895	65	B 1895 0002		B 1895 0003		385
		80 + 100	B 1895 0004		B 1895 0005		385
Nr.	Artikel	Dornmaß [mm]	Stangenlänge	für Türhöhen bis			siehe Seite
					DIN L	DIN R	
4	9036	65, 80, 100	1135 mm	2250 mm	B 9036 0001		411
					B 9036 0002		411
5	9006	massiv	1187 mm	-	B 9006 0004		410
Nr.	Artikel					siehe Seite	
6	9000	für 1895	DIN L/DIN R		B 9000 0490		397
7	9009 oder B-0028	B 9009 0001 oder B-00280-20-0-8					412
8	9019	B 9019 0001					413
9	9-38551	9-38551-xx-x-xxx					408
	6-31985	6-31985-xx-x-x					406

# Kombination PZAS 110

Panikfunktion, zweiflügelig, automatische Verriegelung des Standflügels, SECURY



### Gangflügel: Rosetten-Drückergarnitur

Bestellnummer*		
B-72000-□□-0-□		
□ Lochung	□ Drückermodell	□ Oberfläche
0 PZ	0 RONDO H1.0	1 Silber/EV1-Optik
2 CHRZ	4 BELCANTO-Panik H3.0	3 Messing PVD
	6 OFFICE H4.0	7 Weiß (RAL 9016)
	7 LEGATO H5.0	8 Edelstahl matt
	8 TREMOLO H6.0	
	9 DIRIGENT H7.0	

### Gangflügel: Kurzschild-Drückergarnitur

Bestellnummer*		
B-72010-□□-0-□		
Gangflügel: Langschild-Drückergarnitur		
Bestellnummer*		
B-72020-□□-0-□		
□ Lochung – Schildform	□ Drückermodell	□ Oberfläche
0 PZ 72 mm – rund	0 RONDO H1.0	1 Silber/EV1-Optik
1 PZ 72 mm – eckig	4 BELCANTO-Panik H3.0	3 Messing PVD
2 CHRZ 74 mm – rund	6 OFFICE H4.0	7 Weiß (RAL9016)
3 CHRZ 74 mm – eckig	7 LEGATO H5.0	8 Edelstahl matt
	8 TREMOLO H6.0	
	9 DIRIGENT H7.0	

### Standflügel: Rosetten-Drehhebel

Bestellnummer*		
B-72900-□□-0-□		
□ Schildform	□ Drückermodell	□ Oberfläche
0 rund	0 RONDO H1.0	1 Silber/EV1-Optik
	4 BELCANTO-Panik H3.0	3 Messing PVD
	6 OFFICE H4.0	7 Weiß (RAL 9016)
	7 LEGATO H5.0	8 Edelstahl matt
	8 TREMOLO H6.0	
	9 DIRIGENT H7.0	

### Standflügel: Kurzschild-Drehhebel

Bestellnummer*		
B-72910-□□-0-□		
Standflügel: Langschild-Drehhebel		
Bestellnummer*		
B-72920-□□-0-□		
□ Lochung – Schildform	□ Drückermodell	□ Oberfläche
0 ungelocht – rund	0 RONDO H1.0	1 Silber/EV1-Optik
1 ungelocht – eckig	4 BELCANTO-Panik H3.0	3 Messing PVD
	6 OFFICE H4.0	7 Weiß (RAL9016)
	7 LEGATO H5.0	8 Edelstahl matt
	8 TREMOLO H6.0	
	9 DIRIGENT H7.0	

**Zubehör:** Drückerstifte und Schrauben ab Seite 454.

**\*Bestellbeispiel**

Gangflügel: Rosetten-Drückergarnitur = B-72000-□□-0-□

Lochung = PZ = 0 [siehe Tabelle]

Drückermodell = RONDO H1.0 = 0 [siehe Tabelle]

Oberfläche = Edelstahl matt = 8 [siehe Tabelle]

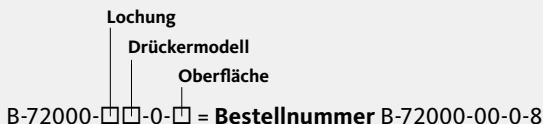

# Kombination PZAS 110

Panikfunktion, zweiflügelig, automatische Verriegelung des Standflügels, SECURITY



## Fluchttürverriegelung

## Zentrale Visualisierung und Steuerung

## Fluchttürverriegelung

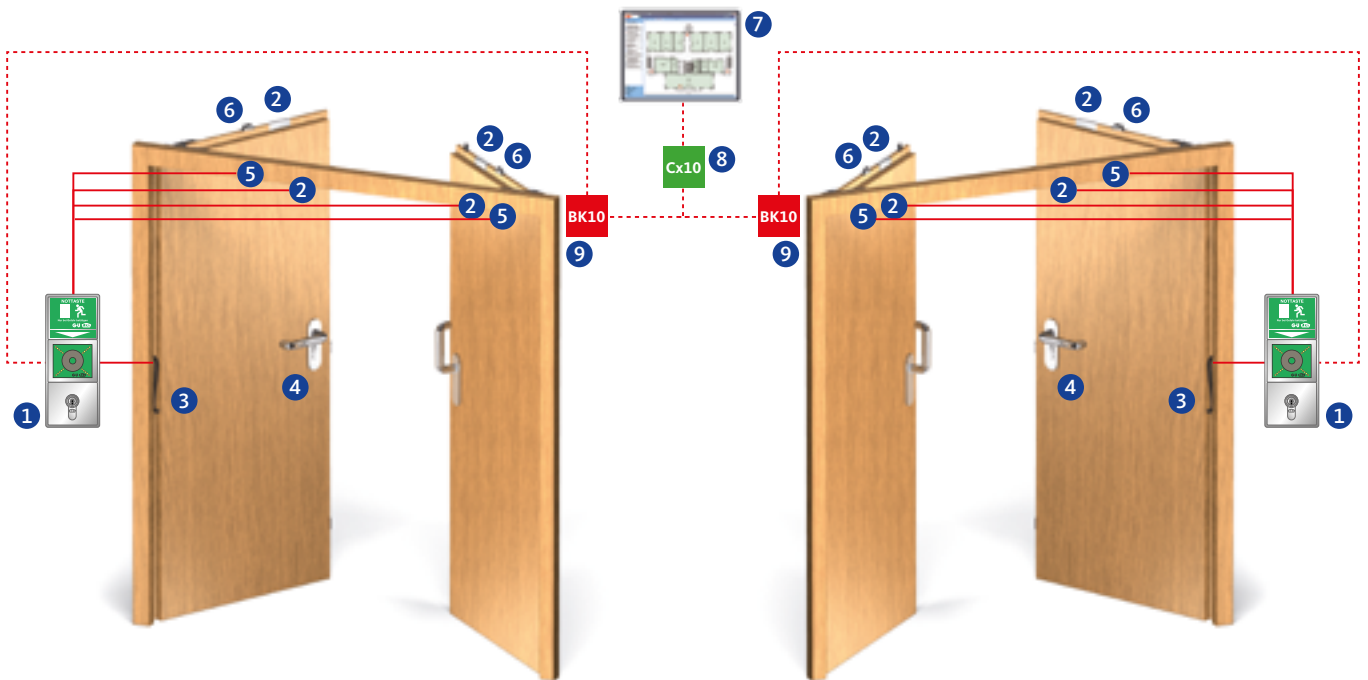

### Überwachungskontakte

Artikel	Schließbart-überwachung	Fallen-überwachung	Riegel-überwachung	Nuss-überwachung	Außendrücker elektrisch kuppelbar	mit E-Öffner kombinierbar	mit A-Öffner (Motor)
6-3xxxx-xx-x	-	-	■	-	-	-	■

### Fluchttürverriegelung

Nr.	Artikel	Beschreibung	siehe Seite
1	B 5580 09xx	Fluchttürterminal-Set, inkl. Netzteil	460
2	B 5469 0010	Türkontakt	471
3	6-xxxx-xx-x-x	Kabelübergang	424
4	B 5490 xxxx	Anschlusskabel	427
5	B 5465 xxxx	Fluchttüröffner	422
6	B 5495 0010	Fallenschloss	422

### Zentrale Visualisierung und Steuerung

Nr.	Artikel	Beschreibung	siehe Seite
7	B 5580 0521	BKS-NET-Systemsoftware Online-Visualisierungsmodul OV10 (Lizenz)	473
8	B 5580 0421	Gebäudebuskoppler CU10 (USB-Schnittstelle)	475
9	B 5580 0411	Buskoppler BK10 UP (ohne Abdeckung/Rahmen)	475

### Türschließer/Mitnehmerklappe

Detaillierte Bestellinformationen finden Sie in unserem Türschließer-Bestellkatalog.

# Kombination PZA 170

Panikfunktion, zweiflügelig, automatische Verriegelung des Standflügels



Innenseite



Außenseite

## Funktionsbeschreibung

### Gangflügel

#### Innen

Der Gangflügel ist jederzeit über den Drücker zu öffnen (Fluchttürfunktion).

Bei der 23er-Serie findet die Verriegelung mit dem Schlüssel statt.  
Bei der 21er-Serie findet die Verriegelung automatisch ohne Schlüssel statt.

#### Außen

Der Gangflügel ist nur mit dem Schlüssel zu öffnen.  
Bei der 23er-Serie findet die Verriegelung mit dem Schlüssel statt.  
Bei der 21er-Serie findet die Verriegelung automatisch ohne Schlüssel statt.

– Wechselfunktion E

### Standflügel

#### Innen

Standflügel und Gangflügel sind jederzeit über den Drehhebel zu öffnen (doppelt wirkende Fluchttürfunktion). Die Verriegelung erfolgt automatisch durch Treibriegelstangen beim Schließen des Standflügels. Die Mitnehmerklappe sorgt dafür, dass beim Öffnen über den Standflügel der Gangflügel mitgenommen wird. Somit ist garantiert, dass die Schließfolgeregelung aktiviert wird und die Türflügel in der richtigen Reihenfolge schließen können. Zusätzlich ist garantiert, dass es zu keiner Zwängung der beiden Türflügel z. B. aufgrund geringer Falzlufte kommt. Die Schließfolgeregelung erfolgt über einen im Türschließer integrierten Schließfolgeregler.

## Anwendungsmöglichkeiten

- Notausgänge nach EN 179 in nicht öffentlichen Bereichen
- Eignung für Feuer- und Rauchschutzabschlusstüren
- Durch den feststehenden Knauf/Stoßgriff ist das Begehen von der Außenseite nur in Verbindung mit Schlüsselbetätigung möglich
- Optional kombinierbar mit elektrischen Komponenten der Zutrittskontrolle und/oder der Fluchttürsicherung (siehe folgende Seiten)

## Empfehlung

- Museen
- Flughäfen
- Stadien
- Verwaltungsbereiche
- Schulen und Universitäten
- Krankenhäuser



# Kombination PZA 170

Panikfunktion, zweiflügelig, automatische Verriegelung des Standflügels



## Gangflügel:

1 = Panikschloss

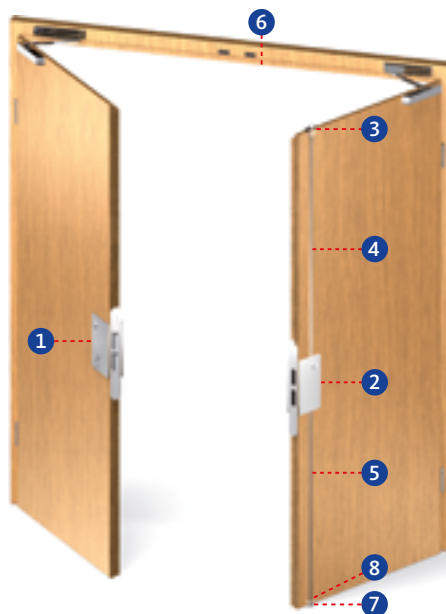

## Standflügel:

- 2 = Treibriegelschloss
- 3 = Schaltschloss
- 4 = Treibriegelstange
- 5 = Treibriegelstange massiv
- 6 = Schließblech
- 7 = Bodenmulde
- 8 = Stangenführungsplatte

Gangflügel						
Nr.	Artikel/ Panikfunktion	Dornmaß [mm]	Stulp 20 mm für Falztüren		Stulp 24 mm für Stumpftüren	weitere Ausführungen PZ/CHRZ siehe Seite
			DIN L	DIN R	DIN L/DIN R	
1	2327 / E	55	B-23270-00-L-8	B-23270-00-R-8	B-23270-25-L-8	242
		65	B-23270-02-L-8	B-23270-02-R-8	B-23270-27-L-8	242
		80	B-23270-03-L-8	B-23270-03-R-8	B-23270-28-L-8	242
	Artikel/ Panikfunktion	Dornmaß [mm]	Stulp 20 mm für Falztüren		Stulp 24 mm für Stumpftüren	weitere Ausführungen PZ/CHRZ siehe Seite
			DIN L	DIN R	DIN L/DIN R	
	2117 / E selbstverriegelnd	65	B-21170-02-L-8	B-21170-02-R-8	B-21170-42-L-8	322
		80	B-21170-03-L-8	B-21170-03-R-8	B-21170-43-L-8	322
	2117 / E mit gesicherter Fallenfeststellung	65	B-21170-07-L-8	B-21170-07-R-8	B-21170-47-L-8	322
		80	B-21170-08-L-8	B-21170-08-R-8	B-21170-48-L-8	322

Standflügel							
Nr.	Artikel	Dornmaß [mm]	Stulp 20 mm für Falztüren		Stulp 24 mm für Stumpftüren		weitere Ausführungen siehe Seite
			DIN L	DIN R	DIN L	DIN R	
2	2390 für Serie 23	65	B 2390 0278	B 2390 0277	B 2390 0202	B 2390 0201	276
		80	B 2390 0310	B 2390 0309	B 2390 0222	B 2390 0221	276
	Artikel	Dornmaß [mm]	Lappenstulp		Winkelstulp		siehe Seite
			DIN L	DIN R	DIN L	DIN R	
	2392 für E-Öffner	65	B 2392 6020	B 2392 6021	B 2392 6040	B 2392 6041	282+284
		80	B 2392 6022	B 2392 6023	B 2392 6042	B 2392 6043	282+284
2190 für Serie 21	65	B 2190 1007	B 2190 1006	B 2190 1013	B 2190 1012	352+354	
	80	B 2190 1009	B 2190 1008	B 2190 1015	B 2190 1014	352+354	
Nr.	Artikel	Dornmaß [mm]	Stulp 20 mm		Stulp 24 mm		siehe Seite
3	1895	65	B 1895 0002		B 1895 0003		385
		80 + 100	B 1895 0004		B 1895 0005		385
Nr.	Artikel						siehe Seite
4	9006	mit Gleitstopfen	Stangenlänge	1500 mm	B 9006 0013		410
5	9006	massiv	Stangenlänge	1187 mm	B 9006 0004		410
6	9000	für 1895	DIN L/DIN R		B 9000 0490		397
7	9009 / B-0028	B 9009 0001 oder B-00280-20-0-8					412
8	9019	B 9019 0001					413

# Kombination PZA 170

Panikfunktion, zweiflügelig, automatische Verriegelung des Standflügels



Innenseite



Außenseite

### Gangflügel: Rosetten-Wechselgarnitur

Bestellnummer*		Knauf	
B-72200-□□-0-□		Rundknauf K1.0	
B-72400-□□-0-□		Kugelknauf K2.0	
□ Lochung	□ Drückermodell	□ Oberfläche	
0 PZ	0 RONDO H1.0	1	Silber/EV1-Optik
2 CHRZ	4 BELCANTO-Panik H3.0	3	Messing PVD
	6 OFFICE H4.0	7	Weiß (RAL9016)
	7 LEGATO H5.0	8	Edelstahl matt
	8 TREMOLO H6.0		
	9 DIRIGENT H7.0		

### Gangflügel: Kurzschild-Wechselgarnitur

Bestellnummer*		Knauf	
B-72210-□□-0-□		Rundknauf K1.0	
B-72410-□□-0-□		Kugelknauf K2.0	

### Gangflügel: Langschild-Wechselgarnitur

Bestellnummer*		Knauf	
B-72220-□□-0-□		Rundknauf K1.0	
B-72420-□□-0-□		Kugelknauf K2.0	
□ Lochung – Schildform	□ Drückermodell	□ Oberfläche	
0 PZ 72 mm – rund	0 RONDO H1.0	1	Silber/EV1-Optik
1 PZ 72 mm – eckig	4 BELCANTO-Panik H3.0	3	Messing PVD
2 CHRZ 74 mm – rund	6 OFFICE H4.0	7	Weiß (RAL9016)
3 CHRZ 74 mm – eckig	7 LEGATO H5.0	8	Edelstahl matt
	8 TREMOLO H6.0		
	9 DIRIGENT H7.0		

### Standflügel: Rosetten-Drehhebel

Bestellnummer*			
B-72900-□□-0-□			
□ Schildform	□ Drückermodell	□ Oberfläche	
0 rund	0 RONDO H1.0	1	Silber/EV1-Optik
	4 BELCANTO-Panik H3.0	3	Messing PVD
	6 OFFICE H4.0	7	Weiß (RAL9016)
	7 LEGATO H5.0	8	Edelstahl matt
	8 TREMOLO H6.0		
	9 DIRIGENT H7.0		

### Standflügel: Kurzschild-Drehhebel

Bestellnummer*			
B-72910-□□-0-□			

### Standflügel: Langschild-Drehhebel

Bestellnummer*			
B-72920-□□-0-□			
□ Lochung – Schildform	□ Drückermodell	□ Oberfläche	
0 ungelocht – rund	0 RONDO H1.0	1	Silber/EV1-Optik
1 ungelocht – eckig	4 BELCANTO-Panik H3.0	3	Messing PVD
	6 OFFICE H4.0	7	Weiß (RAL9016)
	7 LEGATO H5.0	8	Edelstahl matt
	8 TREMOLO H6.0		
	9 DIRIGENT H7.0		

Zubehör: Drückerstifte und Schrauben ab Seite 454.

**\*Bestellbeispiel**

Gangflügel: Rosetten-Wechselgarnitur = B-72200-□□-0-□

Lochung = PZ = 0 [siehe Tabelle]

Drückermodell = RONDO H1.0 = 0 [siehe Tabelle]

Oberfläche = Edelstahl matt = 8 [siehe Tabelle]

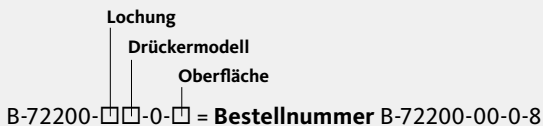

# Kombination PZA 170

Panikfunktion, zweiflügelig, automatische Verriegelung des Standflügels



## Fluchttürverriegelung

## Zentrale Visualisierung und Steuerung

## Fluchttürverriegelung

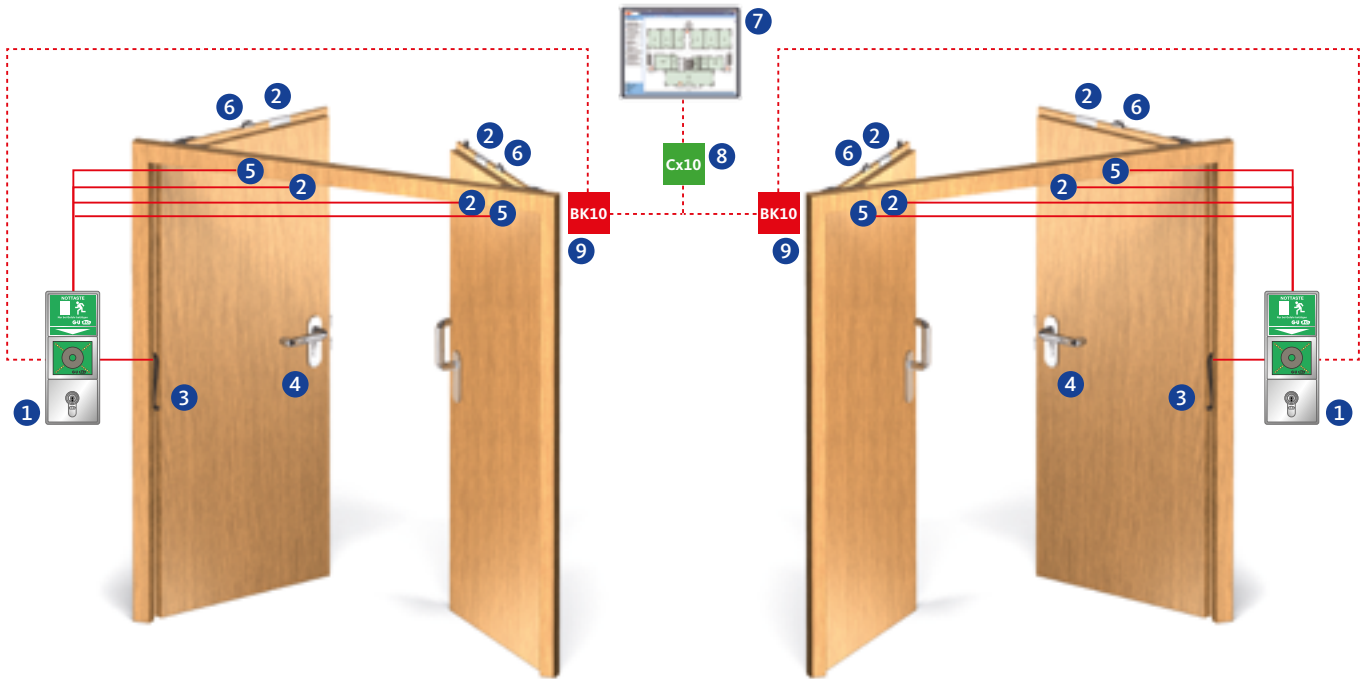

### Überwachungskontakte

Artikel	Schließbart-überwachung	Fallenüberwachung	Riegelüberwachung	Nussüberwachung	Außendrücker elektrisch kuppelbar	mit E-Öffner kombinierbar
2327	■	■	■	■	-	■
2117	■	■	-	■	-	-

### Fluchttürverriegelung

Nr.	Artikel	Beschreibung	siehe Seite
1	B 5580 09xx	Fluchttürterminal-Set, inkl. Netzteil	460
2	B 5469 0010	Türkontakt	471
3	6-xxxx-xx-x-x	Kabelübergang	424
4	B 5490 xxxx	Anschlusskabel	427
5	B 5465 xxxx	Fluchttüröffner	422
6	B 5495 0010	Fallenschloss	422

### Zentrale Visualisierung und Steuerung

Nr.	Artikel	Beschreibung	siehe Seite
7	B 5580 0521	BKS-NET-Systemsoftware Online-Visualisierungsmodul OV10 (Lizenz)	473
8	B 5580 0421	Gebäudebuskoppler CU10 (USB-Schnittstelle)	475
9	B 5580 0411	Buskoppler BK10 UP (ohne Abdeckung/Rahmen)	475

### Türschließer/Mitnehmerklappe

Detaillierte Bestellinformationen finden Sie in unserem Türschließer-Bestellkatalog.

# Kombination PZO 170

Panikfunktion, zweiflügelig, Obenverriegelung des Gangflügels



Innenseite



Außenseite

## Funktionsbeschreibung

### Gangflügel

#### Innen

Der Gangflügel ist jederzeit über den Drücker zu öffnen (Fluchttürfunktion).

Bei der 23er-Serie findet die Verriegelung mit dem Schlüssel statt.

Bei der 21er-Serie findet die Verriegelung automatisch ohne Schlüssel statt.

#### Außen

Der Gangflügel ist nur mit dem Schlüssel zu öffnen.

Bei der 23er-Serie findet die Verriegelung mit dem Schlüssel statt.

Bei der 21er-Serie findet die Verriegelung automatisch ohne Schlüssel statt.

– Wechselfunktion E

### Standflügel

#### Innen

Standflügel und Gangflügel sind jederzeit über den Drehhebel zu öffnen (doppelt wirkende Fluchttürfunktion). Die Verriegelung erfolgt automatisch durch Treibriegelstangen beim Schließen des Standflügels. Die Mitnehmerklappe sorgt dafür, dass beim Öffnen über den Standflügel der Gangflügel mitgenommen wird. Somit ist garantiert, dass die Schließfolgeregelung aktiviert wird und die Türflügel in der richtigen Reihenfolge schließen können. Zusätzlich ist garantiert, dass es zu keiner Zwängung der beiden Türflügel z. B. aufgrund geringer Falzluft kommt. Die Schließfolgeregelung erfolgt über einen im Türschließer integrierten Schließfolgeregler.

## Anwendungsmöglichkeiten

- Notausgänge nach EN 179 in nicht öffentlichen Bereichen
- Eignung für Feuer- und Rauchschutzabschlusstüren
- Durch den feststehenden Knauf/Stoßgriff ist das Begehen von der Außenseite nur in Verbindung mit Schlüsselbetätigung möglich
- Geeignet für Eingänge mit sehr hohen Türen (Verzug bei Türen) in Abstimmung mit dem Türenhersteller (Zulassungen beachten)
- Durch die zusätzliche Obenverriegelung höherer Einbruchschutz und Dichtungsanpressdruck
- Optional kombinierbar mit elektrischen Komponenten der Zutrittskontrolle und/oder der Fluchttürsicherung (siehe folgende Seiten)

## Empfehlung

- Museen
- Stadien
- Flughäfen
- Eingangstüren für Lager- und Geschäftshäuser
- Verwaltungsbereiche

# Kombination PZO 170

Panikfunktion, zweiflügelig, Obenverriegelung des Gangflügels



## Gangflügel:

- 1 = Panikschloss mit Obenverriegelung
- 2 = Schnappriegelschloss
- 3 = Treibriegelstange
- 8 = Schließblech

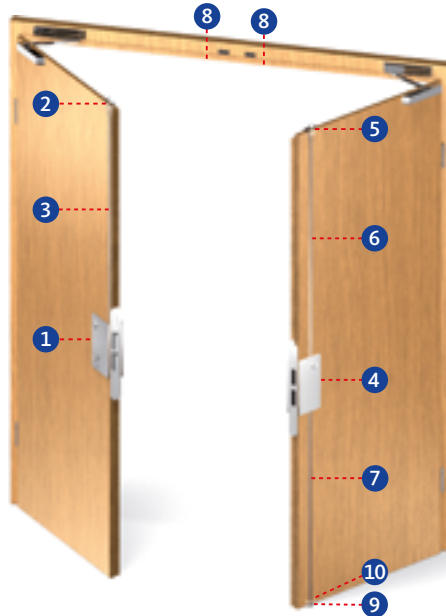

## Standflügel:

- 4 = Treibriegelschloss
- 5 = Schaltschloss
- 6 = Treibriegelstange
- 7 = Treibriegelstange massiv
- 8 = Schließblech
- 9 = Bodenmulde
- 10 = Stangenführungsplatte

### Gangflügel

Nr.	Artikel/ Panikfunktion	Dornmaß [mm]	Stulp 20 mm für Falztüren		Stulp 24 mm für Stumpftüren	weitere Ausführungen PZ/CHRZ siehe Seite
			DIN L	DIN R	DIN L/DIN R	
1	2337 / E	55	B-23370-00-L-8	B-23370-00-R-8	B-23370-35-L-8	260
		65	B-23370-02-L-8	B-23370-02-R-8	B-23370-37-L-8	260
		80	B-23370-03-L-8	B-23370-03-R-8	B-23370-38-L-8	260
	2107 / E selbstverriegelnd	65	B-21070-02-L-8	B-21070-02-R-8	B-21070-42-L-8	308
		80	B-21070-03-L-8	B-21070-03-R-8	B-21070-43-L-8	308
2	1795	65, 80, 100	B 1795 0007		B 1795 0005	384
3	9006	55 – 100	Stangenlänge	1385 mm	B 9006 0022	410
				1500 mm	B 9006 0013	410

### Standflügel

Nr.	Artikel	Dornmaß [mm]	Stulp 20 mm für Falztüren		Stulp 24 mm für Stumpftüren		weitere Ausführungen siehe Seite	
			DIN L	DIN R	DIN L	DIN R		
4	2390 für Serie 23	65	B 2390 0278	B 2390 0277	B 2390 0202	B 2390 0201	276	
		80	B 2390 0310	B 2390 0309	B 2390 0222	B 2390 0221	276	
	2190 für Serie 21	Artikel	Dornmaß [mm]	Winkelstulp 20 x 12 mm		Lappenstulp		siehe Seite
		65	B 2190 1013	B 2190 1012	B 2190 1007	B 2190 1006	352+354	
		80	B 2190 1015	B 2190 1014	B 2190 1009	B 2190 1008	352+354	
5	1895	65	B 1895 0002		B 1895 0003		385	
		80 + 100	B 1895 0004		B 1895 0005		385	
6	9006	mit Gleitstopfen	Stangenlänge	1500 mm	B 9006 0013		410	
				1187 mm	B 9006 0004		410	
8	9000	für 1895	DIN L/DIN R		B 9000 0490		397	
		für 1795	DIN L/DIN R		B 9000 0567		397	
9	9009 / B-0028	B 9009 0001 oder B-00280-20-0-8				412		
10	9019	B 9019 0001				413		

# Kombination PZO 170

Panikfunktion, zweiflügelig, Obenverriegelung des Gangflügels



Innenseite



Außenseite

### Gangflügel: Rosetten-Wechselgarnitur

Bestellnummer*		Knauf	
B-72200-□□-0-□		Rundknauf K1.0	
B-72400-□□-0-□		Kugelknauf K2.0	
□ Lochung	□ Drückermodell	□ Oberfläche	
0 PZ	0 RONDO H1.0	1	Silber/EV1-Optik
2 CHRZ	4 BELCANTO-Panik H3.0	3	Messing PVD
	6 OFFICE H4.0	7	Weiß (RAL9016)
	7 LEGATO H5.0	8	Edelstahl matt
	8 TREMOLO H6.0		
	9 DIRIGENT H7.0		

### Gangflügel: Kurzschild-Wechselgarnitur

Bestellnummer*		Knauf	
B-72210-□□-0-□		Rundknauf K1.0	
B-72410-□□-0-□		Kugelknauf K2.0	

### Gangflügel: Langschild-Wechselgarnitur

Bestellnummer*		Knauf	
B-72220-□□-0-□		Rundknauf K1.0	
B-72420-□□-0-□		Kugelknauf K2.0	
□ Lochung – Schildform	□ Drückermodell	□ Oberfläche	
0 PZ 72 mm – rund	0 RONDO H1.0	1	Silber/EV1-Optik
1 PZ 72 mm – eckig	4 BELCANTO-Panik H3.0	3	Messing PVD
2 CHRZ 74 mm – rund	6 OFFICE H4.0	7	Weiß (RAL9016)
3 CHRZ 74 mm – eckig	7 LEGATO H5.0	8	Edelstahl matt
	8 TREMOLO H6.0		
	9 DIRIGENT H7.0		

### Standflügel: Rosetten-Drehhebel

Bestellnummer*		Knauf	
B-72900-□□-0-□		Rundknauf K1.0	
□ Schildform	□ Drückermodell	□ Oberfläche	
0 rund	0 RONDO H1.0	1	Silber/EV1-Optik
	4 BELCANTO-Panik H3.0	3	Messing PVD
	6 OFFICE H4.0	7	Weiß (RAL9016)
	7 LEGATO H5.0	8	Edelstahl matt
	8 TREMOLO H6.0		
	9 DIRIGENT H7.0		

### Standflügel: Kurzschild-Drehhebel

Bestellnummer*		Knauf	
B-72910-□□-0-□		Rundknauf K1.0	

### Standflügel: Langschild-Drehhebel

Bestellnummer*		Knauf	
B-72920-□□-0-□		Rundknauf K1.0	
□ Lochung – Schildform	□ Drückermodell	□ Oberfläche	
0 ungelocht – rund	0 RONDO H1.0	1	Silber/EV1-Optik
1 ungelocht – eckig	4 BELCANTO-Panik H3.0	3	Messing PVD
	6 OFFICE H4.0	7	Weiß (RAL9016)
	7 LEGATO H5.0	8	Edelstahl matt
	8 TREMOLO H6.0		
	9 DIRIGENT H7.0		

Zubehör: Drückerstifte und Schrauben ab Seite 454.

**\*Bestellbeispiel**

Gangflügel: Rosetten-Wechselgarnitur = B-72200-□□-0-□

Lochung = PZ = 0 [siehe Tabelle]

Drückermodell = RONDO H1.0 = 0 [siehe Tabelle]

Oberfläche = Edelstahl matt = 8 [siehe Tabelle]



# Kombination PZO 170

Panikfunktion, zweiflügelig, Obenverriegelung des Gangflügels



## Fluchttürverriegelung

## Zentrale Visualisierung und Steuerung

## Fluchttürverriegelung

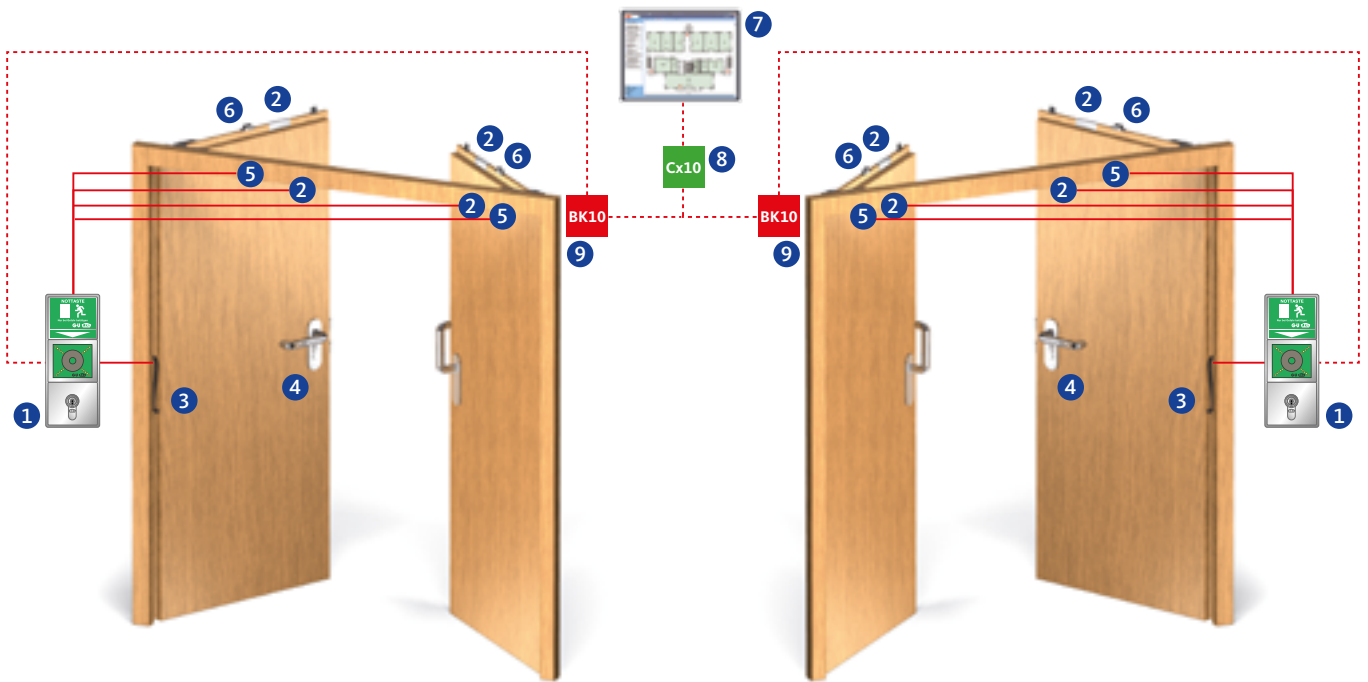

### Überwachungskontakte

Artikel	Schließbartüberwachung	Fallenüberwachung	Riegelüberwachung	Nussüberwachung	Außendrücker elektrisch kuppelbar	mit E-Öffner kombinierbar
2337	■	■	■	■	-	■
2107	■	■	-	■	-	-

### Fluchttürverriegelung

Nr.	Artikel	Beschreibung	siehe Seite
1	B 5580 09xx	Fluchttürterminal-Set, inkl. Netzteil	460
2	B 5469 0010	Türkontakt	471
3	6-xxxx-xx-x-x	Kabelübergang	424
4	B 5490 xxxx	Anschlusskabel	427
5	B 5465 xxxx	Fluchttüröffner	422
6	B 5495 0010	Fallenschloss	422

### Zentrale Visualisierung und Steuerung

Nr.	Artikel	Beschreibung	siehe Seite
7	B 5580 0521	BKS-NET-Systemsoftware Online-Visualisierungsmodul OV10 (Lizenz)	473
8	B 5580 0421	Gebäudebuskoppler CU10 (USB-Schnittstelle)	475
9	B 5580 0411	Buskoppler BK10 UP (ohne Abdeckung/Rahmen)	475

### Türschließer/Mitnehmerklappe

Detaillierte Bestellinformationen finden Sie in unserem Türschließer-Bestellkatalog.

## Kombination PZA 210

Panikfunktion, zweiflügelig, automatische Verriegelung des Standflügels



Innenseite



Außenseite

### Funktionsbeschreibung

#### Gangflügel

##### Innen

Der Gangflügel ist jederzeit über den Drücker zu öffnen (Fluchttürfunktion). Verriegelung mit dem Schlüssel.

##### Außen

Der Gangflügel ist nur mit dem Schlüssel zu öffnen. Verriegelung mit dem Schlüssel.

– Panik-Riegelfunktion P

#### Standflügel

##### Innen

Standflügel und Gangflügel sind jederzeit über den Drehhebel zu öffnen (doppelt wirkende Fluchttürfunktion). Die Verriegelung erfolgt automatisch durch Treibriegelstangen beim Schließen des Standflügels. Die Mitnehmerklappe sorgt dafür, dass beim Öffnen über den Standflügel der Gangflügel mitgenommen wird. Somit ist garantiert, dass die Schließfolgeregelung aktiviert wird und die Türflügel in der richtigen Reihenfolge schließen können. Zusätzlich ist garantiert, dass es zu keiner Zwängung der beiden Türflügel z. B. aufgrund kleiner Falzluft kommt. Die Schließfolgeregelung erfolgt über einen im Türschließer integrierten Schließfolgeregler.

### Anwendungsmöglichkeiten

- Notausgänge nach EN 179 in nicht öffentlichen Bereichen
- Durch den feststehenden Knauf/Stoßgriff ist das Begehen von der Außenseite nur in Verbindung mit Schlüsselbetätigung möglich
- Optional kombinierbar mit elektrischen Komponenten der Zutrittskontrolle und/oder der Fluchttürsicherung (siehe folgende Seiten)

### Empfehlung

- Museen
- Stadien
- Flughäfen
- Eingangstüren für Lager- und Geschäftshäuser
- Verwaltungsbereiche



# Kombination PZA 210

Panikfunktion, zweiflügelig, automatische Verriegelung des Standflügels



## Gangflügel:

1 = Panikschloss

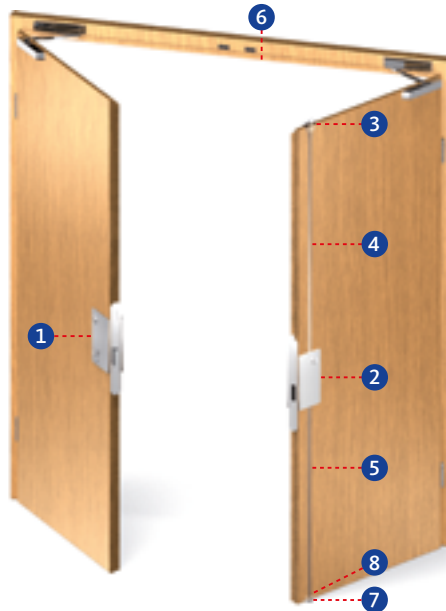

## Standflügel:

- 2 = Treibriegelverschluss
- 3 = Schaltschloss
- 4 = Treibriegelstange
- 5 = Treibriegelstange massiv
- 6 = Schließblech
- 7 = Bodenmulde
- 8 = Stangenführungsplatte

Gangflügel						
Nr.	Artikel/ Panikfunktion	Dornmaß [mm]	Stulp 20 mm für Falztüren		Stulp 24 mm für Stumpftüren	weitere Ausführungen PZ/CHRZ siehe Seite
			DIN L	DIN R	DIN L/DIN R	
1	2349 / P	65	B-23490-02-L-8	B-23490-02-R-8	B-23490-22-0-8	272
		80	B-23490-03-L-8	B-23490-03-R-8	B-23490-23-0-8	272

Standflügel							
Nr.	Artikel	Dornmaß [mm]	Stulp 20 mm für Falztüren		Stulp 24 mm für Stumpftüren		weitere Ausführungen siehe Seite
			DIN L	DIN R	DIN L	DIN R	
2	2391	65	B 2391 0258	B 2391 0257	B 2391 0214	B 2391 0213	280
		80	B 2391 0260	B 2391 0259	B 2391 0218	B 2391 0217	280
Nr.	Artikel	Dornmaß [mm]	Stulp 20 mm		Stulp 24 mm		siehe Seite
3	1895	65	B 1895 0002		B 1895 0003		385
		80 + 100	B 1895 0004		B 1895 0005		385
Nr.	Artikel					siehe Seite	
4	9006	mit Gleitstopfen	Stangenlänge	1500 mm	B 9006 0013		410
5	9006	massiv	Stangenlänge	1187 mm	B 9006 0004		410
6	9000	für 1895	DIN L/DIN R		B 9000 0490		397
7	9009 / B-0028	B 9009 0001 oder B-00280-20-0-8					412
8	9019	B 9019 0001					413

# Kombination PZA 210

Panikfunktion, zweiflügelig, automatische Verriegelung des Standflügels



Innenseite



Außenseite

### Gangflügel: Rosetten-Wechselgarnitur

Bestellnummer*		Knauf	
B-72200-□□-0-□		Rundknauf K1.0	
B-72400-□□-0-□		Kugelknauf K2.0	
□ Lochung	□ Drückermodell	□ Oberfläche	
0 PZ	0 RONDO H1.0	1	Silber/EV1-Optik
2 CHRZ	4 BELCANTO-Panik H3.0	3	Messing PVD
	6 OFFICE H4.0	7	Weiß (RAL9016)
	7 LEGATO H5.0	8	Edelstahl matt
	8 TREMOLO H6.0		
	9 DIRIGENT H7.0		

### Gangflügel: Kurzschild-Wechselgarnitur

Bestellnummer*		Knauf	
B-72210-□□-0-□		Rundknauf K1.0	
B-72410-□□-0-□		Kugelknauf K2.0	

### Gangflügel: Langschild-Wechselgarnitur

Bestellnummer*		Knauf	
B-72220-□□-0-□		Rundknauf K1.0	
B-72420-□□-0-□		Kugelknauf K2.0	
□ Lochung – Schildform	□ Drückermodell	□ Oberfläche	
0 PZ 72 mm – rund	0 RONDO H1.0	1	Silber/EV1-Optik
1 PZ 72 mm – eckig	4 BELCANTO-Panik H3.0	3	Messing PVD
2 CHRZ 74 mm – rund	6 OFFICE H4.0	7	Weiß (RAL9016)
3 CHRZ 74 mm – eckig	7 LEGATO H5.0	8	Edelstahl matt
	8 TREMOLO H6.0		
	9 DIRIGENT H7.0		

### Standflügel: Rosetten-Drehhebel

Bestellnummer*		Knauf	
B-72900-□□-0-□		Rundknauf K1.0	
□ Schildform	□ Drückermodell	□ Oberfläche	
0 rund	0 RONDO H1.0	1	Silber/EV1-Optik
	4 BELCANTO-Panik H3.0	3	Messing PVD
	6 OFFICE H4.0	7	Weiß (RAL9016)
	7 LEGATO H5.0	8	Edelstahl matt
	8 TREMOLO H6.0		
	9 DIRIGENT H7.0		

### Standflügel: Kurzschild-Drehhebel

Bestellnummer*		Knauf	
B-72910-□□-0-□		Rundknauf K1.0	

### Standflügel: Langschild-Drehhebel

Bestellnummer*		Knauf	
B-72920-□□-0-□		Rundknauf K1.0	
□ Lochung – Schildform	□ Drückermodell	□ Oberfläche	
0 ungelocht – rund	0 RONDO H1.0	1	Silber/EV1-Optik
1 ungelocht – eckig	4 BELCANTO-Panik H3.0	3	Messing PVD
	6 OFFICE H4.0	7	Weiß (RAL9016)
	7 LEGATO H5.0	8	Edelstahl matt
	8 TREMOLO H6.0		
	9 DIRIGENT H7.0		

Zubehör: Drückerstifte und Schrauben ab Seite 454.

**\*Bestellbeispiel**

Gangflügel: Rosetten-Wechselgarnitur = B-72200-□□-0-□

Lochung = PZ = 0 [siehe Tabelle]

Drückermodell = RONDO H1.0 = 0 [siehe Tabelle]

Oberfläche = Edelstahl matt = 8 [siehe Tabelle]



# Kombination PZA 210

Panikfunktion, zweiflügelig, automatische Verriegelung des Standflügels



## Fluchttürverriegelung

## Zentrale Visualisierung und Steuerung

## Fluchttürverriegelung

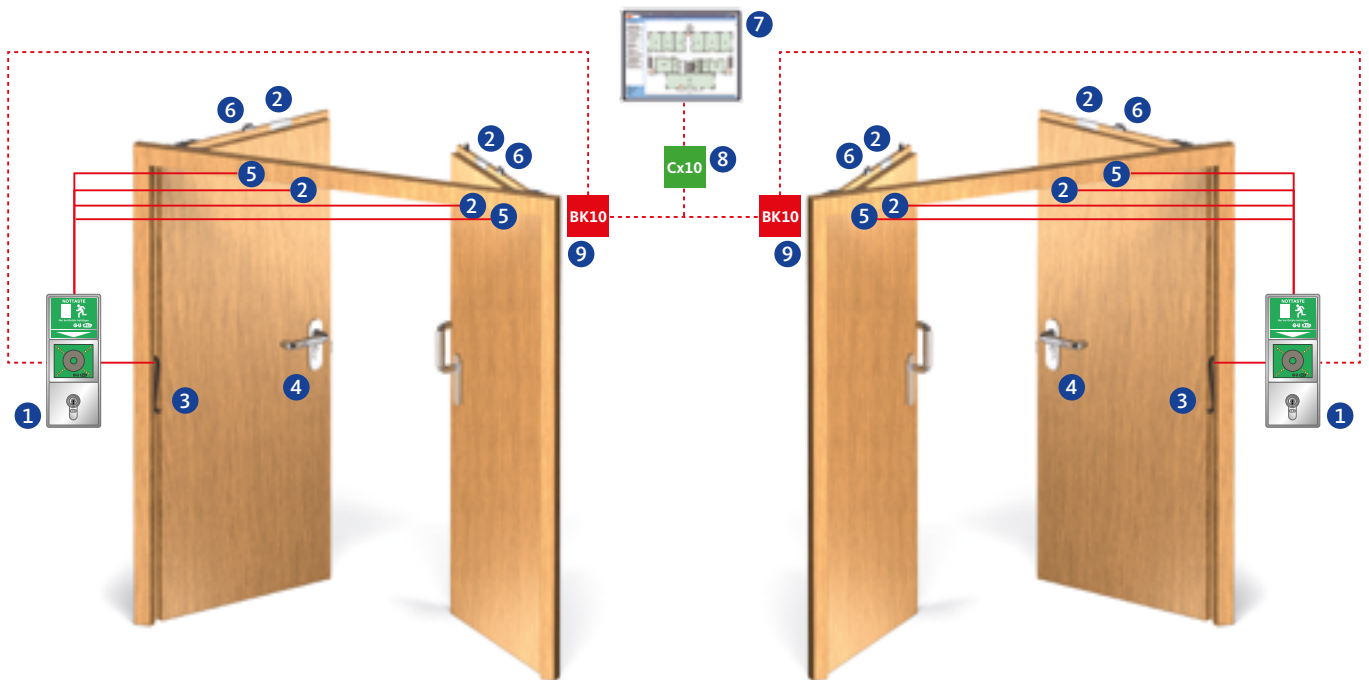

### Überwachungskontakte

Artikel	Schließbartüberwachung	Fallenüberwachung	Riegelüberwachung	Nussüberwachung	Außendrücker elektrisch kuppelbar	mit E-Öffner kombinierbar
2349	■	-	■	■	-	-

### Fluchttürverriegelung

Nr.	Artikel	Beschreibung	siehe Seite
1	B 5580 09xx	Fluchttürterminal-Set, inkl. Netzteil	460
2	B 5469 0010	Türkontakt	471
3	6-xxxx-xx-x-x	Kabelübergang	424
4	B 5490 xxxx	Anschlusskabel	427
5	B 5465 xxxx	Fluchttüröffner	422
6	B 5495 0010	Fallenschloss	422

### Zentrale Visualisierung und Steuerung

Nr.	Artikel	Beschreibung	siehe Seite
7	B 5580 0521	BKS-NET-Systemsoftware Online-Visualisierungsmodul OV10 (Lizenz)	473
8	B 5580 0421	Gebäudebuskoppler CU10 (USB-Schnittstelle)	475
9	B 5580 0411	Buskoppler BK10 UP (ohne Abdeckung/Rahmen)	475

### Türschließer/Mitnehmerklappe

Detaillierte Bestellinformationen finden Sie in unserem Türschließer-Bestellkatalog.

# Kombination PZAS 170

Panikfunktion, zweiflügelig, automatische Verriegelung des Standflügels, SECURY



Innenseite



Außenseite

## Funktionsbeschreibung

### Gangflügel

#### Innen

Der Gangflügel ist jederzeit über den Drücker zu öffnen (Fluchttürfunktion).

Bei dem SECURY-Schloss findet die Verriegelung automatisch ohne Schlüssel statt.

#### Außen

Der Gangflügel ist nur mit dem Schlüssel zu öffnen.

Bei dem SECURY-Schloss findet die Verriegelung automatisch ohne Schlüssel statt.

– Wechselfunktion E

### Standflügel

#### Innen

Standflügel und Gangflügel sind jederzeit über den Drehhebel zu öffnen (doppelt wirkende Fluchttürfunktion). Die Verriegelung erfolgt automatisch durch Treibriegelstangen beim Schließen des Standflügels. Die Mitnehmerklappe sorgt dafür, dass beim Öffnen über den Standflügel der Gangflügel mitgenommen wird. Somit ist garantiert, dass die Schließfolgeregelung aktiviert wird und die Türflügel in der richtigen Reihenfolge schließen können. Zusätzlich ist garantiert, dass es zu keiner Zwängung der beiden Türflügel z. B. aufgrund geringer Falzlufte kommt. Die Schließfolgeregelung erfolgt über einen im Türschließer integrierten Schließfolgeregler.

## Anwendungsmöglichkeiten

- Notausgänge nach EN 179 in nicht öffentlichen Bereichen
- Eignung für Feuer- und Rauchschutzabschlusstüren
- Durch den feststehenden Knauf/Stoßgriff ist das Begehen von der Außenseite nur in Verbindung mit Schlüsselbetätigung möglich
- Geeignet für Eingänge mit sehr hohen Türen (Verzug bei Türen) in Abstimmung mit dem Türenhersteller (Zulassungen beachten)
- Automatische Mehrfachverriegelung
- Durch die zusätzliche Verriegelung höherer Einbruchschutz und Dichtungsanpressdruck
- Optional kombinierbar mit elektrischen Komponenten der Zutrittskontrolle und/oder der Fluchttürsicherung (siehe folgende Seiten)

## Empfehlung

- Museen
- Flughäfen
- Stadien
- Verwaltungsbereiche
- Schulen und Universitäten
- Krankenhäuser

## Gangflügel:

1 = SECURY-Panikschloss

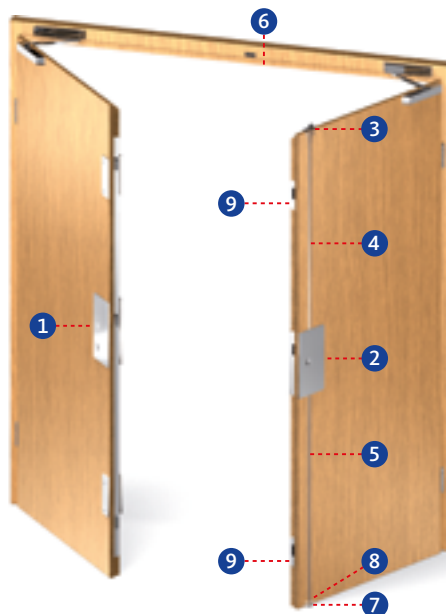

## Standflügel:

- 2 = Treibriegelschloss
- 3 = Schaltschloss
- 4 = Rohr mit Verriegelungsfeder
- 5 = Treibriegelstange massiv
- 6 = Schließblech
- 7 = Bodenmulde
- 8 = Stangenführungsplatte
- 9 = Schließblech/Schließplatte

Gangflügel							
Nr.	Artikel/ Panikfunktion	Dornmaß [mm]	Stulp 20 mm für Falztüren		Stulp 24 mm für Stumpftüren		weitere Ausführungen PZ/CHRZ siehe Seite
			DIN L	DIN R	DIN L	DIN R	
1	SECURY 2119 / E	55	6-38724-09-L-8	6-38724-09-R-8	6-38724-12-L-8	6-38724-12-R-8	370
		65	6-38724-02-L-8	6-38724-02-R-8	6-38724-13-L-8	6-38724-13-R-8	370
		80	6-38724-10-L-8	6-38724-10-R-8	6-38724-14-L-8	6-38724-14-R-8	370

Standflügel							
Nr.	Artikel	Dornmaß [mm]	Winkelstulp 20 x 12 mm		Lappenstulp		weitere Ausführungen siehe Seite
			DIN L	DIN R	DIN L	DIN R	
2	2189	65	B 2189 0009	B 2189 0008	B 2189 0001	B 2189 0000	348+350
		80	B 2189 0011	B 2189 0010	B 2189 0003	B 2189 0002	348+350
		100	B 2189 0013	B 2189 0012	B 2189 0005	B 2189 0004	348+350
Nr.	Artikel	Dornmaß [mm]	Stulp 20 mm		Stulp 24 mm		siehe Seite
			DIN L	DIN R	DIN L	DIN R	
3	1895	65	B 1895 0002		B 1895 0003		385
		80 + 100	B 1895 0004		B 1895 0005		385
Nr.	Artikel	Dornmaß [mm]	Stangenlänge	für Türhöhen bis	DIN L	DIN R	siehe Seite
4	9036	65, 80, 100	1135 mm	2250 mm	B 9036 0001		411
					B 9036 0002		411
5	9006	massiv	1187 mm	-	B 9006 0004		410
Nr.	Artikel	Dornmaß [mm]	DIN L/DIN R		DIN L		siehe Seite
6	9000	für 1895	DIN L/DIN R		B 9000 0490		397
7	9009 / B-0028	B 9009 0001 oder B-00280-20-0-8					412
8	9019	B 9019 0001					413
9	9-38551	9-38551-xx-x-x					408
	6-31985	6-31985-xx-x-x					406

# Kombination PZAS 170

Panikfunktion, zweiflügelig, automatische Verriegelung des Standflügels, SECURY



### Gangflügel: Rosetten-Wechselgarnitur

Bestellnummer*		Knauf	
B-72200-□□-0-□		Rundknauf K1.0	
B-72400-□□-0-□		Kugelknauf K2.0	
□ Lochung	□ Drückermodell	□ Oberfläche	
0 PZ	0 RONDO H1.0	1	Silber/EV1-Optik
2 CHRZ	4 BELCANTO-Panik H3.0	3	Messing PVD
	6 OFFICE H4.0	7	Weiß (RAL9016)
	7 LEGATO H5.0	8	Edelstahl matt
	8 TREMOLO H6.0		
	9 DIRIGENT H7.0		

### Gangflügel: Kurzschild-Wechselgarnitur

Bestellnummer*		Knauf	
B-72210-□□-0-□		Rundknauf K1.0	
B-72410-□□-0-□		Kugelknauf K2.0	

### Gangflügel: Langschild-Wechselgarnitur

Bestellnummer*		Knauf	
B-72220-□□-0-□		Rundknauf K1.0	
B-72420-□□-0-□		Kugelknauf K2.0	
□ Lochung – Schildform	□ Drückermodell	□ Oberfläche	
0 PZ 72 mm – rund	0 RONDO H1.0	1	Silber/EV1-Optik
1 PZ 72 mm – eckig	4 BELCANTO-Panik H3.0	3	Messing PVD
2 CHRZ 74 mm – rund	6 OFFICE H4.0	7	Weiß (RAL9016)
3 CHRZ 74 mm – eckig	7 LEGATO H5.0	8	Edelstahl matt
	8 TREMOLO H6.0		
	9 DIRIGENT H7.0		

### Standflügel: Rosetten-Drehhebel

Bestellnummer*			
B-72900-□□-0-□			
□ Schildform	□ Drückermodell	□ Oberfläche	
0 rund	0 RONDO H1.0	1	Silber/EV1-Optik
	4 BELCANTO-Panik H3.0	3	Messing PVD
	6 OFFICE H4.0	7	Weiß (RAL9016)
	7 LEGATO H5.0	8	Edelstahl matt
	8 TREMOLO H6.0		
	9 DIRIGENT H7.0		

### Standflügel: Kurzschild-Drehhebel

Bestellnummer*			
B-72910-□□-0-□			

### Standflügel: Langschild-Drehhebel

Bestellnummer*			
B-72920-□□-0-□			
□ Lochung – Schildform	□ Drückermodell	□ Oberfläche	
0 ungelocht – rund	0 RONDO H1.0	1	Silber/EV1-Optik
1 ungelocht – eckig	4 BELCANTO-Panik H3.0	3	Messing PVD
	6 OFFICE H4.0	7	Weiß (RAL9016)
	7 LEGATO H5.0	8	Edelstahl matt
	8 TREMOLO H6.0		
	9 DIRIGENT H7.0		

**Zubehör:** Drückerstifte und Schrauben ab Seite 454.

**\*Bestellbeispiel**

**Gangflügel: Rosetten-Wechselgarnitur** = B-72200-□□-0-□

**Lochung** = PZ = 0 [siehe Tabelle]

**Drückermodell** = RONDO H1.0 = 0 [siehe Tabelle]

**Oberfläche** = Edelstahl matt = 8 [siehe Tabelle]

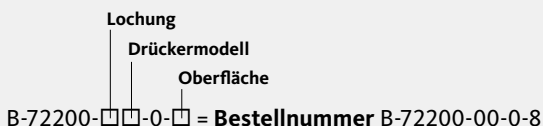

# Kombination PZAS 170

Panikfunktion, zweiflügelig, automatische Verriegelung des Standflügels, SECURITY



## Fluchttürverriegelung

## Zentrale Visualisierung und Steuerung

## Fluchttürverriegelung

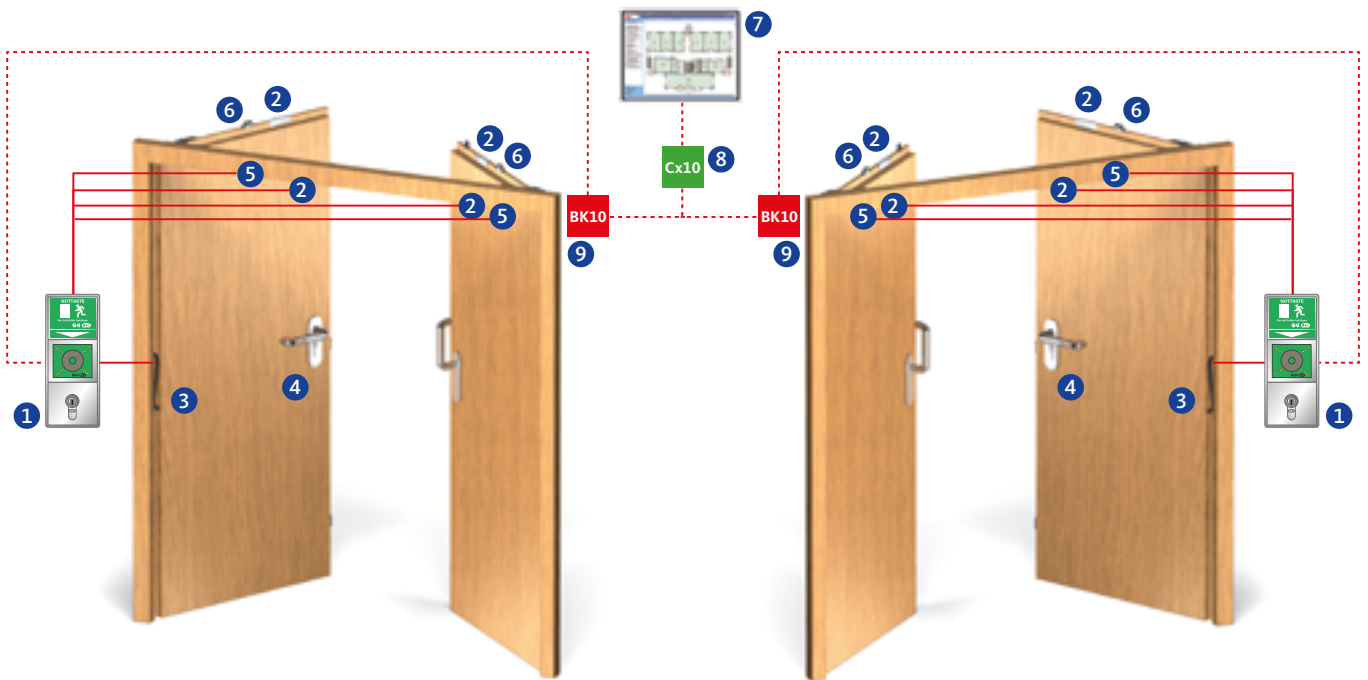

### Überwachungskontakte

Artikel	Schließbart-überwachung	Fallen-überwachung	Riegel-überwachung	Nuss-überwachung	Außendrücker elektrisch kuppelbar	mit E-Öffner kombinierbar	mit A-Öffner (Motor)
6-38724-xx-x	-	-	■	-	-	-	■

### Fluchttürverriegelung

Nr.	Artikel	Beschreibung	siehe Seite
1	B 5580 09xx	Fluchttürterminal-Set, inkl. Netzteil	460
2	B 5469 0010	Türkontakt	471
3	6-xxxx-xx-x-x	Kabelübergang	424
4	B 5490 xxxx	Anschlusskabel	427
5	B 5465 xxxx	Fluchttüröffner	422
6	B 5495 0010	Fallenschloss	422

### Zentrale Visualisierung und Steuerung

Nr.	Artikel	Beschreibung	siehe Seite
7	B 5580 0521	BKS-NET-Systemsoftware Online-Visualisierungsmodul OV10 (Lizenz)	473
8	B 5580 0421	Gebäudebuskoppler CU10 (USB-Schnittstelle)	475
9	B 5580 0411	Buskoppler BK10 UP (ohne Abdeckung/Rahmen)	475

### Türschließer/Mitnehmerklappe

Detaillierte Bestellinformationen finden Sie in unserem Türschließer-Bestellkatalog.

# Kombination PZA 115

Panikfunktion, zweiflügelig, automatische Verriegelung des Standflügels



Innenseite



Außenseite

## Funktionsbeschreibung

### Gangflügel

#### Innen

Der Gangflügel ist jederzeit über den Stangengriff zu öffnen (Fluchttürfunktion).

Bei der 23er-Serie findet die Verriegelung mit dem Schlüssel statt.  
Bei der 21er-Serie findet die Verriegelung automatisch ohne Schlüssel statt.

#### Außen

Der Gangflügel ist mit Schlüssel und Drücker zu öffnen.

Bei der 23er-Serie findet die Verriegelung mit dem Schlüssel statt.  
Bei der 21er-Serie findet die Verriegelung automatisch ohne Schlüssel statt.

- Umschaltfunktion B
- Schließzwangfunktion C
- Durchgangsfunktion D (nur bei der 23er-Serie)

### Standflügel

#### Innen

Standflügel und Gangflügel sind jederzeit über den Stangengriff zu öffnen (doppelt wirkende Fluchttürfunktion). Die Verriegelung erfolgt automatisch durch Treibriegelstangen beim Schließen des Standflügels. Die Mitnehmerklappe sorgt dafür, dass beim Öffnen über den Standflügel der Gangflügel mitgenommen wird. Somit ist garantiert, dass die Schließfolgeregelung aktiviert wird und die Türflügel in der richtigen Reihenfolge schließen können. Zusätzlich ist garantiert, dass es zu keiner Zwängung der beiden Türflügel z. B. aufgrund geringer Falzlufte kommt. Die Schließfolgeregelung erfolgt über einen im Türschließer integrierten Schließfolgeregler.

## Anwendungsmöglichkeiten

- Fluchttüren nach EN 1125 in öffentlichen Bereichen
- Eignung für Feuer- und Rauchschutzabschlusstüren
- Durch den Drücker auf der Außenseite ist die Nutzung als Verbindungstür von beiden Seiten in Abhängigkeit der jeweiligen Panikfunktion möglich
- Optional kombinierbar mit elektrischen Komponenten der Zutrittskontrolle und/oder der Fluchttürsicherung (siehe folgende Seiten)

## Empfehlung

- Eingangstüren in Verwaltungs- und Bürogebäuden
- Altenheime
- Nebeneingangstüren
- Einkaufszentren
- Flughäfen
- Stadien
- Verwaltungsbereiche



# Kombination PZA 115

Panikfunktion, zweiflügelig, automatische Verriegelung des Standflügels



## Gangflügel:

1 = Panikschloss

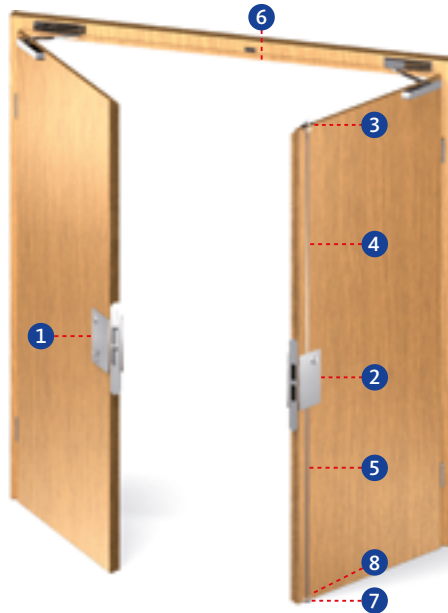

## Standflügel:

- 2 = Treibriegelverschluss
- 3 = Schaltschloss
- 4 = Treibriegelstange
- 5 = Treibriegelstange massiv
- 6 = Schließblech
- 7 = Bodenmulde
- 8 = Stangenführungsplatte

### Gangflügel

Nr.	Artikel/ Panikfunktion	Dornmaß [mm]	Stulp 20 mm für Falztüren		Stulp 24 mm für Stumpftüren	weitere Ausführungen PZ/CHRZ siehe Seite
			DIN L	DIN R	DIN L/DIN R	
1	2321 / B	65	B-23210-04-L-8	B-23210-04-R-8	B-23210-44-L-8	230
		80	B-23210-06-L-8	B-23210-06-R-8	B-23210-46-L-8	230
	2323 / C	65	B-23230-04-L-8	B-23230-04-R-8	B-23230-44-L-8	234
		80	B-23230-06-L-8	B-23230-06-R-8	B-23230-46-L-8	234
	2325 / D	65	B-23250-04-L-8	B-23250-04-R-8	B-23250-44-L-8	238
		80	B-23250-06-L-8	B-23250-06-R-8	B-23250-46-L-8	238
	2111 / B selbstverriegelnd	65	B-21110-02-L-8	B-21110-02-R-8	B-21110-22-L-8	312
		80	B-21110-03-L-8	B-21110-03-R-8	B-21110-23-L-8	312
	2113 / C selbstverriegelnd	65	B-21130-02-L-8	B-21130-02-R-8	B-21130-22-L-8	316
		80	B-21130-03-L-8	B-21130-03-R-8	B-21130-23-L-8	316

### Standflügel

Nr.	Artikel	Dornmaß [mm]	Stulp 20 mm für Falztüren		Stulp 24 mm für Stumpftüren		weitere Ausführungen siehe Seite
			DIN L	DIN R	DIN L	DIN R	
2	2390 für Serie 23	65	B 2390 0278	B 2390 0277	B 2390 0202	B 2390 0201	276
		80	B 2390 0310	B 2390 0309	B 2390 0222	B 2390 0221	276
	2392 für E-Öffner	65	B 2392 6020	B 2392 6021	B 2392 6040	B 2392 6041	282+284
		80	B 2392 6022	B 2392 6023	B 2392 6042	B 2392 6043	282+284
	2190 für Serie 21	65	B 2190 1007	B 2190 1006	B 2190 1013	B 2190 1012	352+354
		80	B 2190 1009	B 2190 1008	B 2190 1015	B 2190 1014	352+354
3	1895	65	B 1895 0002		B 1895 0003		385
		80 + 100	B 1895 0004		B 1895 0005		385
Nr.	Artikel	Dornmaß [mm]	Stulp 20 mm		Stulp 24 mm		siehe Seite
4	9006	mit Gleitstopfen	Stangenlänge	1500 mm	B 9006 0013		410
5	9006	massiv	Stangenlänge	1187 mm	B 9006 0004		410
6	9000	für 1895	DIN L/DIN R		B 9000 0490		397
7	9009 / B-0028	B 9009 0001 oder B-00280-20-0-8					412
8	9019	B 9019 0001					413

# Kombination PZA 115

Panikfunktion, zweiflügelig, automatische Verriegelung des Standflügels

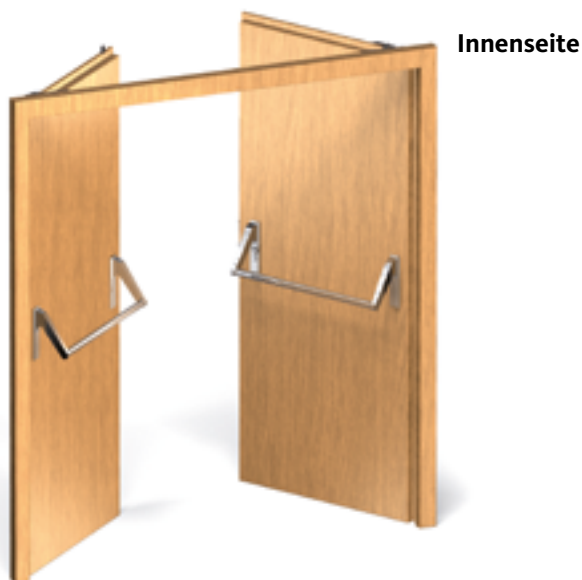

Gangflügel: Rosetten-Halbgarnitur Drücker				
Bestellnummer*				
B-72100-□□-0-□				
□ Lochung	□ Drückermodell	□ Oberfläche		
0 PZ	0 RONDO H1.0	1	Silber/EV1-Optik	
2 CHRZ	4 BELCANTO-Panik H3.0	3	Messing PVD	
	6 OFFICE H4.0	7	Weiß (RAL9016)	
	7 LEGATO H5.0	8	Edelstahl matt	
	8 TREMOLO H6.0			
	9 DIRIGENT H7.0			

Gangflügel: Kurzschild-Halbgarnitur Drücker				
Bestellnummer*				
B-72110-□□-0-□				
Gangflügel: Langschild-Halbgarnitur Drücker				
Bestellnummer*				
B-72120-□□-0-□				
□ Lochung – Schildform	□ Drückermodell	□ Oberfläche		
0 PZ 72 mm – rund	0 RONDO H1.0	1	Silber/EV1-Optik	
1 PZ 72 mm – eckig	4 BELCANTO-Panik H3.0	3	Messing PVD	
2 CHRZ 74 mm – rund	6 OFFICE H4.0	7	Weiß (RAL9016)	
3 CHRZ 74 mm – eckig	7 LEGATO H5.0	8	Edelstahl matt	
	8 TREMOLO H6.0			
	9 DIRIGENT H7.0			

Gangflügel: Fluchttürverschluss nach EN 1125				
Bestellnummer				
Verschluss	Lochung	Alu F1	Edelstahl matt	Seite
Stangengriff	PZ 72 mm	B-74000-10-0-1N	B-74000-10-0-8	438
	CHRZ 74 mm	B-74000-20-0-1N	B-74000-20-0-8	438
Griffrohr	Länge	Alu F1	Edelstahl matt	Seite
	1150 mm	B 7100 4274	B 7100 4204	438
Verschluss	Länge	Alu F1	Edelstahl matt	Seite
Druckstange	1158 mm	B-74410-02-0-1	B-74410-02-0-8	432

Standflügel: Fluchttürverschluss nach EN 1125				
Bestellnummer				
Verschluss	Lochung	Alu F1	Edelstahl matt	Seite
Stangengriff	ungelocht	B-74000-00-0-1N	B-74000-00-0-8	438
Griffrohr	Länge	Alu F1	Edelstahl matt	Seite
	1150 mm	B 7100 4274	B 7100 4204	438
Verschluss	Länge	Alu F1	Edelstahl matt	Seite
Druckstange	1158 mm	B-74410-02-0-1	B-74410-02-0-8	432

**Zubehör:** Drückerstifte und Schrauben ab Seite 454.

**\*Bestellbeispiel**

Gangflügel: Rosetten-Halbgarnitur Drücker = B-72100-□□-0-□

Lochung = PZ = 0 [siehe Tabelle]

Drückermodell = RONDO H1.0 = 0 [siehe Tabelle]

Oberfläche = Edelstahl matt = 8 [siehe Tabelle]



# Kombination PZA 115

Panikfunktion, zweiflügelig, automatische Verriegelung des Standflügels



## Fluchttürverriegelung

## Zentrale Visualisierung und Steuerung

## Fluchttürverriegelung

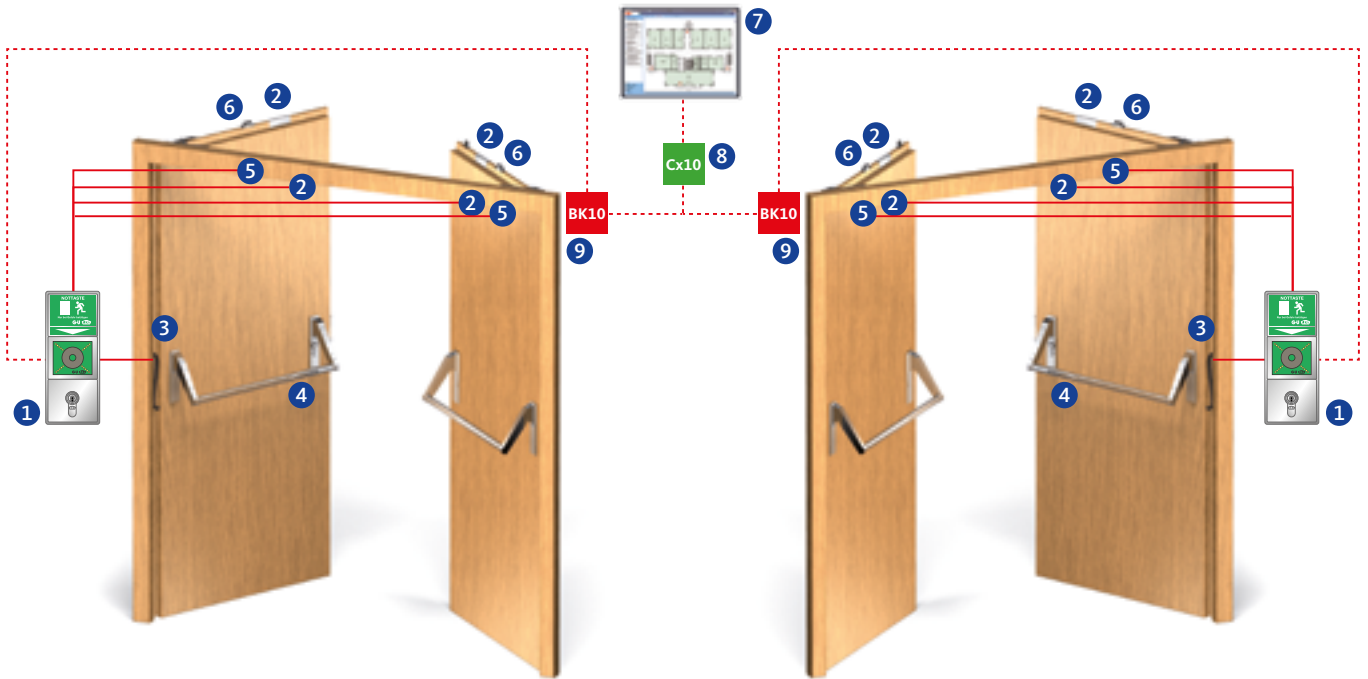

### Überwachungskontakte

Artikel	Schließbartüberwachung	Fallenüberwachung	Riegelüberwachung	Nussüberwachung	Außendrücker elektrisch kuppelbar	mit E-Öffner kombinierbar
2321 / 2323 / 2325	■	■	■	■	-	■
2111	■	■	-	■	-	-
2113	■	■	-	■	-	-
2171	inkl.	inkl.	-	inkl.	■	-

### Fluchttürverriegelung

Nr.	Artikel	Beschreibung	siehe Seite
1	B 5580 09xx	Fluchttürterminal-Set, inkl. Netzteil	460
2	B 5469 0010	Türkontakt	471
3	6-xxxx-xx-x-x	Kabelübergang	424
4	B 5490 xxxx	Anschlusskabel	427
5	B 5465 xxxx	Fluchttüröffner	422
6	B 5495 0010	Fallenschloss	422

### Zentrale Visualisierung und Steuerung

Nr.	Artikel	Beschreibung	siehe Seite
7	B 5580 0521	BKS-NET-Systemsoftware Online-Visualisierungsmodul OV10 (Lizenz)	473
8	B 5580 0421	Gebäudebuskoppler CU10 (USB-Schnittstelle)	475
9	B 5580 0411	Buskoppler BK10 UP (ohne Abdeckung/Rahmen)	475

### Türschließer/Mitnehmerklappe

Detaillierte Bestellinformationen finden Sie in unserem Türschließer-Bestellkatalog.

# Kombination PZO 115

Panikfunktion, zweiflügelig, Obenverriegelung des Gangflügels



Innenseite



Außenseite

## Funktionsbeschreibung

### Gangflügel

#### Innen

Der Gangflügel ist jederzeit über den Stangengriff zu öffnen (Fluchttürfunktion).

Bei der 23er-Serie findet die Verriegelung mit dem Schlüssel statt.  
Bei der 21er-Serie findet die Verriegelung automatisch ohne Schlüssel statt.

#### Außen

Der Gangflügel ist mit Schlüssel und Drücker zu öffnen.

Bei der 23er-Serie findet die Verriegelung mit dem Schlüssel statt.  
Bei der 21er-Serie findet die Verriegelung automatisch ohne Schlüssel statt.

- Umschaltfunktion B
- Schließzwangfunktion C
- Durchgangsfunktion D (nur bei der 23er-Serie)

### Standflügel

#### Innen

Standflügel und Gangflügel sind jederzeit über den Stangengriff zu öffnen (doppelt wirkende Fluchttürfunktion). Die Verriegelung erfolgt automatisch durch Treibriegelstangen beim Schließen des Standflügels. Die Mitnehmerklappe sorgt dafür, dass beim Öffnen über den Standflügel der Gangflügel mitgenommen wird. Somit ist garantiert, dass die Schließfolgeregelung aktiviert wird und die Türflügel in der richtigen Reihenfolge schließen können. Zusätzlich ist garantiert, dass es zu keiner Zwängung der beiden Türflügel z. B. aufgrund geringer Falzluft kommt. Die Schließfolgeregelung erfolgt über einen im Türschließer integrierten Schließfolgeregler.

## Anwendungsmöglichkeiten

- Fluchttüren nach EN 1125 in öffentlichen Bereichen
- Eignung für Feuer- und Rauchschutzabschlusstüren
- Durch den Drücker auf der Außenseite ist die Nutzung als Verbindungstür von beiden Seiten in Abhängigkeit der jeweiligen Panikfunktion möglich
- Geeignet für Eingänge mit sehr hohen Türen (Verzug bei Türen) in Abstimmung mit dem Türenhersteller (Zulassungen beachten)
- Durch die zusätzliche Obenverriegelung höherer Einbruchschutz und Dichtungsanpressdruck
- Optional kombinierbar mit elektrischen Komponenten der Zutrittskontrolle und/oder der Fluchttürsicherung (siehe folgende Seiten)

## Empfehlung

- Flurtüren in Verwaltungs- und Bürobauten
- Altenheime
- Nebeneingangstüren
- Einkaufszentren
- Flughäfen
- Stadien
- Verwaltungsbereiche

### Gangflügel:

- 1 = Panikschloss mit Obenverriegelung
- 2 = Schnappriegelschloss
- 3 = Treibriegelstange
- 8 = Schließblech

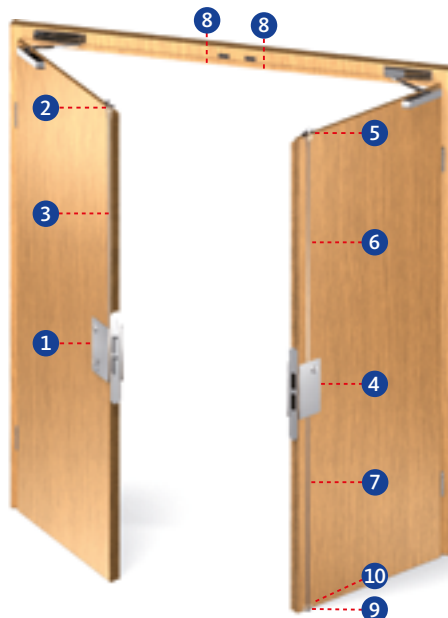

### Standflügel:

- 4 = Treibriegelschloss
- 5 = Schaltschloss
- 6 = Treibriegelstange
- 7 = Treibriegelstange massiv
- 8 = Schließblech
- 9 = Bodenmulde
- 10 = Stangenführungsplatte

Gangflügel							
Nr.	Artikel/ Panikfunktion	Dornmaß [mm]	Stulp 20 mm für Falztüren		Stulp 24 mm für Stumpftüren	weitere Ausführungen PZ/CHRZ siehe Seite	
			DIN L	DIN R	DIN L/DIN R		
1	2331 / B	65	B-23310-04-L-8	B-23310-04-R-8	B-23310-44-L-8	248	
		80	B-23310-06-L-8	B-23310-06-R-8	B-23310-46-L-8	248	
	2333 / C	65	B-23330-04-L-8	B-23330-04-R-8	B-23330-44-L-8	252	
		80	B-23330-06-L-8	B-23330-06-R-8	B-23330-46-L-8	252	
	2335 / D	65	B-23350-04-L-8	B-23350-04-R-8	B-23350-44-L-8	256	
		80	B-23350-06-L-8	B-23350-06-R-8	B-23350-46-L-8	256	
	2101 / B selbstverriegelnd	65	B-21010-02-L-8	B-21010-02-R-8	B-21010-22-L-8	300	
		80	B-21010-03-L-8	B-21010-03-R-8	B-21010-23-L-8	300	
	2103 / C selbstverriegelnd	65	B-21030-02-L-8	B-21030-02-R-8	B-21030-22-L-8	304	
		80	B-21030-03-L-8	B-21030-03-R-8	B-21030-23-L-8	304	
	2	1795	65, 80, 100	B 1795 0007		B 1795 0005	384
	3	9006	55 – 100	Stangenlänge	1385 mm	B 9006 0022	410
1500 mm					B 9006 0013	410	

Standflügel								
Nr.	Artikel	Dornmaß [mm]	Stulp 20 mm für Falztüren		Stulp 24 mm für Stumpftüren		weitere Ausführungen siehe Seite	
			DIN L	DIN R	DIN L	DIN R		
4	2390 für Serie 23	65	B 2390 0278	B 2390 0277	B 2390 0202	B 2390 0201	276	
		80	B 2390 0310	B 2390 0309	B 2390 0222	B 2390 0221	276	
	2190 für Serie 21	Artikel	Dornmaß [mm]	Winkelstulp		Lappenstulp		siehe Seite
		65	B 2190 1013	B 2190 1012	B 2190 1007	B 2190 1006	352+354	
	80	B 2190 1015	B 2190 1014	B 2190 1009	B 2190 1008	352+354		
5	1895	65	B 1895 0002		B 1895 0003		385	
		80 + 100	B 1895 0004		B 1895 0005		385	
6	9006	mit Gleitstopfen	Stangenlänge	1500 mm	B 9006 0013		410	
7	9006	massiv	Stangenlänge	1187 mm	B 9006 0004		410	
8	9000	für 1895	DIN L/DIN R		B 9000 0490		397	
		für 1795	DIN L/DIN R		B 9000 0567		397	
9	9009 / B-0028	B 9009 0001 oder B-00280-20-0-8					412	
10	9019	B 9019 0001					413	

# Kombination PZO 115

Panikfunktion, zweiflügelig, Obenverriegelung des Gangflügels

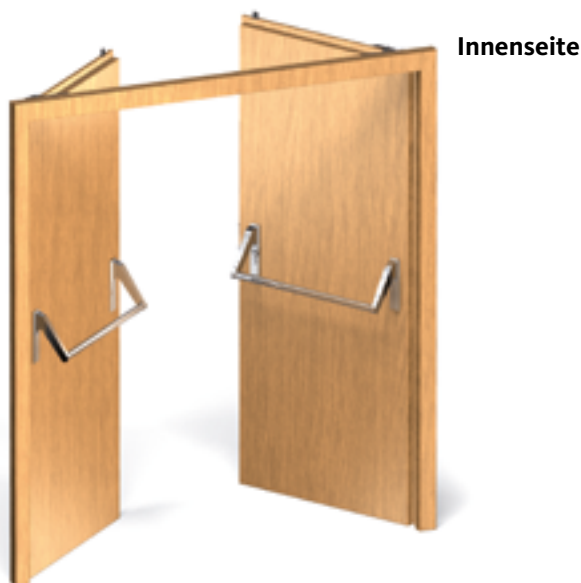

Gangflügel: Rosetten-Halbgarnitur Drücker				
Bestellnummer*				
B-72100-□□-0-□				
□ Lochung	□ Drückermodell	□ Oberfläche		
0 PZ	0 RONDO H1.0	1	Silber/EV1-Optik	
2 CHRZ	4 BELCANTO-Panik H3.0	3	Messing PVD	
	6 OFFICE H4.0	7	Weiß (RAL9016)	
	7 LEGATO H5.0	8	Edelstahl matt	
	8 TREMOLO H6.0			
	9 DIRIGENT H7.0			

Gangflügel: Kurzschild-Halbgarnitur Drücker				
Bestellnummer*				
B-72110-□□-0-□				
Gangflügel: Langschild-Halbgarnitur Drücker				
Bestellnummer*				
B-72120-□□-0-□				
□ Lochung – Schildform	□ Drückermodell	□ Oberfläche		
0 PZ 72 mm – rund	0 RONDO H1.0	1	Silber/EV1-Optik	
1 PZ 72 mm – eckig	4 BELCANTO-Panik H3.0	3	Messing PVD	
2 CHRZ 74 mm – rund	6 OFFICE H4.0	7	Weiß (RAL9016)	
3 CHRZ 74 mm – eckig	7 LEGATO H5.0	8	Edelstahl matt	
	8 TREMOLO H6.0			
	9 DIRIGENT H7.0			

Gangflügel: Fluchttürverschluss nach EN 1125				
Bestellnummer				
Verschluss	Lochung	Alu F1	Edelstahl matt	Seite
Stangengriff	PZ 72 mm	B-74000-10-0-1N	B-74000-10-0-8	438
	CHRZ 74 mm	B-74000-20-0-1N	B-74000-20-0-8	438
Griffrohr	Länge	Alu F1	Edelstahl matt	Seite
	1150 mm	B 7100 4274	B 7100 4204	438
Verschluss	Länge	Alu F1	Edelstahl matt	Seite
Druckstange	1158 mm	B-74410-02-0-1	B-74410-02-0-8	432

Standflügel: Fluchttürverschluss nach EN 1125				
Bestellnummer				
Verschluss	Lochung	Alu F1	Edelstahl matt	Seite
Stangengriff	ungelocht	B-74000-00-0-1N	B-74000-00-0-8	438
Griffrohr	Länge	Alu F1	Edelstahl matt	Seite
	1150 mm	B 7100 4274	B 7100 4204	438
Verschluss	Länge	Alu F1	Edelstahl matt	Seite
Druckstange	1158 mm	B-74410-02-0-1	B-74410-02-0-8	432

**Zubehör:** Drückerstifte und Schrauben ab Seite 454.

**\*Bestellbeispiel**

Gangflügel: Rosetten-Halbgarnitur Drücker = B-72100-□□-0-□

Lochung = PZ = 0 [siehe Tabelle]

Drückermodell = RONDO H1.0 = 0 [siehe Tabelle]

Oberfläche = Edelstahl matt = 8 [siehe Tabelle]



# Kombination PZO 115

Panikfunktion, zweiflügelig, Obenverriegelung des Gangflügels



## Fluchttürverriegelung

## Zentrale Visualisierung und Steuerung

## Fluchttürverriegelung

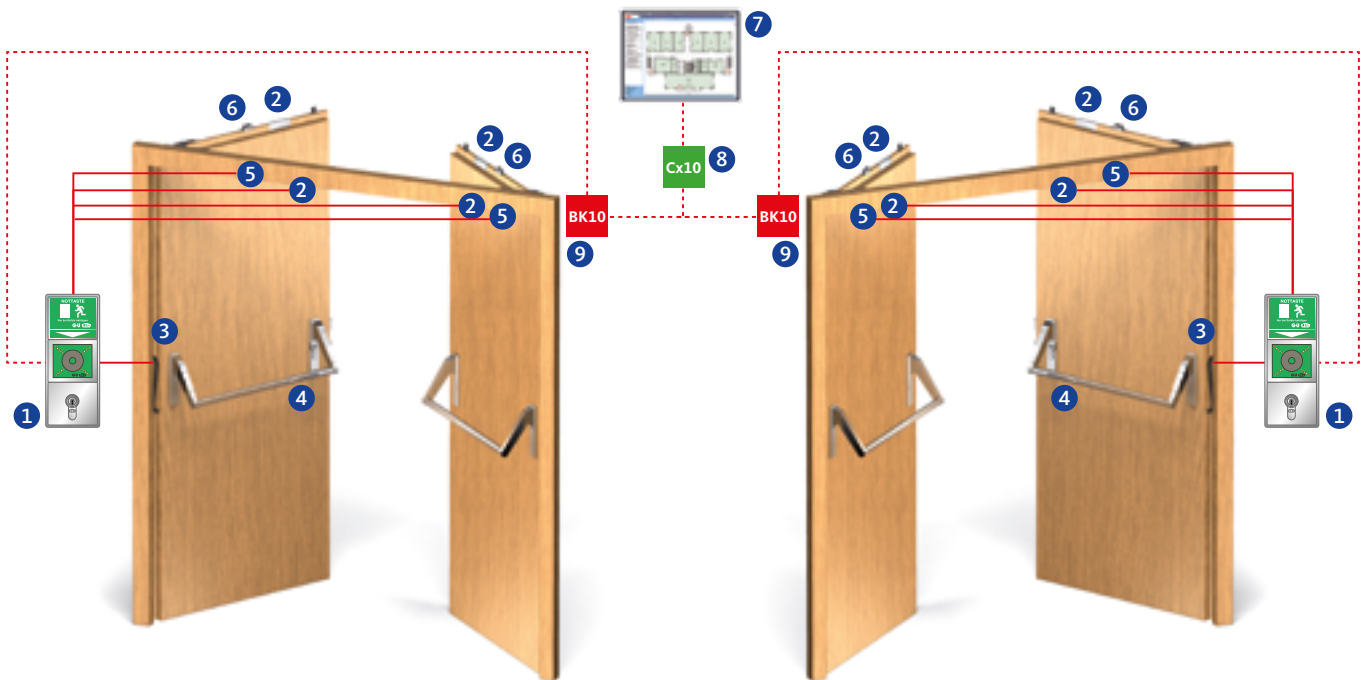

### Überwachungskontakte

Artikel	Schließbart-überwachung	Fallenüberwachung	Riegelüberwachung	Nussüberwachung	Außendrücker elektrisch kuppelbar	mit E-Öffner kombinierbar
2331 / 2333 / 2335	■	■	■	■	-	■
2101/2103	■	■	-	■	-	-

### Fluchttürverriegelung

Nr.	Artikel	Beschreibung	siehe Seite
1	B 5580 09xx	Fluchttürterminal-Set, inkl. Netzteil	460
2	B 5469 0010	Türkontakt	471
3	6-xxxx-xx-x-x	Kabelübergang	424
4	B 5490 xxxx	Anschlusskabel	427
5	B 5465 xxxx	Fluchttüröffner	422
6	B 5495 0010	Fallenschloss	422

### Zentrale Visualisierung und Steuerung

Nr.	Artikel	Beschreibung	siehe Seite
7	B 5580 0521	BKS-NET-Systemsoftware Online-Visualisierungsmodul OV10 (Lizenz)	473
8	B 5580 0421	Gebäudebuskoppler CU10 (USB-Schnittstelle)	475
9	B 5580 0411	Buskoppler BK10 UP (ohne Abdeckung/Rahmen)	475

### Türschließer/Mitnehmerklappe

Detaillierte Bestellinformationen finden Sie in unserem Türschließer-Bestellkatalog.

# Kombination PZAS 115

Panikfunktion, zweiflügelig, automatische Verriegelung des Standflügels, SECURY



Innenseite



Außenseite

## Funktionsbeschreibung

### Gangflügel

#### Innen

Der Gangflügel ist jederzeit über den Drücker zu öffnen (Fluchttürfunktion).

Bei dem SECURY-Schloss findet die Verriegelung automatisch ohne Schlüssel statt.

#### Außen

Der Gangflügel ist mit Schlüssel und Drücker zu öffnen.

Bei dem SECURY-Schloss findet die Verriegelung automatisch ohne Schlüssel statt.

- Umschaltfunktion B
- Schließzwangfunktion C

### Standflügel

#### Innen

Standflügel und Gangflügel sind jederzeit über den Drehhebel zu öffnen (doppelt wirkende Fluchttürfunktion). Die Verriegelung erfolgt automatisch durch Treibriegelstangen beim Schließen des Standflügels. Die Mitnehmerklappe sorgt dafür, dass beim Öffnen über den Standflügel der Gangflügel mitgenommen wird. Somit ist garantiert, dass die Schließfolgeregelung aktiviert wird und die Türflügel in der richtigen Reihenfolge schließen können. Zusätzlich ist garantiert, dass es zu keiner Zwängung der beiden Türflügel z. B. aufgrund geringer Falzluft kommt. Die Schließfolgeregelung erfolgt über einen im Türschließer integrierten Schließfolgeregler.

## Anwendungsmöglichkeiten

- Fluchttür nach EN 1125 in öffentlichen Bereichen
- Eignung für Feuer- und Rauchschutzabschlusstüren
- Durch den Drücker auf der Außenseite ist die Nutzung als Verbindungstür von beiden Seiten in Abhängigkeit der jeweiligen Panikfunktion möglich
- Geeignet für Eingänge mit sehr hohen Türen (Verzug bei Türen) in Abstimmung mit dem Türenhersteller (Zulassungen beachten)
- Automatische Mehrfachverriegelung
- Durch die zusätzliche Verriegelung höherer Einbruchschutz und Dichtungsanpressdruck
- Optional kombinierbar mit elektrischen Komponenten der Zutrittskontrolle und/oder der Fluchttürsicherung (siehe folgende Seiten)

## Empfehlung

- Eingangstüren in Verwaltungs- und Bürogebäuden
- Altenheime
- Betriebstüren
- Museen
- Flughäfen
- Stadien
- Verwaltungsbereiche



## Gangflügel:

1 = SECURY-Panikschloss

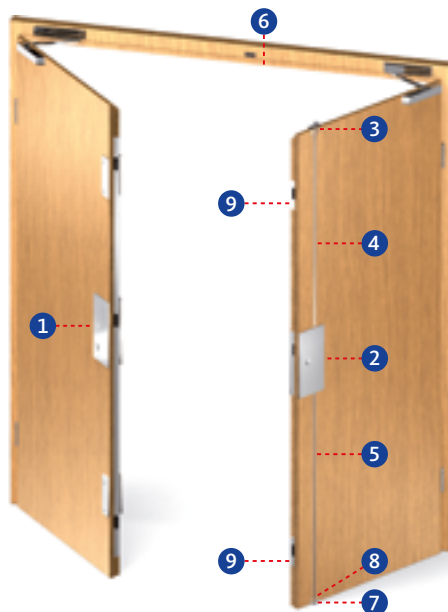

## Standflügel:

- 2 = Treibriegelverschluss
- 3 = Schaltschloss
- 4 = Rohr mit Verriegelungsfeder
- 5 = Treibriegelstange massiv
- 6 = Schließblech
- 7 = Bodenmulde
- 8 = Stangenführungsplatte
- 9 = Schließblech/Schließplatte

Gangflügel							
Nr.	Artikel/ Panikfunktion	Dornmaß [mm]	Stulp 20 mm für Falztüren		Stulp 24 mm für Stumpftüren		weitere Ausführungen PZ/CHRZ siehe Seite
			DIN L	DIN R	DIN L	DIN R	
1	SECURY 2111 / B	55	6-38725-09-L-8	6-38725-09-R-8	6-38725-12-L-8	6-38725-12-R-8	362
		65	6-38725-02-L-8	6-38725-02-R-8	6-38725-13-L-8	6-38725-13-R-8	362
		80	6-38725-10-L-8	6-38725-10-R-8	6-38725-14-L-8	6-38725-14-R-8	362
	SECURY 2113 / C	55	6-39008-08-L-8	6-39008-08-R-8	6-39008-11-L-8	6-39008-11-R-8	366
		65	6-39008-09-L-8	6-39008-09-R-8	6-39008-12-L-8	6-39008-12-R-8	366
		80	6-39008-10-L-8	6-39008-10-R-8	6-39008-13-L-8	6-39008-13-R-8	366
	SECURY 2171 / C elektrisch kuppelbar	65	6-39014-11-L-8	6-39014-11-R-8	6-39014-07-L-8	6-39014-07-R-8	378

Standflügel							
Nr.	Artikel	Dornmaß [mm]	Winkelstulp 20 x 12 mm		Lappenstulp		weitere Ausführungen siehe Seite
			DIN L	DIN R	DIN L	DIN R	
2	2189	65	B 2189 0009	B 2189 0008	B 2189 0001	B 2189 0000	348+350
		80	B 2189 0011	B 2189 0010	B 2189 0003	B 2189 0002	348+350
		100	B 2189 0013	B 2189 0012	B 2189 0005	B 2189 0004	348+350
Nr.	Artikel	Dornmaß [mm]	Stulp 20 mm		Stulp 24 mm		siehe Seite
			DIN L	DIN R	DIN L	DIN R	
3	1895	65	B 1895 0002		B 1895 0003		385
		80 + 100	B 1895 0004		B 1895 0005		385
Nr.	Artikel	Dornmaß [mm]	Stangenlänge	für Türhöhen bis			siehe Seite
					DIN L	DIN R	
4	9036	65, 80, 100	1135 mm	2250 mm	B 9036 0001		411
					B 9036 0002		411
5	9006	massiv	1187 mm	-	B 9006 0004		410
Nr.	Artikel					siehe Seite	
6	9000	für 1895	DIN L/DIN R		B 9000 0490		397
7	9009 / B-0028	B 9009 0001 oder B-00280-20-0-8					412
8	9019	B 9019 0001					413
9	9-38551	9-38551-xx-x-x					408
	6-31985	6-31985-xx-x-x					406

# Kombination PZAS 115

Panikfunktion, zweiflügelig, automatische Verriegelung des Standflügels, SECURY



### Gangflügel: Rosetten-Halbgarnitur Drücker

Bestellnummer*				
B-72100-□□-0-□				
□ Lochung	□ Drückermodell	□ Oberfläche		
0 PZ	0 RONDO H1.0	1	Silber/EV1-Optik	
2 CHRZ	4 BELCANTO-Panik H3.0	3	Messing PVD	
	6 OFFICE H4.0	7	Weiß (RAL9016)	
	7 LEGATO H5.0	8	Edelstahl matt	
	8 TREMOLO H6.0			
	9 DIRIGENT H7.0			

### Gangflügel: Kurzschild-Halbgarnitur Drücker

Bestellnummer*				
B-72110-□□-0-□				
Gangflügel: Langschild-Halbgarnitur Drücker				
Bestellnummer*				
B-72120-□□-0-□				
□ Lochung – Schildform	□ Drückermodell	□ Oberfläche		
0 PZ 72 mm – rund	0 RONDO H1.0	1	Silber/EV1-Optik	
1 PZ 72 mm – eckig	4 BELCANTO-Panik H3.0	3	Messing PVD	
2 CHRZ 74 mm – rund	6 OFFICE H4.0	7	Weiß (RAL9016)	
3 CHRZ 74 mm – eckig	7 LEGATO H5.0	8	Edelstahl matt	
	8 TREMOLO H6.0			
	9 DIRIGENT H7.0			

### Gangflügel: Fluchttürverschluss nach EN 1125

Bestellnummer				
Verschluss	Lochung	Alu F1	Edelstahl matt	Seite
Stangengriff	PZ 72 mm	B-74000-10-0-1N	B-74000-10-0-8	438
	CHRZ 74 mm	B-74000-20-0-1N	B-74000-20-0-8	438
Griffrohr	Länge	Alu F1	Edelstahl matt	Seite
	1150 mm	B 7100 4274	B 7100 4204	438
Verschluss	Länge	Alu F1	Edelstahl matt	Seite
Druckstange	1158 mm	B-74410-02-0-1	B-74410-02-0-8	432

### Standflügel: Fluchttürverschluss nach EN 1125

Bestellnummer				
Verschluss	Lochung	Alu F1	Edelstahl matt	Seite
Stangengriff	ungelocht	B-74000-00-0-1N	B-74000-00-0-8	438
Griffrohr	Länge	Alu F1	Edelstahl matt	Seite
	1150 mm	B 7100 4274	B 7100 4204	438
Verschluss	Länge	Alu F1	Edelstahl matt	Seite
Druckstange	1158 mm	B-74410-02-0-1	B-74410-02-0-8	432

**Zubehör:** Drückerstifte und Schrauben ab Seite 454.

**\*Bestellbeispiel**

Gangflügel: Rosetten-Halbgarnitur Drücker = B-72100-□□-0-□

Lochung = PZ = 0 [siehe Tabelle]

Drückermodell = RONDO H1.0 = 0 [siehe Tabelle]

Oberfläche = Edelstahl matt = 8 [siehe Tabelle]



# Kombination PZAS 115

Panikfunktion, zweiflügelig, automatische Verriegelung des Standflügels, SECURITY



## Fluchttürverriegelung

## Zentrale Visualisierung und Steuerung

## Fluchttürverriegelung

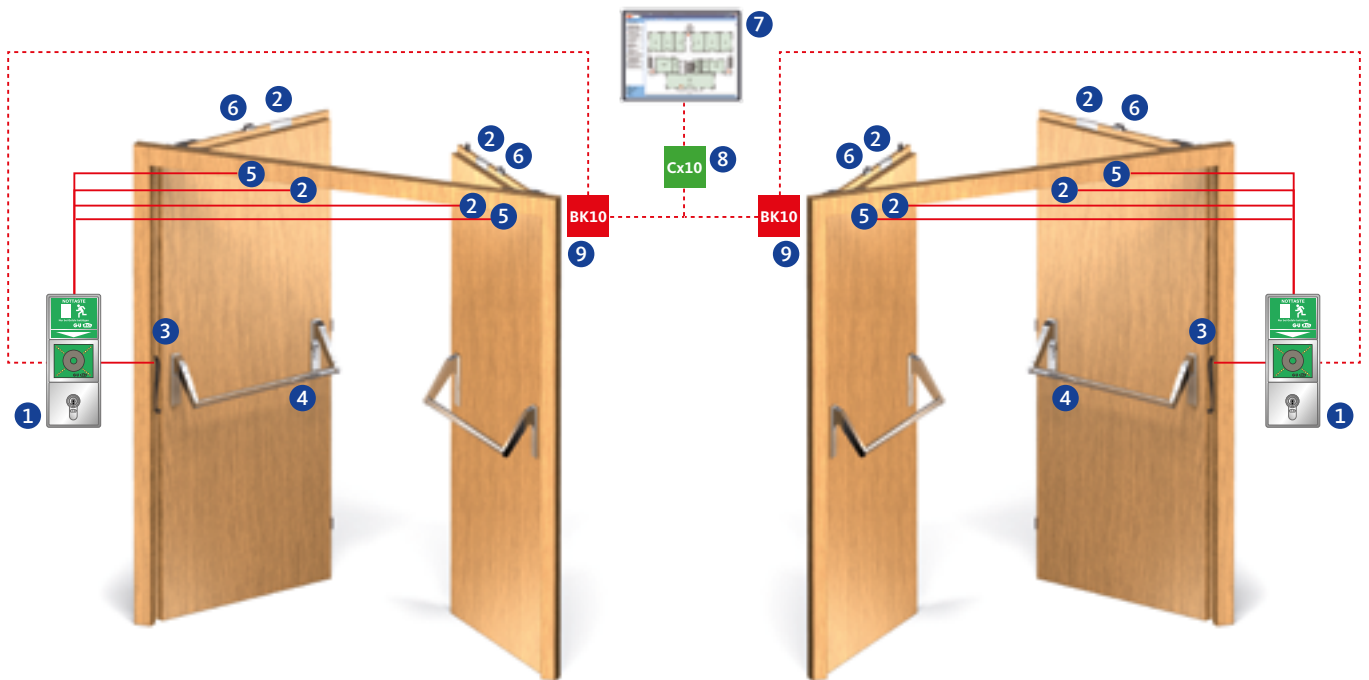

### Überwachungskontakte

Artikel	Schließbart-überwachung	Fallen-überwachung	Riegel-überwachung	Nuss-überwachung	Außendrücker elektrisch kuppelbar	mit E-Öffner kombinierbar	mit A-Öffner (Motor)
6-3xxxx-xx-x	-	-	■	-	-	-	■

### Fluchttürverriegelung

Nr.	Artikel	Beschreibung	siehe Seite
1	B 5580 09xx	Fluchttürterminal-Set, inkl. Netzteil	460
2	B 5469 0010	Türkontakt	471
3	6-xxxx-xx-x-x	Kabelübergang	424
4	B 5490 xxxx	Anschlusskabel	427
5	B 5465 xxxx	Fluchttüröffner	422
6	B 5495 0010	Fallenschloss	422

### Zentrale Visualisierung und Steuerung

Nr.	Artikel	Beschreibung	siehe Seite
7	B 5580 0521	BKS-NET-Systemsoftware Online-Visualisierungsmodul OV10 (Lizenz)	473
8	B 5580 0421	Gebäudebuskoppler CU10 (USB-Schnittstelle)	475
9	B 5580 0411	Buskoppler BK10 UP (ohne Abdeckung/Rahmen)	475

### Türschließer/Mitnehmerklappe

Detaillierte Bestellinformationen finden Sie in unserem Türschließer-Bestellkatalog.

# Kombination PZA 175

Panikfunktion, zweiflügelig, automatische Verriegelung des Standflügels



Innenseite



Außenseite

## Funktionsbeschreibung

### Gangflügel

#### Innen

Der Gangflügel ist jederzeit über den Stangengriff zu öffnen (Fluchttürfunktion).

Bei der 23er-Serie findet die Verriegelung mit dem Schlüssel statt.

Bei der 21er-Serie findet die Verriegelung automatisch ohne Schlüssel statt.

#### Außen

Der Gangflügel ist nur mit dem Schlüssel zu öffnen.

Bei der 23er-Serie findet die Verriegelung mit dem Schlüssel statt.

Bei der 21er-Serie findet die Verriegelung automatisch ohne Schlüssel statt.

– Wechselfunktion E

### Standflügel

#### Innen

Standflügel und Gangflügel sind jederzeit über den Stangengriff zu öffnen (doppelt wirkende Fluchttürfunktion). Die Verriegelung erfolgt automatisch durch Treibriegelstangen beim Schließen des Standflügels. Die Mitnehmerklappe sorgt dafür, dass beim Öffnen über den Standflügel der Gangflügel mitgenommen wird. Somit ist garantiert, dass die Schließfolgeregelung aktiviert wird und die Türflügel in der richtigen Reihenfolge schließen können. Zusätzlich ist garantiert, dass es zu keiner Zwängung der beiden Türflügel z. B. aufgrund geringer Falzluft kommt. Die Schließfolgeregelung erfolgt über einen im Türschließer integrierten Schließfolgeregler.

## Anwendungsmöglichkeiten

- Fluchttüren nach EN 1125 in öffentlichen Bereichen
- Eignung für Feuer- und Rauchschutzabschlusstüren
- Durch den feststehenden Knauf/Stoßgriff ist das Begehen von der Außenseite nur in Verbindung mit Schlüsselbetätigung möglich
- Optional kombinierbar mit elektrischen Komponenten der Zutrittskontrolle und/oder der Fluchttürsicherung (siehe folgende Seiten)

## Empfehlung

- Einkaufszentren
- Flughäfen
- Stadien
- Verwaltungsbereiche
- Schulen und Universitäten
- Krankenhäuser

## Gangflügel:

1 = Panikschloss

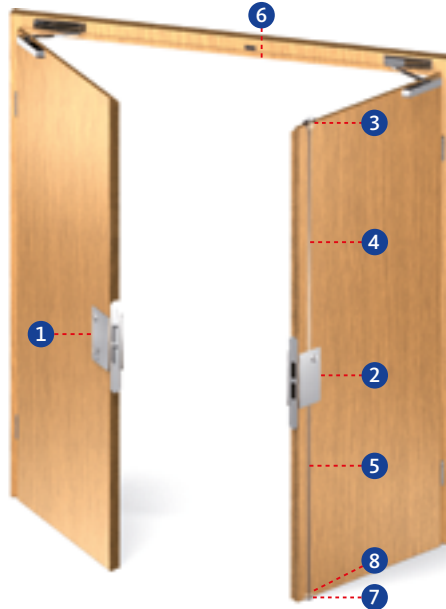

## Standflügel:

- 2 = Treibriegelverschluss
- 3 = Schaltschloss
- 4 = Treibriegelstange
- 5 = Treibriegelstange massiv
- 6 = Schließblech
- 7 = Bodenmulde
- 8 = Stangenführungsplatte

Gangflügel						
Nr.	Artikel/ Panikfunktion	Dornmaß [mm]	Stulp 20 mm für Falztüren		Stulp 24 mm für Stumpftüren	weitere Ausführungen PZ/CHRZ siehe Seite
			DIN L	DIN R	DIN L/DIN R	
1	2327 / E	55	B-23270-00-L-8	B-23270-00-R-8	B-23270-25-L-8	242
		65	B-23270-02-L-8	B-23270-02-R-8	B-23270-27-L-8	242
		80	B-23270-03-L-8	B-23270-03-R-8	B-23270-28-L-8	242
	Artikel/ Panikfunktion	Dornmaß [mm]	Stulp 20 mm für Falztüren		Stulp 24 mm für Stumpftüren	weitere Ausführungen PZ/CHRZ siehe Seite
			DIN L	DIN R	DIN L/DIN R	
	2117 / E selbstverriegelnd	65	B-21170-02-L-8	B-21170-02-R-8	B-21170-42-L-8	322
		80	B-21170-03-L-8	B-21170-03-R-8	B-21170-43-L-8	322
	2117 / E mit gesicherter Fallenfeststellung	65	B-21170-07-L-8	B-21170-07-R-8	B-21170-47-L-8	322
		80	B-21170-08-L-8	B-21170-08-R-8	B-21170-48-L-8	322

Standflügel								
Nr.	Artikel	Dornmaß [mm]	Stulp 20 mm für Falztüren		Stulp 24 mm für Stumpftüren		weitere Ausführungen siehe Seite	
			DIN L	DIN R	DIN L	DIN R		
2	2390 für Serie 23	65	B 2390 0278	B 2390 0277	B 2390 0202	B 2390 0201	276	
		80	B 2390 0310	B 2390 0309	B 2390 0222	B 2390 0221	276	
	Artikel	Dornmaß [mm]	Winkelstulp		Lappenstulp		siehe Seite	
			DIN L	DIN R	DIN L	DIN R		
	2190 für Serie 21	65	B 2190 1013	B 2190 1012	B 2190 1007	B 2190 1006	352+354	
80		B 2190 1015	B 2190 1014	B 2190 1009	B 2190 1008	352+354		
Nr.	Artikel	Dornmaß [mm]	Stulp 20 mm		Stulp 24 mm		siehe Seite	
3	1895	65	B 1895 0002		B 1895 0003		385	
		80 + 100	B 1895 0004		B 1895 0005		385	
Nr.	Artikel					siehe Seite		
4	9006	mit Gleitstopfen	Stangenlänge	1500 mm	B 9006 0013		410	
5	9006	massiv	Stangenlänge	1187 mm	B 9006 0004		410	
6	9000	für 1895	DIN L/DIN R		B 9000 0490		397	
7	9009 / B-0028	B 9009 0001 oder B-00280-20-0-8						412
8	9019	B 9019 0001						413

# Kombination PZA 175

Panikfunktion, zweiflügelig, automatische Verriegelung des Standflügels



### Gangflügel: Rosetten-Halbgarnitur Knauf

Bestellnummer*			
B-72600-□□-0-□			
□ Lochung	□ Knaufmodell	□ Oberfläche	
0 PZ	0 Rundknauf K1.0	1	Silber/EV1-Optik
2 CHRZ	1 Rundknauf K1.1	3	Messing PVD
3 ungelocht	2 Kugelknauf K2.0	7	Weiß (RAL 9016)
	3 Kugelknauf K2.1	8	Edelstahl matt

### Gangflügel: Kurzschild-Halbgarnitur Knauf

Bestellnummer*			
B-72610-□□-0-□			
Gangflügel: Langschild-Halbgarnitur Knauf			
Bestellnummer*			
B-72620-□□-0-□			
□ Lochung – Schildform	□ Knaufmodell	□ Oberfläche	
0 PZ 72 mm – rund	0 Rundknauf K1.0	1	Silber/EV1-Optik
1 PZ 72 mm – eckig	1 Rundknauf K1.1	8	Edelstahl matt
2 CHRZ 74 mm – rund	2 Kugelknauf K2.0		
3 CHRZ 74 mm – eckig	3 Kugelknauf K2.1		

### Gangflügel: Fluchttürverschluss nach EN 1125

Bestellnummer				
Verschluss	Lochung	Alu F1	Edelstahl matt	Seite
Stangengriff	PZ 72 mm	B-74000-10-0-1N	B-74000-10-0-8	438
	CHRZ 74 mm	B-74000-20-0-1N	B-74000-20-0-8	438
Griffrohr	Länge	Alu F1	Edelstahl matt	Seite
	1150 mm	B 7100 4274	B 7100 4204	438
Verschluss	Länge	Alu F1	Edelstahl matt	Seite
Druckstange	1158 mm	B-74410-02-0-1	B-74410-02-0-8	432

### Standflügel: Fluchttürverschluss nach EN 1125

Bestellnummer				
Verschluss	Lochung	Alu F1	Edelstahl matt	Seite
Stangengriff	ungelocht	B-74000-00-0-1N	B-74000-00-0-8	438
Griffrohr	Länge	Alu F1	Edelstahl matt	Seite
	1150 mm	B 7100 4274	B 7100 4204	438
Verschluss	Länge	Alu F1	Edelstahl matt	Seite
Druckstange	1158 mm	B-74410-02-0-1	B-74410-02-0-8	432

**Zubehör:** Drückerstifte und Schrauben ab Seite 454.

**\*Bestellbeispiel**

Gangflügel: Rosetten-Halbgarnitur Knauf = B-72600-□□-0-□  
 Lochung = PZ = 0 [siehe Tabelle]  
 Knaufmodell = Rundknauf K1.0 = 0 [siehe Tabelle]  
 Oberfläche = Edelstahl matt = 8 [siehe Tabelle]



# Kombination PZA 175

Panikfunktion, zweiflügelig, automatische Verriegelung des Standflügels



## Fluchttürverriegelung

## Zentrale Visualisierung und Steuerung

## Fluchttürverriegelung

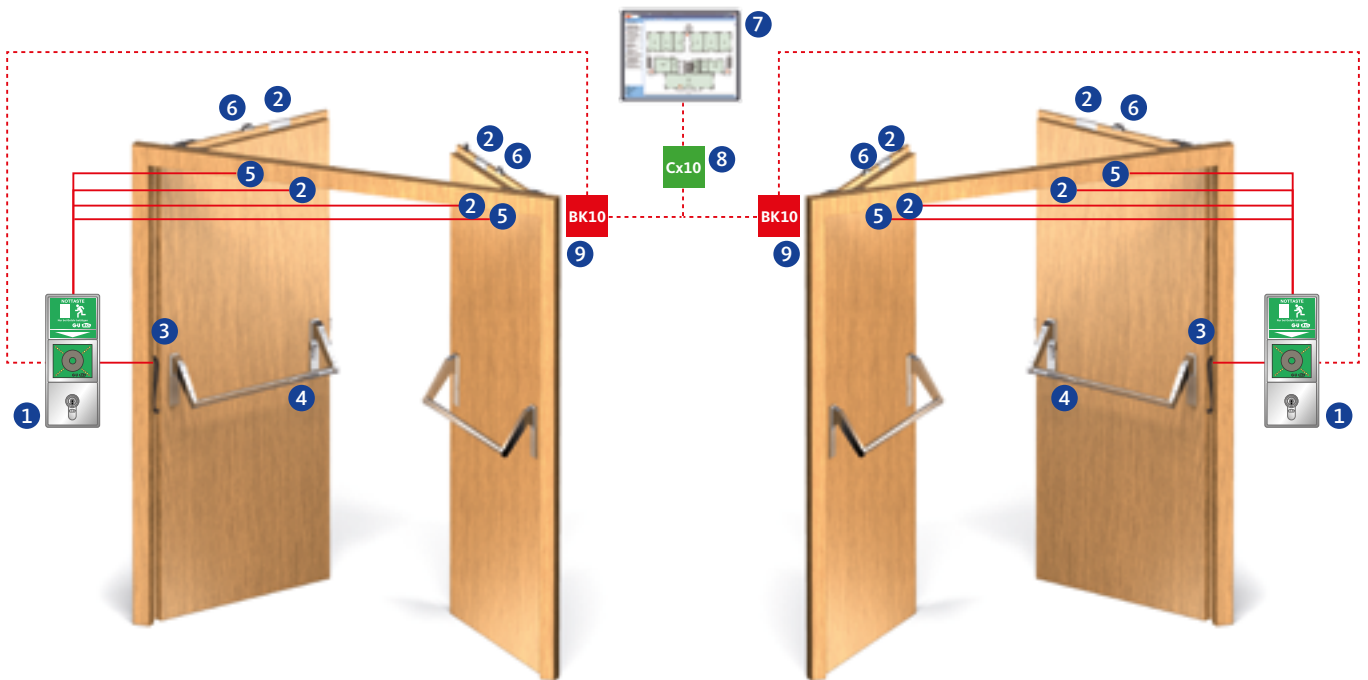

### Überwachungskontakte

Artikel	Schließbart-überwachung	Fallenüberwachung	Riegelüberwachung	Nussüberwachung	Außendrücker elektrisch kuppelbar	mit E-Öffner kombinierbar
2327	■	■	■	■	-	■
2117	■	■	-	■	-	-

### Fluchttürverriegelung

Nr.	Artikel	Beschreibung	siehe Seite
1	B 5580 09xx	Fluchttürterminal-Set, inkl. Netzteil	460
2	B 5469 0010	Türkontakt	471
3	6-xxxx-xx-x-x	Kabelübergang	424
4	B 5490 xxxx	Anschlusskabel	427
5	B 5465 xxxx	Fluchttüröffner	422
6	B 5495 0010	Fallenschloss	422

### Zentrale Visualisierung und Steuerung

Nr.	Artikel	Beschreibung	siehe Seite
7	B 5580 0521	BKS-NET-Systemsoftware Online-Visualisierungsmodul OV10 (Lizenz)	473
8	B 5580 0421	Gebäudebuskoppler CU10 (USB-Schnittstelle)	475
9	B 5580 0411	Buskoppler BK10 UP (ohne Abdeckung/Rahmen)	475

### Türschließer/Mitnehmerklappe

Detaillierte Bestellinformationen finden Sie in unserem Türschließer-Bestellkatalog.

# Kombination PZO 175

Panikfunktion, zweiflügelig, Obenverriegelung des Gangflügels



Innenseite



Außenseite

## Funktionsbeschreibung

### Gangflügel

#### Innen

Der Gangflügel ist jederzeit über den Stangengriff zu öffnen (Fluchttürfunktion).

Bei der 23er-Serie findet die Verriegelung mit dem Schlüssel statt.  
Bei der 21er-Serie findet die Verriegelung automatisch ohne Schlüssel statt.

#### Außen

Der Gangflügel ist nur mit dem Schlüssel zu öffnen.

Bei der 23er-Serie findet die Verriegelung mit dem Schlüssel statt.  
Bei der 21er-Serie findet die Verriegelung automatisch ohne Schlüssel statt.

– Wechselfunktion E

### Standflügel

#### Innen

Standflügel und Gangflügel sind jederzeit über den Stangengriff zu öffnen (doppelt wirkende Fluchttürfunktion). Die Verriegelung erfolgt automatisch durch Treibriegelstangen beim Schließen des Standflügels. Die Mitnehmerklappe sorgt dafür, dass beim Öffnen über den Standflügel der Gangflügel mitgenommen wird. Somit ist garantiert, dass die Schließfolgeregelung aktiviert wird und die Türflügel in der richtigen Reihenfolge schließen können. Zusätzlich ist garantiert, dass es zu keiner Zwängung der beiden Türflügel z. B. aufgrund geringer Falzluft kommt. Die Schließfolgeregelung erfolgt über einen im Türschließer integrierten Schließfolgeregler.

## Anwendungsmöglichkeiten

- Fluchttüren nach EN 1125 in öffentlichen Bereichen
- Eignung für Feuer- und Rauchschutzabschlusstüren
- Durch den feststehenden Knauf/Stoßgriff ist das Begehen von der Außenseite nur in Verbindung mit Schlüsselbetätigung möglich
- Geeignet für Eingänge mit sehr hohen Türen (Verzug bei Türen) in Abstimmung mit dem Türenhersteller (Zulassungen beachten)
- Durch die zusätzliche Obenverriegelung höherer Einbruchschutz und Dichtungsanpressdruck
- Optional kombinierbar mit elektrischen Komponenten der Zutrittskontrolle und/oder der Fluchttürsicherung (siehe folgende Seiten)

## Empfehlung

- Einkaufszentren
- Stadien
- Flughäfen
- Eingangstüren für Lager- und Geschäftshäuser
- Verwaltungsbereiche



# Kombination PZO 175

Panikfunktion, zweiflügelig, Obenverriegelung des Gangflügels



## Gangflügel:

- 1 = Panikschloss mit Obenverriegelung
- 2 = Schnappriegelschloss
- 3 = Treibriegelstange
- 8 = Schließblech

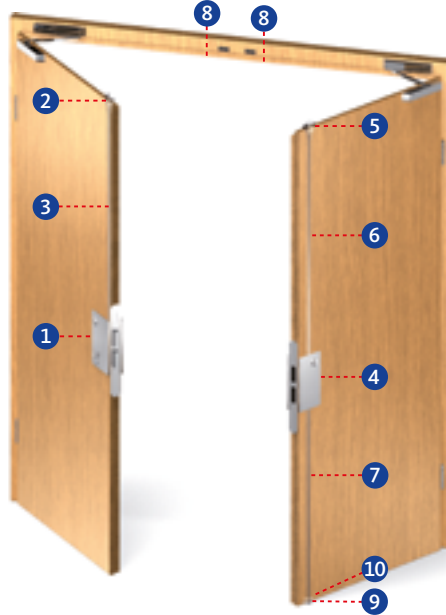

## Standflügel:

- 4 = Treibriegelschloss
- 5 = Schaltschloss
- 6 = Treibriegelstange
- 7 = Treibriegelstange massiv
- 8 = Schließblech
- 9 = Bodenmulde
- 10 = Stangenführungsplatte

### Gangflügel

Nr.	Artikel/ Panikfunktion	Dornmaß [mm]	Stulp 20 mm für Falztüren		Stulp 24 mm für Stumpftüren	weitere Ausführungen PZ/CHRZ siehe Seite
			DIN L	DIN R	DIN L/DIN R	
1	2337 / E	55	B-23370-00-L-8	B-23370-00-R-8	B-23370-35-L-8	260
		65	B-23370-02-L-8	B-23370-02-R-8	B-23370-37-L-8	260
		80	B-23370-03-L-8	B-23370-03-R-8	B-23370-38-L-8	260
	2107 / E selbstverriegelnd	65	B-21070-02-L-8	B-21070-02-R-8	B-21070-42-L-8	308
		80	B-21070-03-L-8	B-21070-03-R-8	B-21070-43-L-8	308
Nr.	Artikel	Dornmaß [mm]	Stulp 20 mm für Falztüren DIN L/DIN R		Stulp 24 mm für Stumpftüren DIN L/DIN R	weitere Ausführungen siehe Seite
2	1795	65, 80, 100	B 1795 0007		B 1795 0005	384
Nr.	Artikel	siehe Seite				
3	9006	55 – 100	Stangenlänge	1385 mm	B 9006 0022	410
				1500 mm	B 9006 0013	410

### Standflügel

Nr.	Artikel	Dornmaß [mm]	Stulp 20 mm für Falztüren		Stulp 24 mm für Stumpftüren		weitere Ausführungen siehe Seite
			DIN L	DIN R	DIN L	DIN R	
4	2390 für Serie 23	65	B 2390 0278	B 2390 0277	B 2390 0202	B 2390 0201	276
		80	B 2390 0310	B 2390 0309	B 2390 0222	B 2390 0221	276
	Artikel	Dornmaß [mm]	Winkelstulp		Lappenstulp		siehe Seite
	2190 für Serie 21	65	B 2190 1013	B 2190 1012	B 2190 1007	B 2190 1006	352+354
		80	B 2190 1015	B 2190 1014	B 2190 1009	B 2190 1008	352+354
Nr.	Artikel	Dornmaß [mm]	Stulp 20 mm		Stulp 24 mm		siehe Seite
5	1895	65	B 1895 0002		B 1895 0003		385
		80 + 100	B 1895 0004		B 1895 0005		385
Nr.	Artikel	siehe Seite					
6	9006	mit Gleitstopfen	Stangenlänge	1500 mm	B 9006 0013		410
7	9006	massiv	Stangenlänge	1187 mm	B 9006 0004		410
8	9000	für 1895	DIN L/DIN R		B 9000 0490		397
		für 1795	DIN L/DIN R		B 9000 0567		397
9	9009 / B-0028	B 9009 0001 oder B-00280-20-0-8					412
10	9019	B 9019 0001					413

# Kombination PZO 175

Panikfunktion, zweiflügelig, Obenverriegelung des Gangflügels

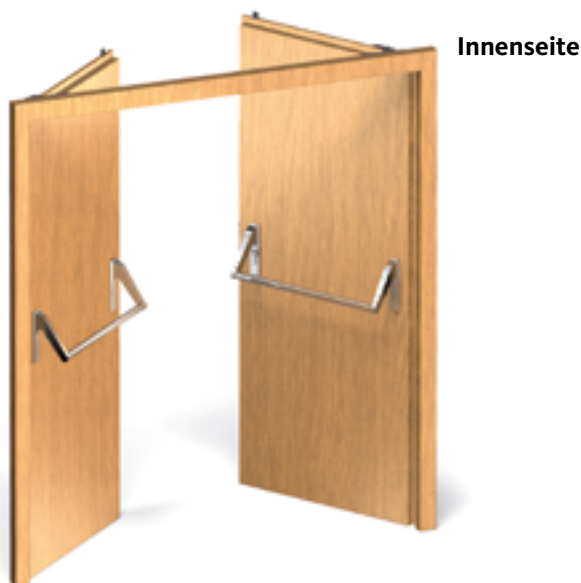

### Gangflügel: Rosetten-Halbgarnitur Knauf

Bestellnummer*			
B-72600-□□-0-□			
□ Lochung	□ Knaufmodell	□ Oberfläche	
0 PZ	0 Rundknauf K1.0	1	Silber/EV1-Optik
2 CHRZ	1 Rundknauf K1.1	3	Messing PVD
3 ungelocht	2 Kugelknauf K2.0	7	Weiß (RAL 9016)
	3 Kugelknauf K2.1	8	Edelstahl matt

### Gangflügel: Kurzschild-Halbgarnitur Knauf

Bestellnummer*			
B-72610-□□-0-□			

### Gangflügel: Langschild-Halbgarnitur Knauf

Bestellnummer*			
B-72620-□□-0-□			
□ Lochung – Schildform	□ Knaufmodell	□ Oberfläche	
0 PZ 72 mm – rund	0 Rundknauf K1.0	1	Silber/EV1-Optik
1 PZ 72 mm – eckig	1 Rundknauf K1.1	8	Edelstahl matt
2 CHRZ 74 mm – rund	2 Kugelknauf K2.0		
3 CHRZ 74 mm – eckig	3 Kugelknauf K2.1		

### Gangflügel: Fluchttürverschluss nach EN 1125

Bestellnummer				
Verschluss	Lochung	Alu F1	Edelstahl matt	Seite
Stangengriff	PZ 72 mm	B-74000-10-0-1N	B-74000-10-0-8	438
	CHRZ 74 mm	B-74000-20-0-1N	B-74000-20-0-8	438
Griffrohr	Länge	Alu F1	Edelstahl matt	Seite
	1150 mm	B 7100 4274	B 7100 4204	438
Verschluss	Länge	Alu F1	Edelstahl matt	Seite
Druckstange	1158 mm	B-74410-02-0-1	B-74410-02-0-8	432

### Standflügel: Fluchttürverschluss nach EN 1125

Bestellnummer				
Verschluss	Lochung	Alu F1	Edelstahl matt	Seite
Stangengriff	ungelocht	B-74000-00-0-1N	B-74000-00-0-8	438
Griffrohr	Länge	Alu F1	Edelstahl matt	Seite
	1150 mm	B 7100 4274	B 7100 4204	438
Verschluss	Länge	Alu F1	Edelstahl matt	Seite
Druckstange	1158 mm	B-74410-02-0-1	B-74410-02-0-8	432

**Zubehör:** Drückerstifte und Schrauben ab Seite 454.

**\*Bestellbeispiel**

Gangflügel: Rosetten-Halbgarnitur Knauf = B-72600-□□-0-□

Lochung = PZ = 0 [siehe Tabelle]

Knaufmodell = Rundknauf K1.0 = 0 [siehe Tabelle]

Oberfläche = Edelstahl matt = 8 [siehe Tabelle]



# Kombination PZO 175

Panikfunktion, zweiflügelig, Obenverriegelung des Gangflügels



## Fluchttürverriegelung

## Zentrale Visualisierung und Steuerung

## Fluchttürverriegelung

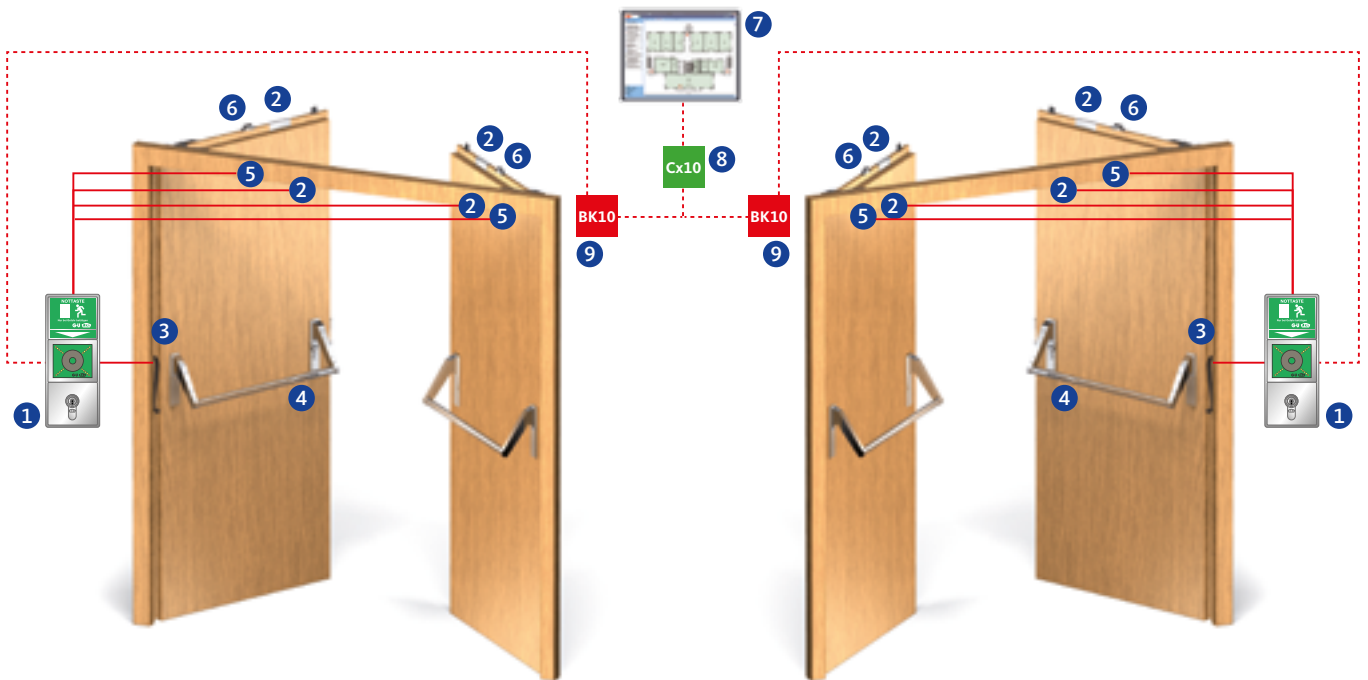

### Überwachungskontakte

Artikel	Schließbart-überwachung	Fallenüberwachung	Riegelüberwachung	Nussüberwachung	Außendrücker elektrisch kuppelbar	mit E-Öffner kombinierbar
2337	■	■	■	■	-	■
2107	■	■	-	■	-	-

### Fluchttürverriegelung

Nr.	Artikel	Beschreibung	siehe Seite
1	B 5580 09xx	Fluchttürterminal-Set, inkl. Netzteil	460
2	B 5469 0010	Türkontakt	471
3	6-xxxx-xx-x-x	Kabelübergang	424
4	B 5490 xxxx	Anschlusskabel	427
5	B 5465 xxxx	Fluchttüröffner	422
6	B 5495 0010	Fallenschloss	422

### Zentrale Visualisierung und Steuerung

Nr.	Artikel	Beschreibung	siehe Seite
7	B 5580 0521	BKS-NET-Systemsoftware Online-Visualisierungsmodul OV10 (Lizenz)	473
8	B 5580 0421	Gebäudebuskoppler CU10 (USB-Schnittstelle)	475
9	B 5580 0411	Buskoppler BK10 UP (ohne Abdeckung/Rahmen)	475

### Türschließer/Mitnehmerklappe

Detaillierte Bestellinformationen finden Sie in unserem Türschließer-Bestellkatalog.

# Kombination PZAS 175

Panikfunktion, zweiflügelig, automatische Verriegelung des Standflügels, SECURY



Innenseite



Außenseite

## Funktionsbeschreibung

### Gangflügel

#### Innen

Der Gangflügel ist jederzeit über den Drücker zu öffnen (Fluchttürfunktion).

Bei dem SECURY-Schloss findet die Verriegelung automatisch ohne Schlüssel statt.

#### Außen

Der Gangflügel ist nur mit dem Schlüssel zu öffnen.

Bei dem SECURY-Schloss findet die Verriegelung automatisch ohne Schlüssel statt.

– Wechselfunktion E

### Standflügel

#### Innen

Standflügel und Gangflügel sind jederzeit über den Stangengriff zu öffnen (doppelt wirkende Fluchttürfunktion). Die Verriegelung erfolgt automatisch durch Treibriegelstangen beim Schließen des Standflügels. Die Mitnehmerklappe sorgt dafür, dass beim Öffnen über den Standflügel der Gangflügel mitgenommen wird. Somit ist garantiert, dass die Schließfolgeregelung aktiviert wird und die Türflügel in der richtigen Reihenfolge schließen können. Zusätzlich ist garantiert, dass es zu keiner Zwängung der beiden Türflügel z. B. aufgrund geringer Falzlufte kommt. Die Schließfolgeregelung erfolgt über einen im Türschließer integrierten Schließfolgeregler.

## Anwendungsmöglichkeiten

- Fluchttüren nach EN 1125 in öffentlichen Bereichen
- Eignung für Feuer- und Rauchschutzabschlusstüren
- Durch den feststehenden Knauf/Stoßgriff ist das Begehen von der Außenseite nur in Verbindung mit Schlüsselbetätigung möglich
- Geeignet für Eingänge mit sehr hohen Türen (Verzug bei Türen) in Abstimmung mit dem Türenhersteller (Zulassungen beachten)
- Automatische Mehrfachverriegelung
- Durch die zusätzliche Verriegelung höherer Einbruchschutz und Dichtungsanpressdruck
- Optional kombinierbar mit elektrischen Komponenten der Zutrittskontrolle und/oder der Fluchttürsicherung (siehe folgende Seiten)

## Empfehlung

- Eingangstüren in Verwaltungs- und Bürogebäuden
- Altenheime
- Betriebstüren
- Museen
- Flughäfen
- Stadien
- Verwaltungsbereiche

## Gangflügel:

1 = SECURY-Panikschloss

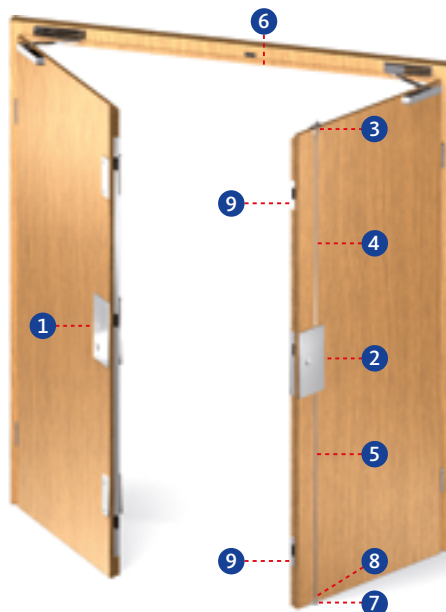

## Standflügel:

- 2 = Treibriegelschloss
- 3 = Schaltschloss
- 4 = Rohr mit Verriegelungsfeder
- 5 = Treibriegelstange massiv
- 6 = Schließblech
- 7 = Bodenmulde
- 8 = Stangenführungsplatte
- 9 = Schließblech/Schließplatte

Gangflügel							
Nr.	Artikel/ Panikfunktion	Dornmaß [mm]	Stulp 20 mm für Falztüren		Stulp 24 mm für Stumpftüren		weitere Ausführungen PZ/CHRZ siehe Seite
			DIN L	DIN R	DIN L	DIN R	
1	SECURY 2119 / E	55	6-38724-09-L-8	6-38724-09-R-8	6-38724-12-L-8	6-38724-12-R-8	370
		65	6-38724-02-L-8	6-38724-02-R-8	6-38724-13-L-8	6-38724-13-R-8	370
		80	6-38724-10-L-8	6-38724-10-R-8	6-38724-14-L-8	6-38724-14-R-8	370

Standflügel							
Nr.	Artikel	Dornmaß [mm]	Winkelstulp 20 x 12 mm		Lappenstulp		weitere Ausführungen siehe Seite
			DIN L	DIN R	DIN L	DIN R	
2	2189	65	B 2189 0009	B 2189 0008	B 2189 0001	B 2189 0000	348+350
		80	B 2189 0011	B 2189 0010	B 2189 0003	B 2189 0002	348+350
		100	B 2189 0013	B 2189 0012	B 2189 0005	B 2189 0004	348+350
Nr.	Artikel	Dornmaß [mm]	Stulp 20 mm		Stulp 24 mm		siehe Seite
			DIN L	DIN R	DIN L	DIN R	
3	1895	65	B 1895 0002		B 1895 0003		385
		80 + 100	B 1895 0004		B 1895 0005		385
Nr.	Artikel	Dornmaß [mm]	Stangenlänge	für Türhöhen bis			siehe Seite
					DIN L	DIN R	
4	9036	65, 80, 100			B 9036 0001		411
					B 9036 0002		411
5	9006	massiv	1187 mm	-	B 9006 0004		410
Nr.	Artikel					siehe Seite	
6	9000	für 1895	DIN L/DIN R		B 9000 0490		397
7	9009 / B-0028	B 9009 0001 oder B-00280-20-0-8					412
8	9019	B 9019 0001					413
9	9-38551	9-38551-xx-x-x					408
	6-31985	6-31985-xx-x-x					406

# Kombination PZAS 175

Panikfunktion, zweiflügelig, automatische Verriegelung des Standflügels, SECURY



### Gangflügel: Rosetten-Halbgarnitur Knauf

Bestellnummer*			
B-72600-□□-0-□			
□ Lochung	□ Knaufmodell	□ Oberfläche	
0 PZ	0 Rundknauf K1.0	1	Silber/EV1-Optik
2 CHRZ	1 Rundknauf K1.1	3	Messing PVD
3 ungelocht	2 Kugelknauf K2.0	7	Weiß (RAL 9016)
	3 Kugelknauf K2.1	8	Edelstahl matt

### Gangflügel: Kurzschild-Halbgarnitur Knauf

Bestellnummer*			
B-72610-□□-0-□			
Gangflügel: Langschild-Halbgarnitur Knauf			
Bestellnummer*			
B-72620-□□-0-□			
□ Lochung – Schildform	□ Knaufmodell	□ Oberfläche	
0 PZ 72 mm – rund	0 Rundknauf K1.0	1	Silber/EV1-Optik
1 PZ 72 mm – eckig	1 Rundknauf K1.1	8	Edelstahl matt
2 CHRZ 74 mm – rund	2 Kugelknauf K2.0		
3 CHRZ 74 mm – eckig	3 Kugelknauf K2.1		

### Gangflügel: Fluchttürverschluss nach EN 1125

Bestellnummer				
Verschluss	Lochung	Alu F1	Edelstahl matt	Seite
Stangengriff	PZ 72 mm	B-74000-10-0-1N	B-74000-10-0-8	438
	CHRZ 74 mm	B-74000-20-0-1N	B-74000-20-0-8	438
Griffrohr	Länge	Alu F1	Edelstahl matt	Seite
	1150 mm	B 7100 4274	B 7100 4204	438
Verschluss	Länge	Alu F1	Edelstahl matt	Seite
Druckstange	1158 mm	B-74410-02-0-1	B-74410-02-0-8	432

### Standflügel: Fluchttürverschluss nach EN 1125

Bestellnummer				
Verschluss	Lochung	Alu F1	Edelstahl matt	Seite
Stangengriff	ungelocht	B-74000-00-0-1N	B-74000-00-0-8	438
Griffrohr	Länge	Alu F1	Edelstahl matt	Seite
	1150 mm	B 7100 4274	B 7100 4204	438
Verschluss	Länge	Alu F1	Edelstahl matt	Seite
Druckstange	1158 mm	B-74410-02-0-1	B-74410-02-0-8	432

**Zubehör:** Drückerstifte und Schrauben ab Seite 454.

**\*Bestellbeispiel**

Gangflügel: Rosetten-Halbgarnitur Knauf = B-72600-□□-0-□

Lochung = PZ = 0 [siehe Tabelle]

Knaufmodell = Rundknauf K1.0 = 0 [siehe Tabelle]

Oberfläche = Edelstahl matt = 8 [siehe Tabelle]



# Kombination PZAS 175

Panikfunktion, zweiflügelig, automatische Verriegelung des Standflügels, SECURITY



## Fluchttürverriegelung

## Zentrale Visualisierung und Steuerung

## Fluchttürverriegelung

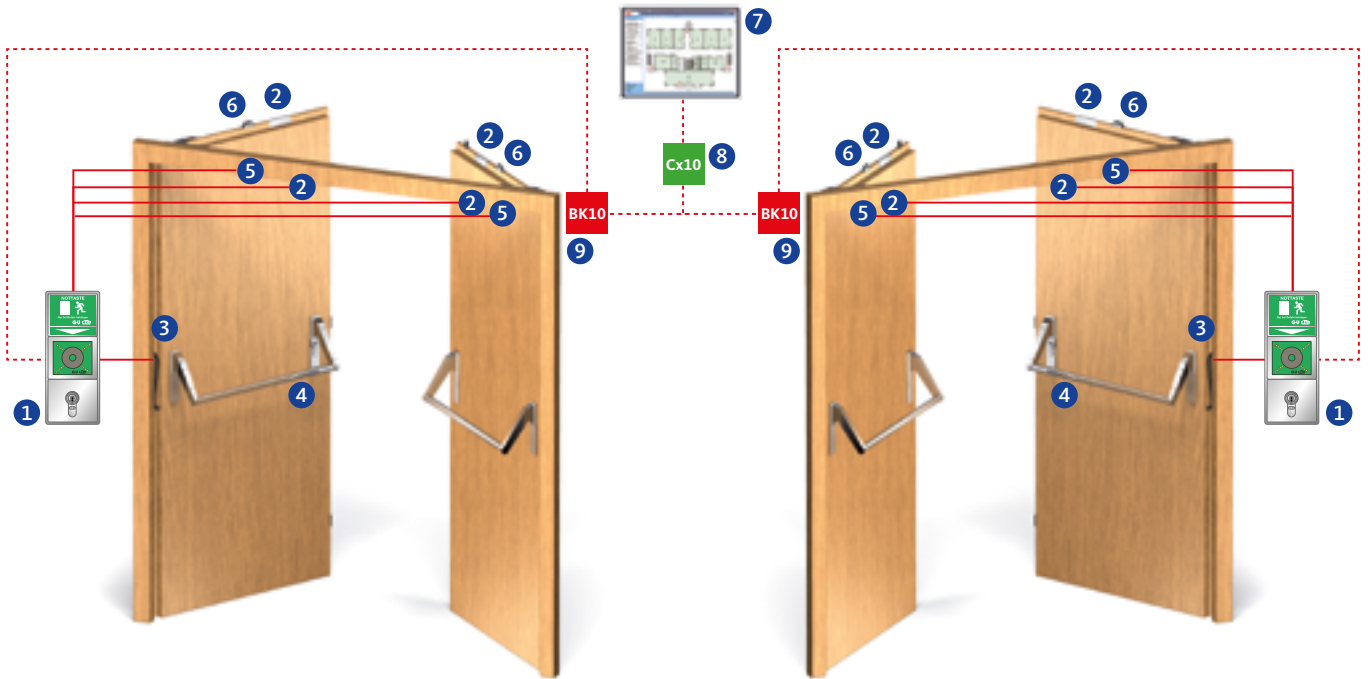

### Überwachungskontakte

Artikel	Schließbart-überwachung	Fallen-überwachung	Riegel-überwachung	Nuss-überwachung	Außendrücker elektrisch kuppelbar	mit E-Öffner kombinierbar	mit A-Öffner (Motor)
6-38724-xx-x	-	-	■	-	-	-	■

### Fluchttürverriegelung

Nr.	Artikel	Beschreibung	siehe Seite
1	B 5580 09xx	Fluchttürterminal-Set, inkl. Netzteil	460
2	B 5469 0010	Türkontakt	471
3	6-xxxx-xx-x-x	Kabelübergang	424
4	B 5490 xxxx	Anschlusskabel	427
5	B 5465 xxxx	Fluchttüröffner	422
6	B 5495 0010	Fallenschloss	422

### Zentrale Visualisierung und Steuerung

Nr.	Artikel	Beschreibung	siehe Seite
7	B 5580 0521	BKS-NET-Systemsoftware Online-Visualisierungsmodul OV10 (Lizenz)	473
8	B 5580 0421	Gebäudebuskoppler CU10 (USB-Schnittstelle)	475
9	B 5580 0411	Buskoppler BK10 UP (ohne Abdeckung/Rahmen)	475

### Türschließer/Mitnehmerklappe

Detaillierte Bestellinformationen finden Sie in unserem Türschließer-Bestellkatalog.

## Sonderanwendungen

### Höher gelegte Fluchttürfunktion am Standflügel

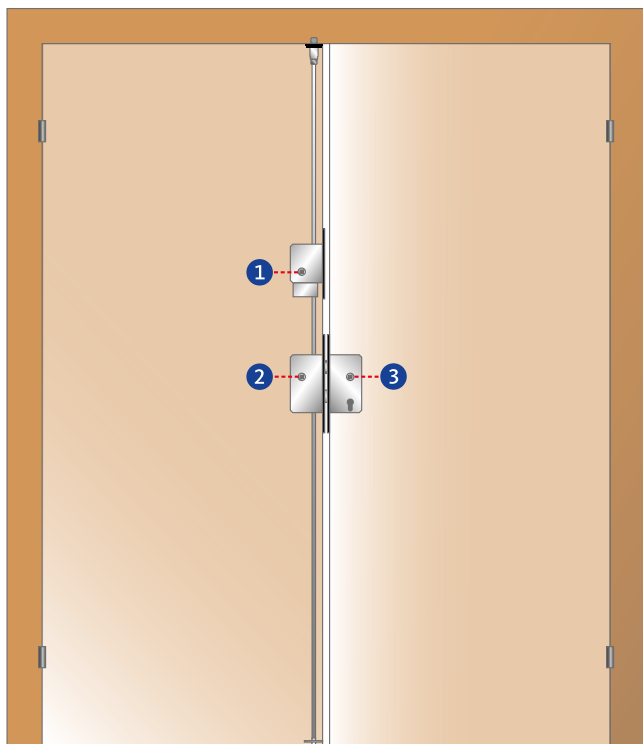

#### Standflügel

- ① = für höher gelegten Drehhebelbeschlag – Umlenkschloss B 2598
- ② = kein Beschlag in Normalhöhe – Treibriegelschloss B 2390 2xxx
- ③ = für Gangflügelbeschlag in Normalhöhe 1.050 mm über OFF – Gangflügelschloss Serie 23

#### Hinweis

In besonderen Anwendungsfällen wird die Höherlegung des Beschlags auf ca. 1.500 mm über OFF gewünscht. Für diese Anwendungen wird das jeweilige Treibriegelschloss mit dem Umlenkschloss B 2598 kombiniert. Der höher gelegte Beschlag ist auch sinnvoll für die einfach wirkende Fluchttürfunktion (siehe Seite 489).



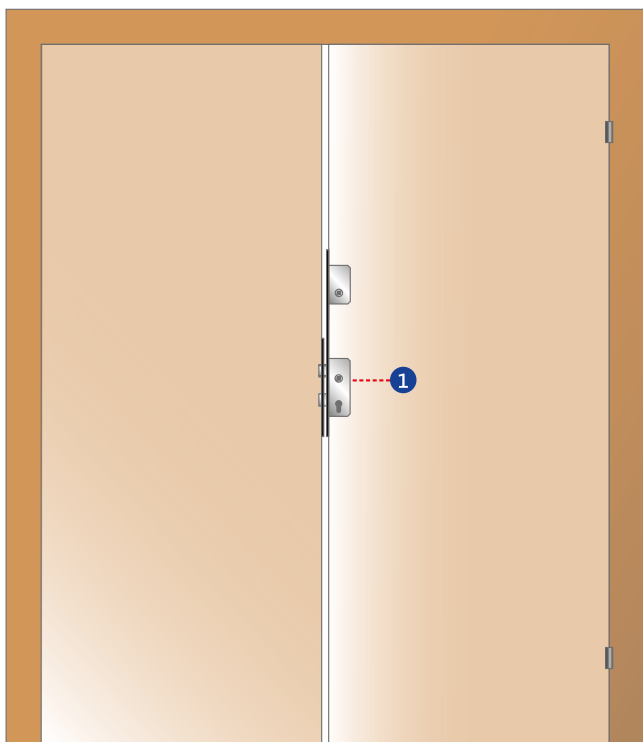

### Gangflügel

- ① = für höher gelegten Innenbeschlag auf 1.500 mm Drückerhöhe
- Umschaltfunktion B = B-2340
  - Wechselfunktion E = B-2346

### Hinweis

In besonderen Anwendungsfällen (**z. B. Kindergärten**) wird gewünscht, dass die Auslösung der Normal- oder Fluchttürfunktion nicht über den in der üblichen Höhe montierten Beschlag erfolgt. In solchen Fällen werden Schlösser auf der Normalhöhe 1.050 mm OFF montiert.

# Sonderanwendungen

## Fluchttürverriegelung

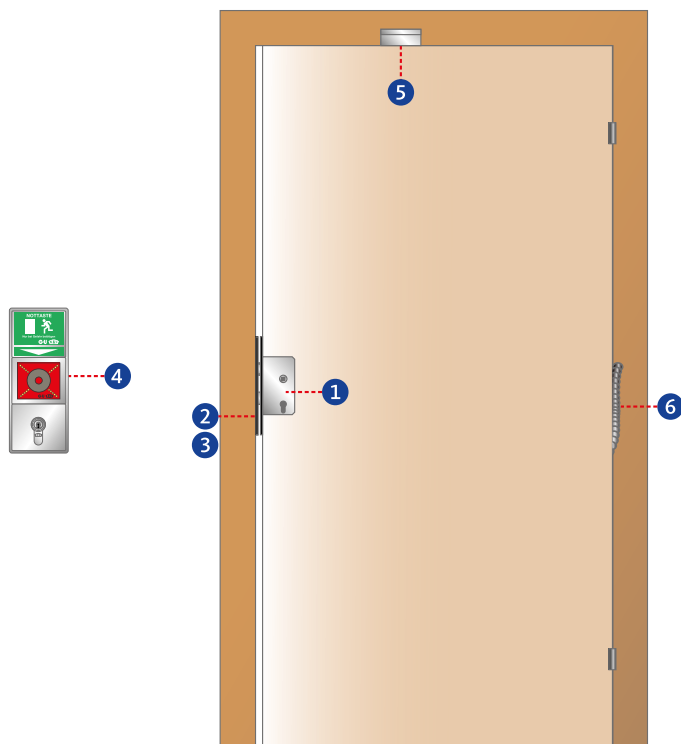

Innenbereich

Außenbereich

Begehung über den Schlüssel =  
Schließbartkontakt am Schloss

- |   |  |
|---|--|
| <p><b>1</b> = <b>B-2120 / B-2126</b><br/>Elektrisch verriegeltes Panikschloss (EVP);<br/>Umschaltfunktion B oder Wechselfunktion E;<br/>optional mit Schließbartkontakt</p> <p><b>2</b> = <b>B 9000 xxxx</b><br/>Schließblech, vorgerichtet für Fluchttüröffner B 5465 04xx</p> <p><b>3</b> = <b>B 5465 04xx</b><br/>Fluchttüröffner mit FaFix- oder ProFix2-Funktion</p> | <p><b>4</b> = <b>B 5580 0982</b><br/>3-fach-Set (LS990) in Edelstahloptik;<br/>Fluchttürsteuerung mit integrierter Nottaste FTNT10,<br/>Schlüsselschalter ST10 und integriertem<br/>UP-Netzteil 24 V DC/0,5 A</p> <p><b>5</b> = <b>B 5469 0010</b><br/>Türkontaktset, weiß</p> <p><b>6</b> = <b>6-xxxxx-xx-x-x</b><br/>verdeckt liegender Kabelübergang für Schließbartkontakt</p> |
|---|--|

### Funktionsbeschreibung

#### Innen

Über den Schlüsselschalter oder Schließbartkontakt am Schloss wird das Verriegelungselement (Fluchttüröffner) berechtigt freigeschaltet. Der Türflügel ist dann jederzeit von innen zu öffnen (Fluchttür). Bei Betätigung der Nottaste wird das Verriegelungselement (Fluchttüröffner) sofort freigeschaltet, dabei wird ein akustisches Alarmsignal ausgelöst. Der Türflügel ist dann jederzeit von innen zu öffnen (Fluchttürfunktion).

#### Außen

Die Tür ist über den Schlüssel (Schließbartkontakt am Schloss) von außen zu öffnen. Dabei wird das Verriegelungselement berechtigt freigeschaltet.

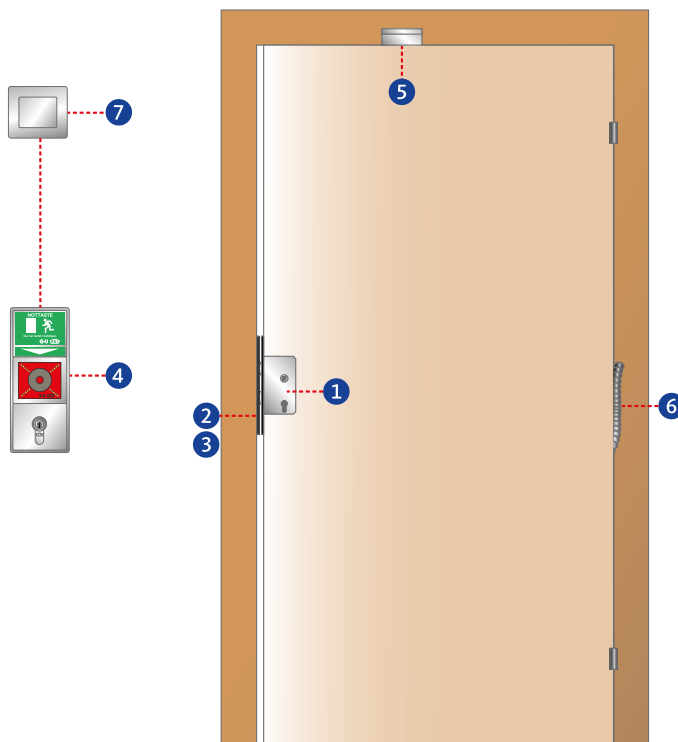

Innenbereich

Außenbereich



Begehung über den Schlüssel =  
Schließbartkontakt am Schloss

- 1 = B-2120 / B-2126**  
Elektrisch verriegeltes Panikschloss (EVP);  
Umschaltfunktion B oder Wechselfunktion E;  
optional mit Schließbartkontakt
- 2 = B 9000 xxxx**  
Schließblech, vorgerichtet für Fluchttüröffner B 5465 04xx
- 3 = B 5465 04xx**  
Fluchttüröffner mit FaFix- oder ProFix2-Funktion
- 4 = B 5580 0982**  
3-fach-Set (LS990) in Edelstahloptik;  
Fluchttürsteuerung mit integrierter Nottaste FTNT10,  
Schlüsselschalter ST10 und integriertem  
UP-Netzteil 24 V DC/0,5 A
- 5 = B 5469 0010**  
Türkontaktset, weiß
- 6 = 6-xxxxx-xx-x-x**  
verdeckt liegender Kabelübergang für Schließbartkontakt
- 7 = Freigabetaster für Montagehöhe 1,80 m**

### Funktionsbeschreibung

#### Innen

Über den Schlüsselschalter oder Schließbartkontakt am Schloss wird das Verriegelungselement (Fluchttüröffner) berechtigt freigeschaltet. Der Türflügel ist dann von innen zu öffnen (Fluchttür). Bei Betätigung der Nottaste wird das Verriegelungselement (Fluchttüröffner) sofort freigeschaltet, dabei wird ein akustisches Alarmsignal ausgelöst. Der Türflügel ist dann von innen zu öffnen (Fluchttürfunktion).

Zusätzlich wird innen ein Taster angebracht, über den die Tür jederzeit entriegelt werden kann. Damit die Kinder den Taster nicht erreichen können, sollte er in einer Montagehöhe von ca. 1,80 m angebracht werden.

#### Außen

Die Tür ist über den Schlüssel (Schließbartkontakt am Schloss) von außen zu öffnen. Dabei wird das Verriegelungselement berechtigt freigeschaltet.

Für Hol- und Bringzeiten kann durch die mechanische Fallenfeststellung am Schloss die Falle festgestellt werden.

# Sonderanwendungen

## Zutrittskontrolle

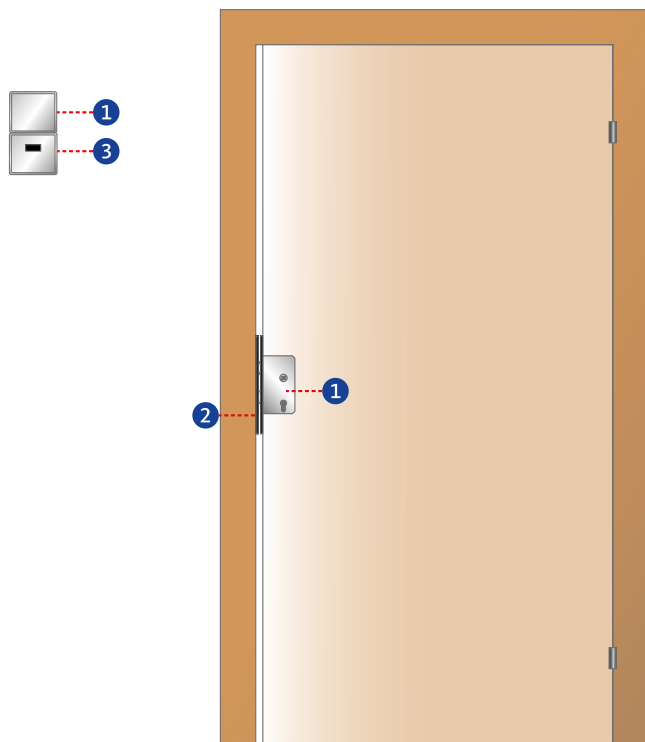

Innenbereich



Außenbereich

- ① = **BKSremote Panikschloss B-2160**  
inkl. Wandmodul
- ② = **B 9000 xxxx** Schließblech
- ③ = **5368 SE**-Wandleser-Steuerung
- ④ = **5369 SE**-Wandleser

**B 5494 0003** Stecker-Netzteil DC 12 V (1 A)

**5330 SE**-Transponder-Clip

**5371 SE**-Programmiergerät

**B 5365 0010 SE**-Software KeyManager auf CD

### Funktionsbeschreibung

Das BKSremote Panikschloss kann aufgrund seiner flexiblen Technik für zwei unterschiedliche Anwendungsarten genutzt werden.

#### Innen

Von der Innenseite ist die Öffnungsmöglichkeit des selbstverriegelnden Panikschlosses zu jederzeit gewährleistet.

#### Außen

##### 1. „Zutritt berechtigen“

Der Außendrücker des selbstverriegelnden Panikschlosses ist im Normalzustand entkoppelt und ohne Funktion. Über das zugehörige Funk-I/O-Modul, das in der Nähe der Tür montiert wird, kann das Schloss drahtlos durch den Kontakt eines dritten Systems angesteuert werden. Der batteriebetriebene Außendrücker wird dann für eine bestimmte Zeit aufgekoppelt und die Tür kann geöffnet werden. Die Zutrittsberechtigung nach Identifikation über Sprechanlagen oder Zutrittskontrollsysteme ist damit drahtlos direkt zur Tür „übertragbar“.

##### 2. „Zutritt verwehren“

Der Außendrücker des selbstverriegelnden Panikschlosses ist im Normalzustand eingekoppelt und in Funktion. Die Tür ist über den inneren und äußeren Türdrücker wie gewohnt begehbar. Durch ein Signal (über das Funk-I/O-Modul) kann der Außendrücker abgekoppelt werden und der Zugang wird unterbunden.

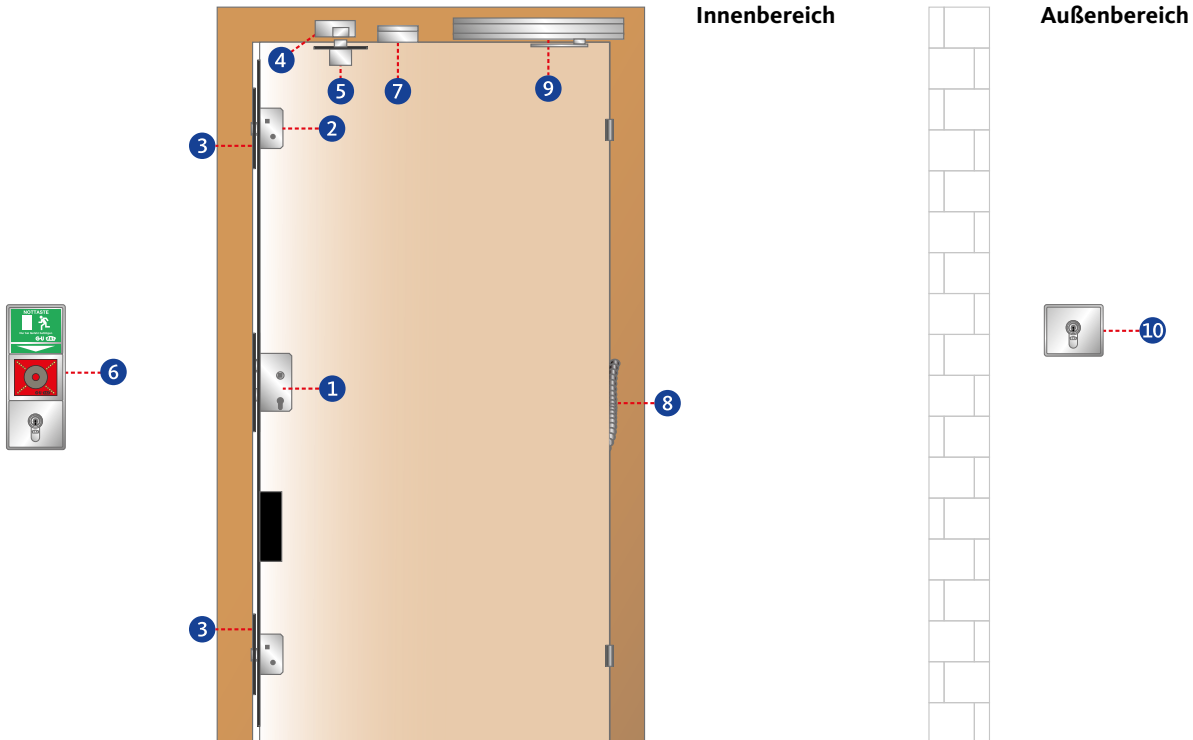

- ① = **SECURY-Mehrfachverriegelung 2110 / 2116**  
mit A-Öffner; Umschaltfunktion B oder Wechselfunktion E
- ② = **K-16538-xx-x-x**  
Fallenriegelkontakt für Zusatzverriegelung
- ③ = Winkelschließblech oder verstellbare Schließplatte  
für Zusatzverriegelung
- ④ = **B 5465 xxxx** Fluchttüröffner
- ⑤ = **B 5495 0010**  
Fallenschloss für Fluchttüröffner

- ⑥ = **B 5580 0982**  
3-fach-Set (LS990) in Edelstahloptik;  
Fluchttürsteuerung mit integrierter Nottaste FTNT10,  
Schlüsselschalter ST10 und integriertem  
UP-Netzteil 24 V DC/0,5 A
- ⑦ = **B 5469 0010** Türkontaktset, weiß
- ⑧ = **6-xxxxx-xx-x-x**  
verdeckt liegender Kabelübergang
- ⑨ = Drehtürantrieb
- ⑩ = **B 5580 031x** Schlüsselschalter  
**B 5494 0004** Stecker-Netzteil DC 24 V (1 A)

### Funktionsbeschreibung

#### Innen

Über den Schlüsselschalter oder Schließbartkontakt am Schloss wird das Verriegelungselement (Fluchttüröffner) berechtigt freigeschaltet. Der Türflügel ist dann jederzeit von innen zu öffnen (Fluchttür). Bei Betätigung der Nottaste wird das Verriegelungselement (Fluchttüröffner) sofort freigeschaltet, dabei wird ein akustisches Alarmsignal ausgelöst. Der Türflügel ist dann jederzeit von innen zu öffnen (Fluchttürfunktion).

#### Außen

Die Tür ist über den Schlüsselschalter von außen zu öffnen. Dabei wird das Verriegelungselement berechtigt freigeschaltet.

# Sonderanwendungen

## Fluchttürverriegelung – zweiflügelig

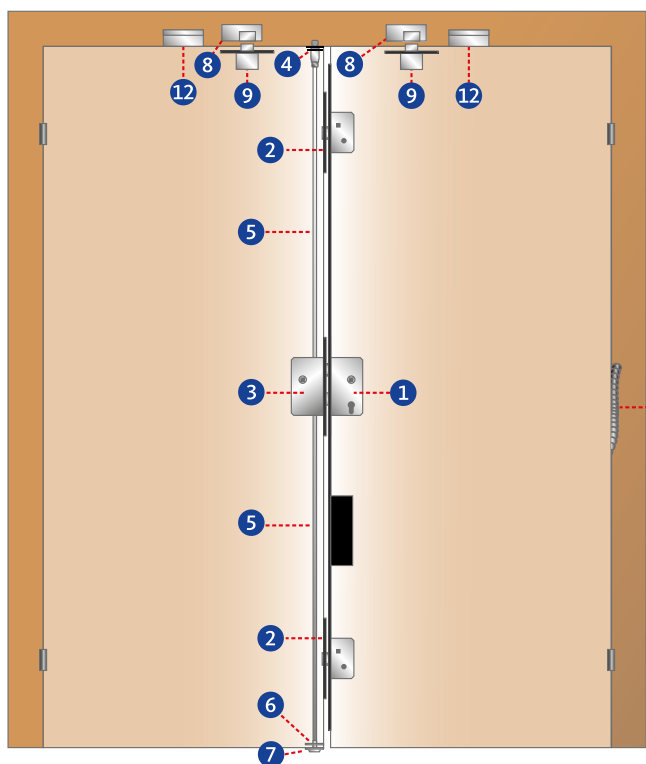

Innenbereich

Außenbereich

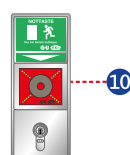

**1 = SECURY-Mehrfachverriegelung 2111 / 2119**

Umschaltfunktion B oder Wechselfunktion E;  
optional mit Zusatz-Fallenriegelkontakt

**1 = Panikschloss B-21110-xx-x-8 / B-21170-xx-x-8**

Umschaltfunktion B oder Wechselfunktion E;  
optional mit Schließbart- und Fallenriegelkontakt

**2 = Winkelschließblech oder verstellbare Schließplatte**  
für Zusatz-Fallenriegel oben und unten

**3 = B 2189 xxxx Treibriegelsschloss**  
in Verbindung mit SECURY-Mehrfachverriegelung

**4 = B 1895 xxxx Schaltschloss**

**5 = B 9006 xxxx Treibriegelstange**

**6 = B 9019 0001 Stangenführungsplatte**

**7 = B 9009 0001 / B-00280-20-0-8 Bodenmulde**

**8 = B 5465 xxxx**  
Fluchttüröffner, 1 x Gangflügel und 1 x Standflügel

**9 = B 5495 0010 Fallenschloss für Fluchttüröffner**

**10 = B 5580 0982**  
3-fach-Set (LS990) in Edelstahloptik;  
Fluchttürsteuerung mit integrierter Nottaste FTNT10,  
Schlüsselschalter ST10 und integriertem  
UP-Netzteil 24 V DC/0,5 A

**11 = B 5580 031x Schlüsselschalter**

**12 = B 5469 0010 Türkontaktset, weiß**

**13 = 6-xxxxx-xx-x-x**  
verdeckt liegender Kabelübergang für Schließbartkontakt

### Funktionsbeschreibung

#### Innen

Über den Schlüsselschalter oder Schließbartkontakt am Schloss werden die Verriegelungselemente (Fluchttüröffner) berechtigt freigeschaltet. Der Türflügel ist dann jederzeit von innen zu öffnen (Fluchttür). Bei Betätigung der Nottaste werden die Verriegelungselemente (Fluchttüröffner) sofort freigeschaltet, dabei wird ein akustisches Alarmsignal ausgelöst. Der Türflügel ist dann jederzeit von innen zu öffnen (Fluchttürfunktion).

#### Außen

Die Tür ist über den Schlüsselschalter von außen zu öffnen. Dabei wird das Verriegelungselement berechtigt freigeschaltet.

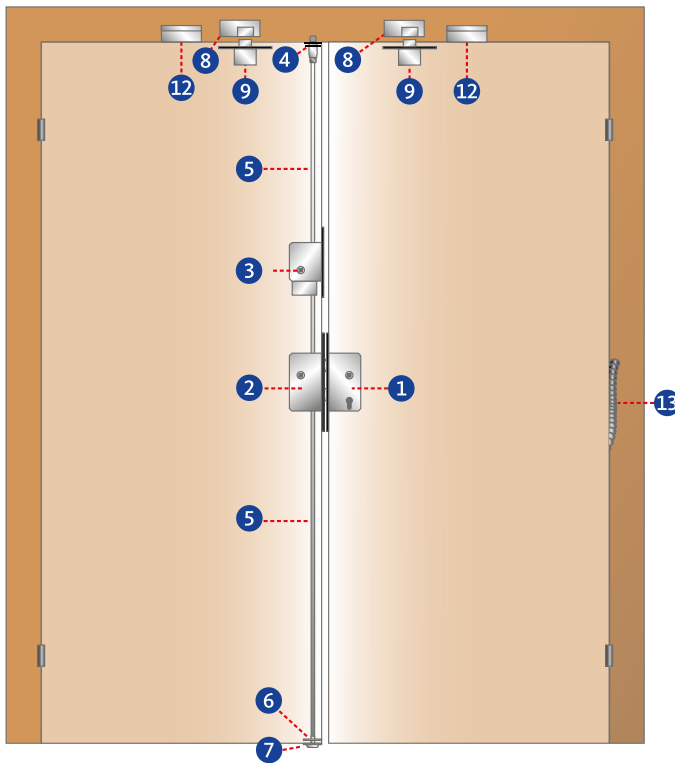

### Innenbereich



### Außenbereich



Begehung über den Schlüssel =  
Schließbartkontakt am Schloss

- 1 = **Panikschloss B-23210-xx-x-8 / B-23270-xx-x-8**  
für 2-flügelige Türen;  
Umschaltfunktion B oder Wechselfunktion E;  
optional mit Schließbartkontakt und Riegelüberwachung
- 2 = **B 2390 2xxx**  
Treibriegelschloss vorgerichtet für Umlenkschloss B 2598
- 3 = **B 2598 xxxx** Umlenkschloss
- 4 = **B 1895 xxxx** Schaltschloss
- 5 = **B 9006 xxxx** Treibriegelstange
- 6 = **B 9019 0001** Stangenführungsplatte
- 7 = **B 9009 0001 / B-00280-20-0-8** Bodenmulde

- 8 = **B 5465 xxxx**  
Fluchttüröffner, 1 x Gangflügel und 1 x Standflügel
- 9 = **B 5495 0010** Fallenschloss für Fluchttüröffner
- 10 = **B 5580 0982**  
3-fach-Set (LS990) in Edelstahloptik;  
Fluchttürsteuerung mit integrierter Nottaste FTNT10,  
Schlüsselschalter ST10 und integriertem  
UP-Netzteil 24 V DC/0,5 A
- 11 = Freigabetaster für Montagehöhe 1,80 m
- 12 = **B 5469 0010** Türkontaktset, weiß
- 13 = **6-xxxxx-xx-x-x**  
verdeckt liegender Kabelübergang für Schließbartkontakt

## Funktionsbeschreibung

### Innen

Über den Schlüsselschalter oder Schließbartkontakt am Schloss werden die Verriegelungselemente (Fluchttüröffner) berechtigt freigeschaltet. Der Türflügel ist dann von innen zu öffnen (Fluchttür). Bei Betätigung der Nottaste werden die Verriegelungselemente (Fluchttüröffner) sofort freigeschaltet, dabei wird ein akustisches Alarmsignal ausgelöst. Der Türflügel ist dann von innen zu öffnen (Fluchttürfunktion).

Zusätzlich wird innen ein Taster angebracht, über den die Tür jederzeit entriegelt werden kann. Damit die Kinder den Taster nicht erreichen können, sollte er in einer Montagehöhe von ca. 1,80 m angebracht werden.

### Außen

Die Tür ist über den Schlüssel (Schließbartkontakt am Schloss) von außen zu öffnen. Dabei wird das Verriegelungselement berechtigt freigeschaltet.

Für Hol- und Bringzeiten kann durch die mechanische Fallenfeststellung am Schloss die Falle festgestellt werden.

# Sonderanwendungen

## Zutrittskontrolle – zweiflügelig

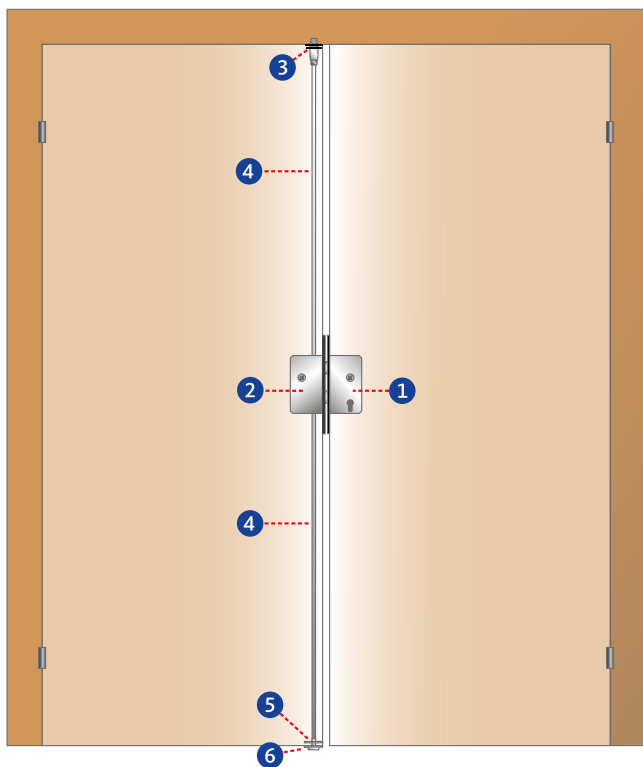

### Innenbereich



### Außenbereich

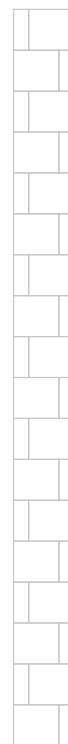

- ① = BKSremote Panikschloss B-2161  
inkl. Wandmodul
- ② = B 2189 xxxx Treibriegelschloss
- ③ = B 1895 xxxx Schaltschloss
- ④ = B 9006 xxxx Treibriegelstange
- ⑤ = B 9019 0001 Stangenführungsplatte

- ⑥ = B 9009 0001 / B-00280-20-0-8 Bodenmulde
  - ⑦ = 5368 SE-Wandler-Steuerung
  - ⑧ = 5369 SE-Wandler
- B 5494 0003 Stecker-Netzteil DC 12 V (1 A)  
5330 SE-Transponder-Clip  
5371 SE-Programmiergerät  
B 5365 0010 SE-Software KeyManager auf CD

### Funktionsbeschreibung

Das BKSremote Panikschloss kann aufgrund seiner flexiblen Technik für zwei unterschiedliche Anwendungsarten genutzt werden.

#### Innen

Von der Innenseite ist die Öffnungsmöglichkeit des selbstverriegelnden Panikschlosses zu jederzeit gewährleistet.

#### Außen

##### 1. „Zutritt berechtigen“

Der Außendrücker des selbstverriegelnden Panikschlosses ist im Normalzustand entkoppelt und ohne Funktion. Über das zugehörige Funk-I/O-Modul, das in der Nähe der Tür montiert wird, kann das Schloss drahtlos durch den Kontakt eines dritten Systems angesteuert werden. Der batteriebetriebene Außendrücker wird dann für eine bestimmte Zeit aufgekoppelt und die Tür kann geöffnet werden. Die Zutrittsberechtigung nach Identifikation über Sprechanlagen oder Zutrittskontrollsysteme ist damit drahtlos direkt zur Tür „übertragbar“.

##### 2. „Zutritt verwehren“

Der Außendrücker des selbstverriegelnden Panikschlosses ist im Normalzustand eingekoppelt und in Funktion. Die Tür ist über den inneren und äußeren Türdrücker wie gewohnt begehbar. Durch ein Signal (über das Funk-I/O-Modul) kann der Außendrücker abgekoppelt werden und der Zugang wird unterbunden.



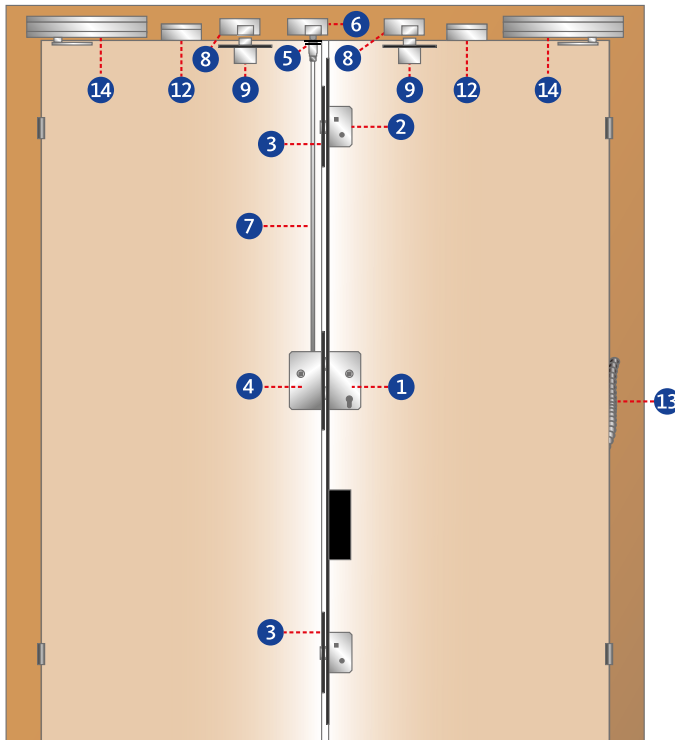

Innenbereich

Außenbereich



- ① = **SECURY-Mehrfachverriegelung 2111 / 2119**  
mit A-Öffner; Umschaltfunktion B oder Wechselfunktion E
- ② = **K-16538-xx-x-x** Fallenriegelkontakt für Zusatzverriegelung
- ③ = Winkelschließblech oder verstellbare Schließplatte für Zusatzverriegelung
- ④ = **B 2189 xxxx** Treibriegelschloss in Verbindung mit SECURY-Mehrfachverriegelung
- ⑤ = **B 1796 xxxx** Schnappriegelschloss
- ⑥ = **GU-BKS Elektrotüröffner ET 8**
- ⑦ = **B 9036 xxxx** Rohr mit Verriegelungsfeder
- ⑧ = **B 5465 xxxx** Fluchttüröffner

- ⑨ = **B 5495 0010** Fallenschloss für Fluchttüröffner
  - ⑩ = **B 5580 0982**  
3-fach-Set (LS990) in Edelstahloptik; Fluchttürsteuerung mit integrierter Nottaste FTNT10, Schlüsselschalter ST10 und integriertem UP-Netzteil 24 V DC/0,5 A
  - ⑪ = **B 5580 031x** Schlüsselschalter
  - ⑫ = **B 5469 0010** Türkontaktset, weiß
  - ⑬ = **6-xxxxx-xx-x-x** verdeckt liegender Kabelübergang
  - ⑭ = Drehtürantrieb
- B 5494 0004** Stecker-Netzteil DC 24 V (1 A)

### Funktionsbeschreibung

#### Innen

Über den Schlüsselschalter oder Schließbartkontakt am Schloss wird das Verriegelungselement (Fluchttüröffner) berechtigt freigeschaltet. Der Türflügel ist dann jederzeit von innen zu öffnen (Fluchttür). Bei Betätigung der Nottaste wird das Verriegelungselement (Fluchttüröffner) sofort freigeschaltet, dabei wird ein akustisches Alarmsignal ausgelöst. Der Türflügel ist dann jederzeit von innen zu öffnen (Fluchttürfunktion).

#### Außen

Die Tür ist über den Schlüsselschalter von außen zu öffnen. Dabei wird das Verriegelungselement berechtigt freigeschaltet.



### Übersicht

Produktmerkmale – manuell verriegelnde Verschlusssysteme	180
Produktmerkmale – selbstverriegelnde Verschlusssysteme	182

---

### Manuell verriegelnde Verschlusssysteme

Einsteckschlösser	184
Einsteckschlösser mit Panikfunktion – Serie 23	228

---

### Selbstverriegelnde Verschlusssysteme

Einsteckschlösser – Serie 21	294
Einsteckschlösser mit Panikfunktion – Serie 21	298

---

### Selbstverriegelnde Verschlusssysteme

Mehrfachverriegelungen – Serie 21	358
Mehrfachverriegelungen mit Panikfunktion – Serie 21	360

---

### Zubehör

Schlösser	382
Schließbleche	390
Verschiedenes	410

---

# Übersicht Produktmerkmale

## Manuell verriegelnde Verschlusssysteme



Produkte	Schlossart	Einsetzbar in		Panikfunktion	Obenverriegelung	Gesicherte Fallenfeststellung	Schlossüberwachung	Typ	Hinweis
		1-flg.	2-flg.						
Einsteckschlösser	Zimmertürschloss (Klasse 1)	■	-	-	-	-	-	0215	-
	Zimmertürschloss (Klasse 2)	■	-	-	-	-	-	0415	-
	Objektschloss (Klasse 3)	■	-	-	-	-	-	B-0515	Flüsterfalle optional
	Objektschloss (Klasse 4)	■	-	-	-	-	-	B-0715	-
	Behördenschloss (Klasse 5)	■	-	-	-	-	-	B-0615	Flüsterfalle optional
	Hautürschloss	■	-	-	-	-	-	B-0024	-
	Feuerschutztürschloss (Klasse 5)	■	-	-	-	-	-	optional	B-1206
Einsteckschlösser Serie 23	Feuerschutztürschloss	■	-	-	■	-	optional	B-2338	-
	Feuerschutztürschloss mit höher gelegtem Drücker	■	-	-	-	-	-	B-2368	-
Panikschlösser Serie 23	Panikschlösser	■	-	B	-	-	optional	B-2320	Zargenschutzfalle optional
		-	■	B	-	-	optional	B-2321	
		■	-	C	-	-	optional	B-2322	
		-	■	C	-	-	optional	B-2323	
		■	-	D	-	-	optional	B-2324	
		-	■	D	-	-	optional	B-2325	
		■	-	E	-	optional	optional	B-2326	
		-	■	E	-	optional	optional	B-2327	
		■	-	B	■	-	optional	B-2330	
		-	■	B	■	-	optional	B-2331	
		■	-	C	■	-	optional	B-2332	
		-	■	C	■	-	optional	B-2333	
		■	-	D	■	-	optional	B-2334	
		-	■	D	■	-	optional	B-2335	
	■	-	E	■	optional	optional	B-2336		
	-	■	E	■	optional	optional	B-2337		
		Panikschloss mit Doppelzylinder	■	-	E	-	-	-	B 2328
	Panikriegelschlösser	■	-	P	-	-	optional	B-2348	-
		-	■	P	-	-	optional	B-2349	
	Panikschlösser mit höher gelegter Fluchttürfunktion	■	-	B	-	-	optional	B-2340	Zargenschutzfalle optional
		-	■	B	-	-	optional	B-2341	
		■	-	D	-	-	optional	B-2344	
		■	-	E	-	optional	optional	B-2346	
		-	■	E	-	optional	optional	B-2347	
Treibriegelschlösser Serie 23	Treibriegelschlösser	-	■	■	■	-	optional	B 2390	-
		-	■	■	■	-	-	B 2391	
		-	■	■	■	-	-	B 2392	
	Motorisches Treibriegelschloss	-	■	■	■	-	■	B-2393	-
	Gesicherte Treibriegelschlösser	-	■	-	■	-	-	B 2394	-
		-	■	-	■	-	-	B 2397	



# Übersicht Produktmerkmale

## Selbstverriegelnde Verschlussysteme



Produkte	Schlossart	Einsetzbar in		Panikfunktion	Obenverriegelung	Gesicherte Fallenfeststellung	Schlossüberwachung	Typ	Hinweis
		1-flg.	2-flg.						
Einsteckschlösser Serie 21	mit Leerlauf-Funktion	■	-	-	-	-	-	B-2168	-
	Haustürschloss mit Leerlauf-Funktion	■	-	-	-	-	-	B-2154	-
	elektrisch kuppelbar	■	-	-	-	-	■	B-2175	-
Panikschlösser Serie 21	Panikschlösser	■	-	B	■	-	optional	B-2100	-
		-	■	B	■	-	optional	B-2101	
		■	-	C	■	-	optional	B-2102	
		-	■	C	■	-	optional	B-2103	
		■	-	E	■	optional	optional	B-2106	
		-	■	E	■	optional	optional	B-2107	
		■	-	B	-	-	optional	B-2110	
		-	■	B	-	-	optional	B-2111	
		■	-	C	-	-	optional	B-2112	
		-	■	C	-	-	optional	B-2113	
		■	-	E	-	optional	optional	B-2116	
		-	■	E	-	optional	optional	B-2117	
	■	-	E	-	-	-	B-2166	mit Riegel	
	Panik-Mehrfachverriegelungen	■	-	B	-	-	-	SECURY 2110	mit A-Öffner kombinierbar
		-	■	B	-	-	-	SECURY 2111	
		■	-	C	-	-	-	SECURY 2112	
		-	■	C	-	-	-	SECURY 2113	
		■	-	E	-	-	optional	SECURY 2116	
		-	■	E	-	-	optional	SECURY 2119	
■		-	E	-	■	-	SECURY 2166		
-	■	E	-	■	-	SECURY 2169			
Panikschlösser Serie 21 EK	Elektrisch kuppelbare Panikschlösser	■	-	EK	-	-	■	B-2170	-
		-	■	EK	-	-	■	B-2171	
		■	-	EK	■	-	■	B-2180	
		-	■	EK	■	-	■	B-2181	
	BKSremote Panikschlösser	■	-	EK	-	-	■	B-2160	mit Batterie
		-	■	EK	-	-	■	B-2161	
	Mehrfachverriegelungen elektrisch kuppelbar	■	-	EK	-	-	■	SECURY 2170 EK	mit A-Öffner kombinierbar
		-	■	EK	-	-	■	SECURY 2171 EK	
Panikschlösser Serie 21 EVP	Elektrisch verriegelte Panikschlösser (EVP)	■	-	B	-	-	optional	B-2120	-
		■	-	E	-	-	optional	B-2126	
	Mehrfachverriegelungen elektrisch verriegelbar (EVP)	■	-	E	-	-	optional	SECURY 2116 EVP	
Serie 21 motorisch	Motorschlösser	■	-	E	optional	-	■	B-2156	-
		-	■	E	optional	-	■	B-2157	
Treibriegelschlösser Serie 21	Treibriegelschlösser	-	■	■	■	-	-	B 2189	-
		-	■	■	■	-	-	B 2190	
	Motorisches Treibriegelschloss	-	■	■	■	-	■	B-2193	

Zulassung							
-	-	-	-	-	-	-	-
-	-	-	-	-	-	-	-
■	-	-	-	■	-	■	■
■	■	■	■	-	-	■ <sup>[1]</sup>	■
■	■	■	■	-	-	■ <sup>[1]</sup>	■
■	■	■	■	-	-	■ <sup>[1]</sup>	■
■	■	■	■	-	-	■ <sup>[1]</sup>	■
■	■	■	■	-	-	■ <sup>[1]</sup>	■
■	■	■	■	-	-	■ <sup>[1]</sup>	■
■	■	■	■	-	-	■ <sup>[1]</sup>	■
■	■	■	■	-	-	■ <sup>[1]</sup>	■
■	■	■	■	-	-	■ <sup>[1]</sup>	■
■	■	■	■	-	-	■ <sup>[1]</sup>	■
■	■	■	■	-	-	■ <sup>[1]</sup>	■
■	■	■	■	-	-	■ <sup>[1]</sup>	■
■	■	■	-	-	-	-	-
■	■	■	-	■ <sup>[2]</sup>	-	-	■
■	■	■	-	■ <sup>[2]</sup>	-	-	■
■	■	■	-	■ <sup>[2]</sup>	-	-	■
■	■	■	-	■ <sup>[2]</sup>	-	-	■
■	■	■	-	■ <sup>[2]</sup>	-	-	■
■	■	■	-	■ <sup>[2]</sup>	-	-	■
-	■	■	-	■ <sup>[2]</sup>	-	-	■
-	■	■	-	■ <sup>[2]</sup>	-	-	■
■	■	■	-	■	-	■	■
■	■	■	-	■	-	■	■
■	■	■	-	■	-	■	■
■	■	■	-	■	-	■	■
■	■	■	-	■	-	■	■
■	■	■	-	■	-	■	■
■	■	■	-	■	-	■	■
■	■	■	-	■	-	■	■
■	■	■	-	■	-	■	■
■	-	-	■	-	-	-	■
■	-	-	■	-	-	-	■
■	-	-	-	■ <sup>[2]</sup>	-	-	■
■	■	■	-	■	-	-	■
■	■	■	-	■	-	-	■
■	■	■	-	■	-	-	■
■	■	■	-	■	-	-	■
■	■	■	-	■	-	-	■

[1] VdS C: in Kombination mit Schlossüberwachung  
 [2] In Kombination mit A-Öffner

# Zimmertürschloss 0215

nach DIN 18251, Klasse 1

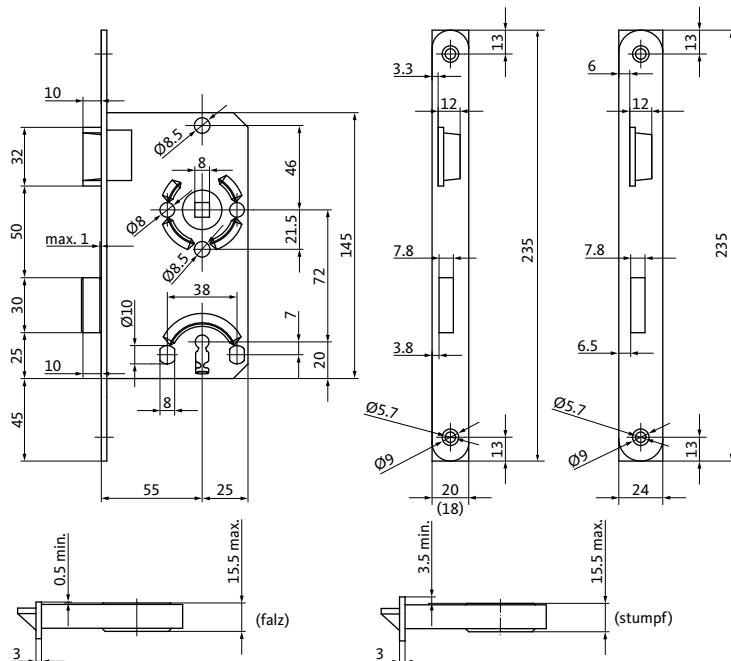

## Funktionsbeschreibung

### Normalfunktion

Durchgang von beiden Seiten über den Türdrücker möglich, über den BB-Schlüssel oder die Riegelolive kann der Riegel vorgeschlossen werden.

## Produktbeschreibung

### Zimmertürschloss 0215

- Zugelassen nach DIN 18251-1 Klasse 1
- Stulp nickel-silber oder Edelstahl matt
- 8 mm Nuss
- Falle und Riegel aus Kunststoff
- Inkl. 1 Buntbart-Schlüssel

### Normen





### Buntbartschloss 0215

Stulp Oberfläche	Dornmaß [mm]	Stulp Form	Stulp 18 mm für Falztüren		Stulp 20 mm für Falztüren		Stulp 24 mm für Stumpftüren	
			DIN L	DIN R	DIN L	DIN R	DIN L	DIN R
Stahl nickel-silber	55	eckig	02150293	02150294	02150297	02150298	02150207	02150301
		abgerundet	02150180	02150109	02150087	02150106	02150170	02150171
Edelstahl matt	55	eckig	-	-	02150299	02150300	02150302	02150303
		abgerundet	02150285	02150286	02150105	02150088	02150287	02150288

### Badschloss 0215

Stulp Oberfläche	Dornmaß [mm]	Stulp Form	Stulp 18 mm für Falztüren		Stulp 20 mm für Falztüren		Stulp 24 mm für Stumpftüren	
			DIN L	DIN R	DIN L	DIN R	DIN L	DIN R
Stahl nickel-silber	55	eckig	02150305	02150306	02150311	02150312	02150315	02150316
		abgerundet	02150307	02150308	02150049	02150050	02150172	02150173
Edelstahl matt	55	abgerundet	02150289	02150290	02150067	02150068	-	-

### Weitere Möglichkeiten (auf Anfrage)

Stulp		Nuss	Dornmaß [mm]	Sonderausführungen	passende Schließbleche	
Optik	Breite				S401	2808
-	-	-	-	-	S404	2809
					S411	2828

# Zimmertürschloss 0415

nach DIN 18251, Klasse 2

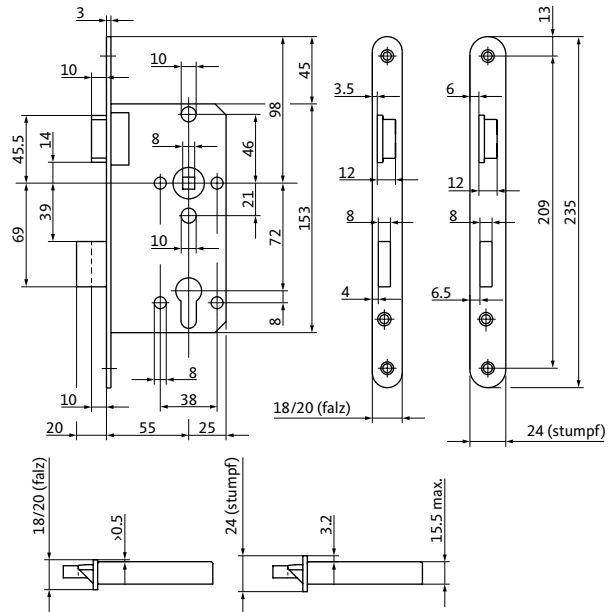

## Funktionsbeschreibung

### Normalfunktion

Durchgang von beiden Seiten über den Türdrücker möglich, über den Schlüssel kann der Riegel vorgeschlossen werden.

## Produktbeschreibung

### Zimmertürschloss 0415

- Zugelassen nach DIN 18251-1 Klasse 2
- Stulp nickel-silber oder Edelstahl matt
- 8 mm Nuss
- Falle und Riegel aus Zinkdruckguss
- Mit Wechsel
- PZ 72 mm Entfernung

### Normen



### Schließzylinderschloss 0415

Stulp Oberfläche	Dornmaß [mm]	Stulp Form	Stulp 18 mm für Falztüren		Stulp 20 mm für Falztüren		Stulp 24 mm für Stumpftüren	
			DIN L	DIN R	DIN L	DIN R	DIN L	DIN R
Stahl nickel-silber	55	eckig	04150034	04150035	04150005	04150006	04150007	04150008
		abgerundet	04150031	04150032	04150009	04150010	04150017	04150018
Edelstahl matt	55	eckig	04150077	04150078	04150079	04150080	04150081	04150082
		abgerundet	04150067	04150068	04150019	04150020	04150041	04150042

### Weitere Möglichkeiten (auf Anfrage)

Stulp		Nuss	Dornmaß [mm]	Sonderausführungen	passende Schließbleche	
Optik	Breite				S401	2808
-	-	-	-	-	S404	2809
					S411	2828

# Objektschloss B-0515

nach DIN 18251, Klasse 3

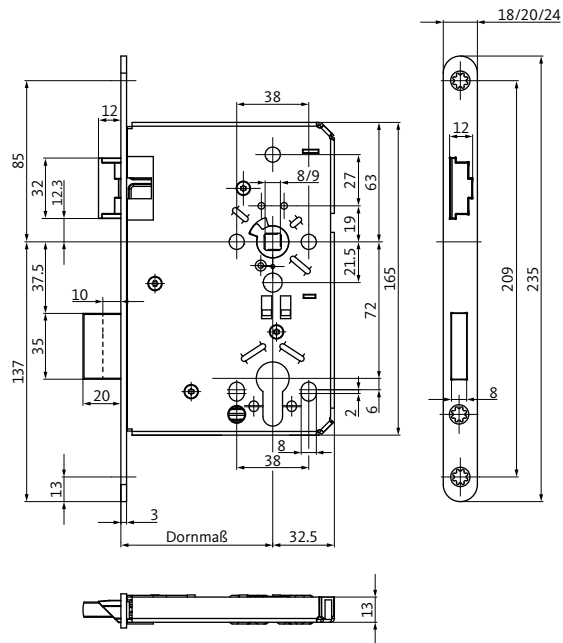

## Funktionsbeschreibung

### Normalfunktion

Durchgang von beiden Seiten über den Türdrücker möglich, über den Schlüssel kann der Riegel vorgeschlossen werden.

## Produktbeschreibung

### Objektschloss B-0515

- Zugelassen nach DIN 18251-1 Klasse 3
- Stulp nickel-silber oder Edelstahl matt
- 8 mm Nuss
- Falle und Riegel aus Zinkdruckguss
- Mit Wechsel
- PZ 72 mm Entfernung
- Optional mit Flüsterfalle

## Normen



### Objektschloss B-0515 Klasse 3 für Schließzylinder

Stulp Oberfläche	Dornmaß [mm]	Stulp Form	Stulp 20 x 3 x 235 mm		Stulp 24 x 3 x 235 mm	
			DIN L	DIN R	DIN L	DIN R
Stahl nickel-silber	55	abgerundet	B-05150-09-L-1	B-05150-09-R-1	B-05150-17-L-1	B-05150-17-R-1
	60	abgerundet	B-05150-11-L-1	B-05150-11-R-1	B-05150-19-L-1	B-05150-19-R-1
	65	abgerundet	B-05150-13-L-1	B-05150-13-R-1	B-05150-21-L-1	B-05150-21-R-1
	80	abgerundet	B-05150-15-L-1	B-05150-15-R-1	B-05150-23-L-1	B-05150-23-R-1
Edelstahl matt	55	abgerundet	B-05150-59-L-8	B-05150-59-R-8	B-05150-67-L-8	B-05150-67-R-8
	60	abgerundet	B-05150-61-L-8	B-05150-61-R-8	B-05150-69-L-8	B-05150-69-R-8
	65	abgerundet	B-05150-63-L-8	B-05150-63-R-8	B-05150-71-L-8	B-05150-71-R-8
	80	abgerundet	B-05150-65-L-8	B-05150-65-R-8	B-05150-73-L-8	B-05150-73-R-8

### Bad-Objektschloss B-0515

Stulp Oberfläche	Dornmaß [mm]	Stulp Form	Stulp 20 x 3 x 235 mm		Stulp 24 x 3 x 235 mm	
			DIN L	DIN R	DIN L	DIN R
Stahl nickel-silber	55	abgerundet	B-05150-33-L-1	B-05150-33-R-1	B-05150-41-L-1	B-05150-41-R-1
	60	abgerundet	B-05150-35-L-1	B-05150-35-R-1	B-05150-43-L-1	B-05150-43-R-1
	65	abgerundet	B-05150-37-L-1	B-05150-37-R-1	B-05150-45-L-1	B-05150-45-R-1
	80	abgerundet	B-05150-39-L-1	B-05150-39-R-1	B-05150-47-L-1	B-05150-47-R-1
Edelstahl matt	55	abgerundet	B-05150-83-L-8	B-05150-83-R-8	B-05150-91-L-8	B-05150-91-R-8
	60	abgerundet	B-05150-85-L-8	B-05150-85-R-8	B-05150-93-L-8	B-05150-93-R-8
	65	abgerundet	B-05150-87-L-8	B-05150-87-R-8	B-05150-95-L-8	B-05150-95-R-8
	80	abgerundet	B-05150-89-L-8	B-05150-89-R-8	B-05150-97-L-8	B-05150-97-R-8

### Weitere Möglichkeiten (auf Anfrage)

Stulp		Nuss	Dornmaß [mm]	Sonderausführungen	passende Schließbleche	
Optik	Breite					
-	-	9 mm	-	-	S 401	2808
					S 404	2809
					S 407	2828
					S 411	

# Objektschloss B-0515

nach DIN 18251, Klasse 3 mit Flüsterfalle

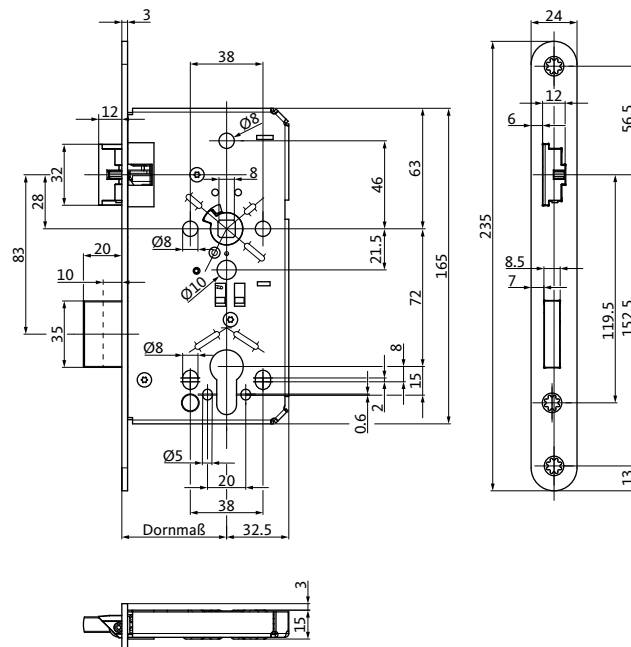

## Funktionsbeschreibung

### Normalfunktion

Durchgang von beiden Seiten über den Türdrücker möglich, über den Schlüssel kann der Riegel vorgeschlossen werden.

## Produktbeschreibung

### Objektschloss B-0515

- Zugelassen nach DIN 18251-1 Klasse 3
- Stulp Edelstahl matt
- 8 mm Nuss
- Flüsterfalle aus glasfaserverstärktem Kunststoff
- Riegel aus Zinkdruckguss
- Mit Wechsel
- PZ 72 mm Entfernung

## Normen



### Objektschloss B-0515 Klasse 3 für Schließzylinder mit Flüsterfalle

Stulp Oberfläche	Dornmaß [mm]	Stulp Form	Stulp 20 x 3 x 235 mm		Stulp 24 x 3 x 235 mm	
			DIN L	DIN R	DIN L	DIN R
Edelstahl matt	55	abgerundet	B-05150-10-L-8	B-05150-10-R-8	B-05150-11-L-8	B-05150-11-R-8
	65	abgerundet	B-05150-14-L-8	B-05150-14-R-8	B-05150-15-L-8	B-05150-15-R-8
	80	abgerundet	B-05150-16-L-8	B-05150-16-R-8	B-05150-17-L-8	B-05150-17-R-8

### Bad-Objektschloss B-0515 mit Flüsterfalle

Stulp Oberfläche	Dornmaß [mm]	Stulp Form	Stulp 20 x 3 x 235 mm		Stulp 24 x 3 x 235 mm	
			DIN L	DIN R	DIN L	DIN R
Edelstahl matt	55	abgerundet	B-05150-J0-L-8	B-05150-J0-R-8	B-05150-J1-L-8	B-05150-J1-R-8
	65	abgerundet	B-05150-J2-L-8	B-05150-J2-R-8	B-05150-J3-L-8	B-05150-J3-R-8
	80	abgerundet	B-05150-J4-L-8	B-05150-J4-R-8	B-05150-J5-L-8	B-05150-J5-R-8

### Weitere Möglichkeiten (auf Anfrage)

Stulp		Nuss	Dornmaß [mm]	Sonderausführungen	passende Schließbleche	
Optik	Breite					
-	-	9 mm	-	-	S 401	2808
					S 404	2809
					S 407	2828
					S 411	

# Objektschloss B-0715

nach DIN 18251, Klasse 4

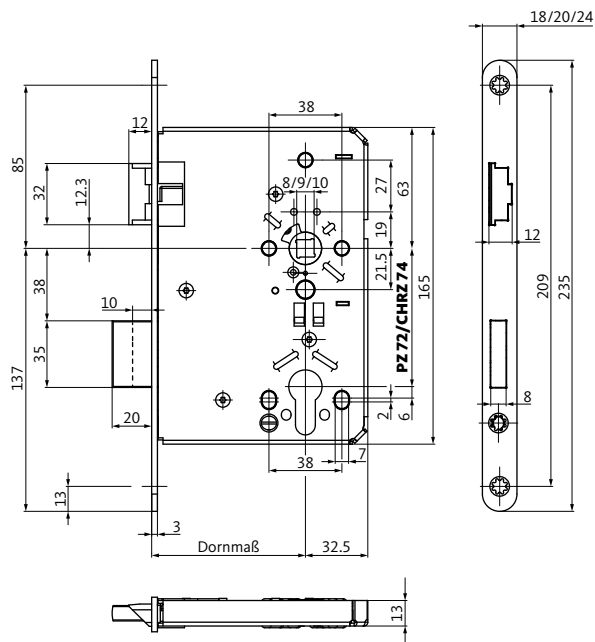

## Funktionsbeschreibung

### Normalfunktion

Durchgang von beiden Seiten über den Türdrücker möglich, über den Schlüssel kann der Riegel vorgeschlossen werden.

## Produktbeschreibung

### Objektschloss B-0715

- Zugelassen nach DIN 18251-1 Klasse 4
- Stulp Edelstahl matt
- 8 mm Nuss
- Falle aus Zinkdruckguss, Riegel aus Stahl
- Mit Wechsel
- PZ 72 mm (CHRZ 74 mm) Entfernung

### Varianten

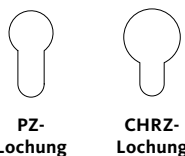

### Normen





### Objektschloss B-0715 Klasse 4 für Schließzylinder

Stulp Oberfläche	Dornmaß [mm]	Stulp Form	Stulp 20 x 3 x 235 mm		Stulp 24 x 3 x 235 mm	
			DIN L	DIN R	DIN L	DIN R
Edelstahl matt	55	abgerundet	B-07150-59-L-8	B-07150-59-R-8	B-07150-67-L-8	B-07150-67-R-8
	60	abgerundet	B-07150-61-L-8	B-07150-61-R-8	B-07150-69-L-8	B-07150-69-R-8
	65	abgerundet	B-07150-63-L-8	B-07150-63-R-8	B-07150-71-L-8	B-07150-71-R-8

### Bad-Objektschloss B-0715

Stulp Oberfläche	Dornmaß [mm]	Stulp Form	Stulp 20 x 3 x 235 mm		Stulp 24 x 3 x 235 mm	
			DIN L	DIN R	DIN L	DIN R
Edelstahl matt	55	abgerundet	B-07150-83-L-8	B-07150-83-R-8	B-07150-91-L-8	B-07150-91-R-8
	60	abgerundet	B-07150-85-L-8	B-07150-85-R-8	B-07150-93-L-8	B-07150-93-R-8
	65	abgerundet	B-07150-87-L-8	B-07150-87-R-8	B-07150-95-L-8	B-07150-95-R-8

### Weitere Möglichkeiten (auf Anfrage)

Stulp Optik		Nuss	Dornmaß [mm]	Sonderausführungen		passende Schließbleche
	Breite					
-	-	9 mm	-	Fallenschloss Riegelschloss Fallen- und Riegelkontakt	CHRZ-Lochung	S 350 S 500 S 204 S 241

# Behördenschloss B-0615

nach DIN 18251, Klasse 5

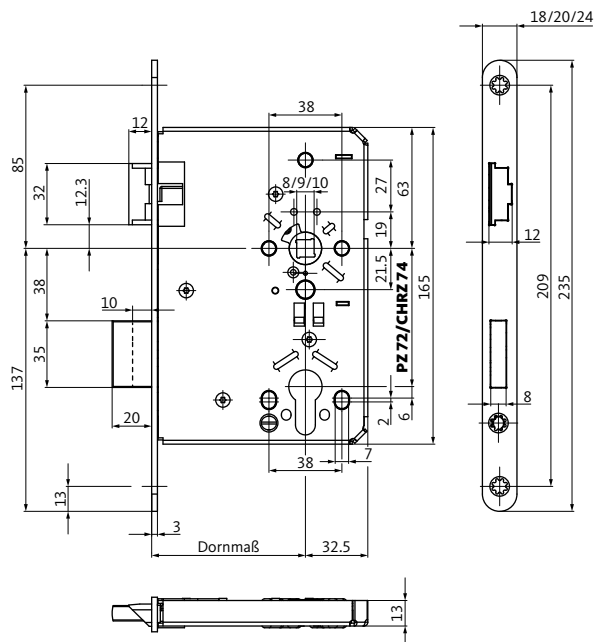

## Funktionsbeschreibung

### Normalfunktion

Durchgang von beiden Seiten über den Türdrücker möglich, über den Schlüssel kann der Riegel vorgeschlossen werden.

## Produktbeschreibung

### Behördenschloss B-0615

- Zugelassen nach DIN 18251-1 Klasse 5
- Stulp Edelstahl matt
- 8 mm Klemmnuss
- Falle aus Zinkdruckguss, Riegel aus Stahl
- Mit Wechsel
- PZ 72 mm (CHRZ 74 mm) Entfernung
- Optional mit Flüsterfalle

### Varianten

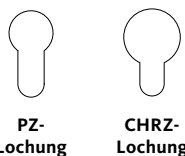

### Normen



### Behördenschloss B-0615 Klasse 5 für Schließzylinder

Stulp Oberfläche	Dornmaß [mm]	Stulp Form	Stulp 20 x 3 x 235 mm		Stulp 24 x 3 x 235 mm	
			DIN L	DIN R	DIN L	DIN R
Edelstahl matt	55	abgerundet	B-06150-11-L-8	B-06150-11-R-8	B-06150-21-L-8	B-06150-21-R-8
	60	abgerundet	B-06150-13-L-8	B-06150-13-R-8	B-06150-23-L-8	B-06150-23-R-8
	65	abgerundet	B-06150-15-L-8	B-06150-15-R-8	B-06150-25-L-8	B-06150-25-R-8
	80	abgerundet	B-06150-17-L-8	B-06150-17-R-8	B-06150-27-L-8	B-06150-27-R-8
	100	abgerundet	B-06150-19-L-8	B-06150-19-R-8	B-06150-29-L-8	B-06150-29-R-8

### Bad-Behördenschloss B-0615

Stulp Oberfläche	Dornmaß [mm]	Stulp Form	Stulp 20 x 3 x 235 mm		Stulp 24 x 3 x 235 mm	
			DIN L	DIN R	DIN L	DIN R
Edelstahl matt	55	abgerundet	B-06150-B1-L-8	B-06150-B1-R-8	B-06150-C1-L-8	B-06150-C1-R-8
	60	abgerundet	B-06150-B3-L-8	B-06150-B3-R-8	B-06150-C3-L-8	B-06150-C3-R-8
	65	abgerundet	B-06150-B5-L-8	B-06150-B5-R-8	B-06150-C5-L-8	B-06150-C5-R-8
	80	abgerundet	B-06150-B7-L-8	B-06150-B7-R-8	B-06150-C7-L-8	B-06150-C7-R-8
	100	abgerundet	B-06150-B9-L-8	B-06150-B9-R-8	B-06150-C9-L-8	B-06150-C9-R-8

### Weitere Möglichkeiten (auf Anfrage)

Stulp		Nuss	Dornmaß [mm]	Sonderausführungen	passende Schließbleche
Optik	Breite				
-	-	9 mm Klemmnuss	-	Fallenschloss Riegelschloss Fallen- und Riegelkontakt	CHRZ-Lochung
					S 350
					S 500
					S 204
					S 241

# Behördenschloss B-0615

nach DIN 18251, Klasse 5 mit Flüsterfalle

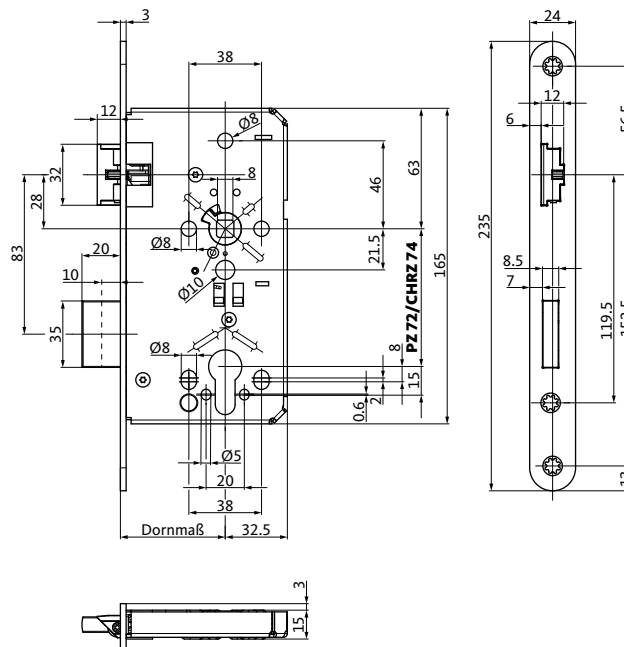

## Funktionsbeschreibung

### Normalfunktion

Durchgang von beiden Seiten über den Türdrücker möglich, über den Schlüssel kann der Riegel vorgeschlossen werden.

## Produktbeschreibung

### Behördenschloss B-0615

- Zugelassen nach DIN 18251-1 Klasse 5
- Stulp Edelstahl matt
- 8 mm Klemmnuss
- Flüsterfalle aus glasfaserverstärktem Kunststoff
- Riegel aus Stahl
- Mit Wechsel
- PZ 72 mm (CHRZ 74 mm) Entfernung

### Varianten

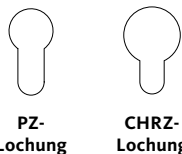

### Normen



### Behördenschloss B-0615 Klasse 5 für Schließzylinder

Stulp Oberfläche	Dornmaß [mm]	Stulp Form	Stulp 20 x 3 x 235 mm		Stulp 24 x 3 x 235 mm	
			DIN L	DIN R	DIN L	DIN R
Edelstahl matt	55	abgerundet	B-06150-N0-L-8	B-06150-N0-R-8	B-06150-N1-L-8	B-06150-N1-R-8
	60	abgerundet	-	-	B-06150-N6-L-8	B-06150-N6-R-8
	65	abgerundet	B-06150-N2-L-8	B-06150-N2-R-8	B-06150-N3-L-8	B-06150-N3-R-8
	80	abgerundet	B-06150-N4-L-8	B-06150-N4-R-8	B-06150-N5-L-8	B-06150-N5-R-8

### Weitere Möglichkeiten (auf Anfrage)

Stulp		Nuss	Dornmaß [mm]	passende Schließbleche
Optik	Breite			
-	-	9 mm Klemmnuss	-	S 350
				S 500
				S 204
				S 241

# Riegelschloss B 1308

für einflügelige Türen

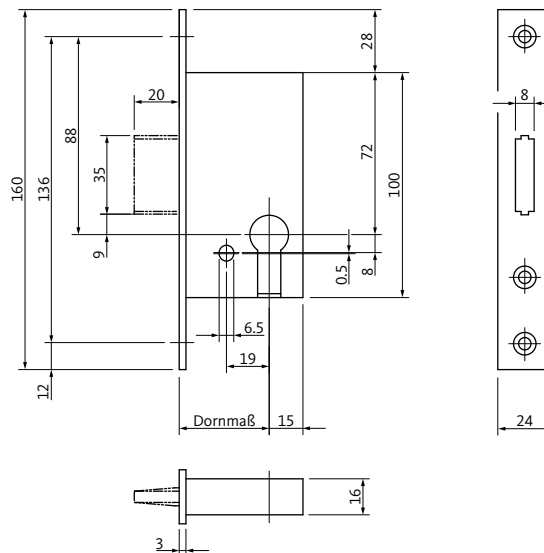

## Funktionsbeschreibung

### Normalfunktion

Durchgang von beiden Seiten möglich, über den Schlüssel kann der Riegel vorgeschlossen werden.

## Produktbeschreibung

### Riegelschloss B 1308

- Stulp nickel-silber oder Edelstahl matt
- Riegel 1-tourig 20 mm

### Riegelschloss B 1308

Stulp Oberfläche	Dornmaß [mm]	Stulp Form	Stulp 20 x 3 x 160 mm	Stulp 24 x 3 x 160 mm
Stahl nickel-silber	55	eckig	B 1308 0197	B 1308 0017
		abgerundet	B 1308 0177	B 1308 0157
	65	eckig	B 1308 0199	B 1308 0019
		abgerundet	B 1308 0179	B 1308 0159
Edelstahl matt	55	eckig	B 1308 0187	B 1308 0007
		abgerundet	B 1308 0167	B 1308 0147
	65	eckig	B 1308 0189	B 1308 0009
		abgerundet	B 1308 0169	B 1308 0149

# Fallenschloss B 1307

für einflügelige Türen

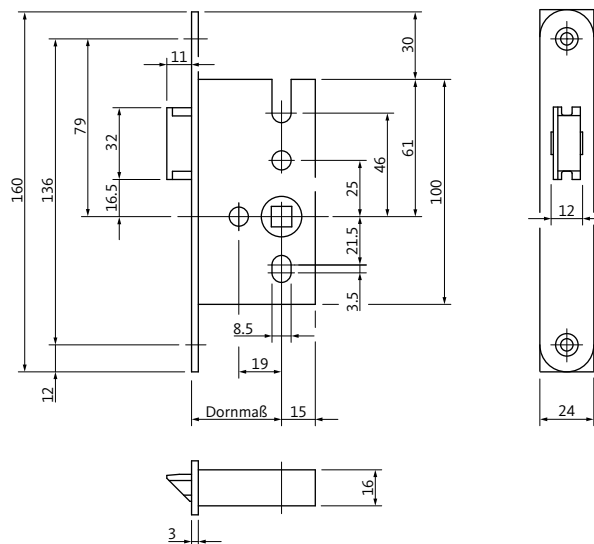

## Funktionsbeschreibung

### Normalfunktion

Durchgang von beiden Seiten über den Türdrücker möglich.

## Produktbeschreibung

### Fallenschloss B 1307

- Stulp nickel-silber oder Edelstahl matt
- Falle umlegbar aus Zinkdruckguss
- 8 mm Nuss



### Fallenschloss B 1307

Stulp Oberfläche	Dornmaß [mm]	Stulp Form	Stulp 20 x 3 x 160 mm DIN L/DIN R	Stulp 24 x 3 x 160 mm DIN L/DIN R
Stahl nickel-silber	55	eckig	B 1307 0127	B 1307 0017
		abgerundet	B 1307 0147	B 1307 0177
	65	eckig	B 1307 0129	B 1307 0019
		abgerundet	B 1307 0149	B 1307 0179

# Pendeltürschloss B-0055

für einflügelige Türen

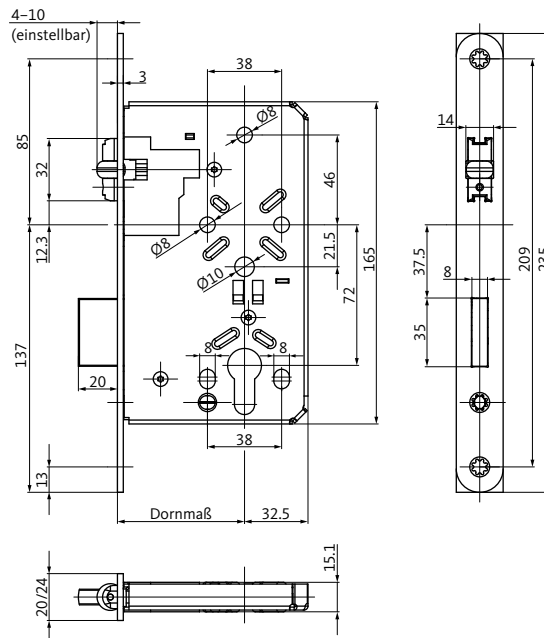

## Funktionsbeschreibung

### Normalfunktion

Durchgang von beiden Seiten über den Türdrücker möglich, über den Schlüssel kann der Riegel vorgeschlossen werden.

## Produktbeschreibung

### Pendeltürschloss B-0055

- Stulp nickel-silber oder Edelstahl matt
- Rollfalle aus Zinkdruckguss mit Kunststoffrolle für besonders leises Schließen
- Riegel 1-tourig 20 mm aus Zinkdruckguss
- PZ 72 mm Entfernung

<b>Pendeltürschloss B-0055</b>				
<b>Stulp Oberfläche</b>	<b>Dornmaß [mm]</b>	<b>Stulp Form</b>	<b>Stulp 20 x 3 x 235 mm DIN L/DIN R</b>	<b>Stulp 24 x 3 x 235 mm DIN L/DIN R</b>
Stahl nickel-silber	55	eckig	B-00550-00-0-1	B-00550-04-0-1
		abgerundet	B-00550-01-0-1	B-00550-05-0-1
	60	eckig	B-00550-08-0-1	B-00550-12-0-1
		abgerundet	B-00550-09-0-1	B-00550-13-0-1
	65	eckig	B-00550-16-0-1	B-00550-20-0-1
		abgerundet	B-00550-17-0-1	B-00550-21-0-1
Edelstahl matt	55	eckig	B-00550-02-0-8	B-00550-06-0-8
		abgerundet	B-00550-03-0-8	B-00550-07-0-8
	60	eckig	B-00550-10-0-8	B-00550-14-0-8
		abgerundet	B-00550-11-0-8	B-00550-15-0-8
	65	eckig	B-00550-18-0-8	B-00550-22-0-8
		abgerundet	B-00550-19-0-8	B-00550-23-0-8

# Schiebetürschloss 0353

mit Zirkelriegel



Schiebetürschloss  
0353



Gegenkasten  
G353

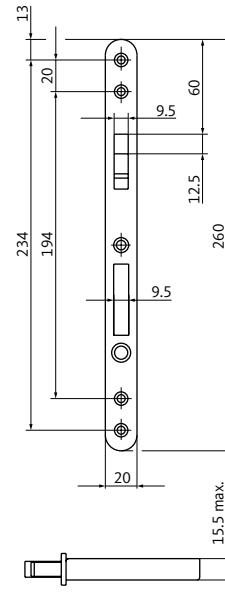
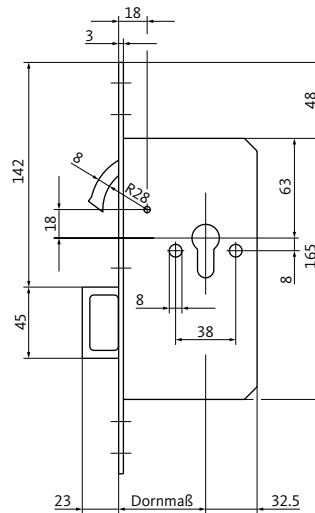

## Funktionsbeschreibung

### Normalfunktion

Durchgang von beiden Seiten, über den Schlüssel kann der Zirkelriegel vorgeschlossen werden. Durch einen Auslöseknopf am Stulp kann der Springgriff rausgefahren werden.

## Produktbeschreibung

### Schiebetürschloss 0353

- Mit Springgriff und Auslöseknopf
- Stulp nickel-silber oder Edelstahl matt
- Zirkelriegel

### Schiebetürschloss 0353

Stulp Oberfläche	Dornmaß [mm]	Stulp Form	Stulp 20 mm
Stahl nickel-silber	55	eckig	03531001
		abgerundet	03530052

### Gegenkasten G353 für Schiebetürschloss 0353

Stulp Oberfläche	Dornmaß [mm]	Stulp Form	Stulp 20 mm
Stahl nickel-silber	55	eckig	G3531001
		abgerundet	G3530017

### Weitere Möglichkeiten (auf Anfrage)

Stulp		Nuss	Dornmaß [mm]	Sonderausführungen	passendes Schließblech
Optik	Breite				
Edelstahl matt	-	-	60 65	-	S 413

# Schiebetürschloss 0371 / 0372

mit Zirkelriegel



Schließzylinder 0371



Buntbart 0372

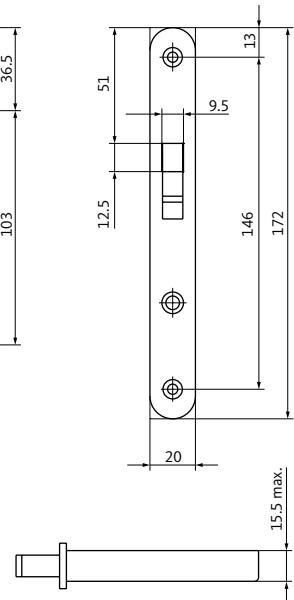
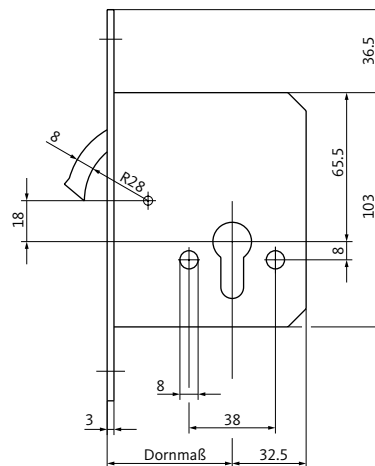

## Funktionsbeschreibung

### Normalfunktion

Durchgang von beiden Seiten, über den Schlüssel oder BB-Schlüssel kann der Zirkelriegel vorgeschlossen werden.

## Produktbeschreibung

### Schiebetürschloss 0371 / 0372

- Stulp nickel-silber oder Edelstahl matt
- Zirkelriegel
- Inkl. 1 Buntbart-Schlüssel oder Klappriegelschlüssel (beim 0372)

### Schiebetürschloss 0371 für Schließzylinder

Stulp Oberfläche	Dornmaß [mm]	Stulp Form	Stulp 20 mm
Stahl nickel-silber	55	eckig	03710039
		abgerundet	03710040

### Schiebetürschloss 0371 für Buntbart mit festem Schlüssel

Stulp Oberfläche	Dornmaß [mm]	Stulp Form	Stulp 20 mm
Stahl nickel-silber	55	eckig	03710123
		abgerundet	03710089

### Schiebetürschloss 0372 für Buntbart mit Klappingschlüssel

Stulp Oberfläche	Dornmaß [mm]	Stulp Form	Stulp 20 mm
Stahl nickel-silber	55	eckig	03720019
		abgerundet	03720006

### Weitere Möglichkeiten (auf Anfrage)

Stulp		Nuss	Dornmaß [mm]	Sonderausführungen	passendes Schließblech
Optik	Breite				
Edelstahl matt	-	-	60 65	-	S 413

# Schiebetürschloss 0375

mit Hakenfalle

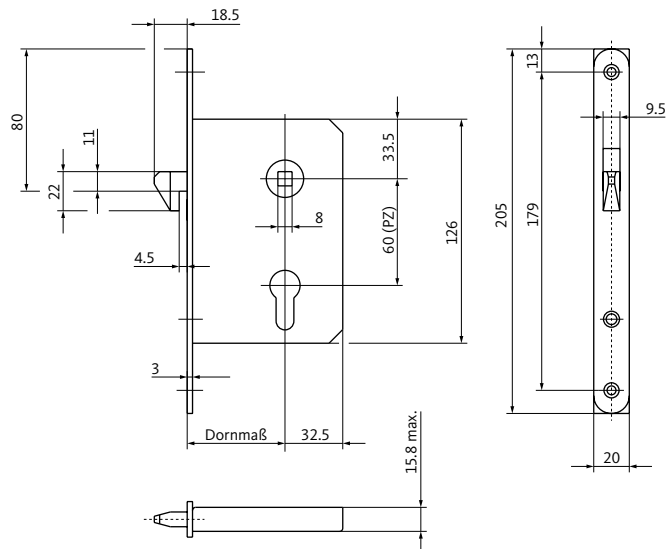

## Funktionsbeschreibung

### Normalfunktion

Durchgang von beiden Seiten über den Türdrücker möglich. Der Zutritt von außen erfolgt mechanisch nur mit dem Schlüssel, dabei wird die Hakenfalle angehoben.

## Produktbeschreibung

### Schiebetürschloss 0375

- Stulp nickel-silber oder Edelstahl matt
- 8 mm Nuss
- Hakenfalle aus Stahl
- PZ 60 mm Entfernung



### Schiebetürschloss 0375 mit Hakenfalle

Stulp Oberfläche	Dornmaß [mm]	Stulp Form	Stulp 20 mm
Stahl nickel-silber	55	eckig	03750014
		abgerundet	03750069

### Weitere Möglichkeiten (auf Anfrage)

Stulp		Nuss	Dornmaß [mm]	Sonderausführungen	passendes Schließblech
Optik	Breite				
Edelstahl matt	-	-	60 65	-	S 413

# Schiebetürschloss 0381

mit Hakenfalle

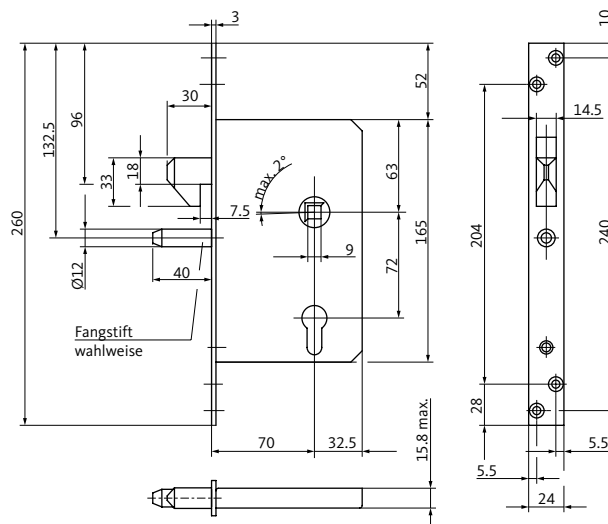

## Funktionsbeschreibung

### Normalfunktion

Durchgang von beiden Seiten über den Türdrücker möglich. Der Zutritt von außen erfolgt mechanisch nur mit dem Schlüssel, dabei wird die Hakenfalle angehoben.

## Produktbeschreibung

### Schiebetürschloss 0381

- Stulp verzinkt oder Edelstahl matt
- 8 mm Nuss
- Hakenfalle aus Stahl
- PZ 72 mm Entfernung

### Schiebetürschloss 0381H mit Hakenfalle

Stulp Oberfläche	Dornmaß [mm]	Stulp Form	Stulp 24 mm DIN L/DIN R
verzinkt	55	eckig	03810007
	65	eckig	03810008
	70	eckig	03810017
	80	eckig	03810010

### Schiebetürschloss 0381HF mit Hakenfalle und Führungsdorn

Stulp Oberfläche	Dornmaß [mm]	Stulp Form	Stulp 24 mm DIN L/DIN R
verzinkt	65	eckig	03810009
	70	eckig	03810016

### Weitere Möglichkeiten (auf Anfrage)

Stulp Optik	Breite	Nuss	Dornmaß [mm]	Sonderausführungen	passendes Schließblech
Edelstahl matt	-	-	-	-	S 448

# Schiebetürschloss 0393

mit Springgriff

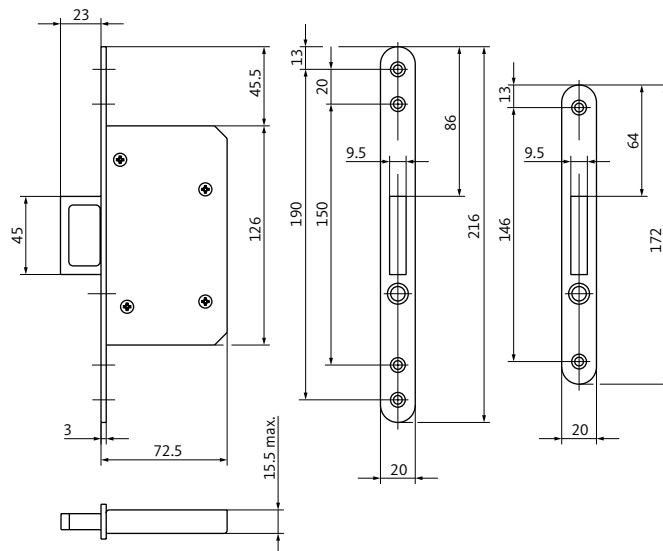

## Funktionsbeschreibung

### Normalfunktion

Durch einen Auslöseknopf am Stulp kann der Springgriff rausgefahren werden.

## Produktbeschreibung

### Schiebetürschloss 0393

- Mit Springgriff und Auslöseknopf
- Stulp nickel-silber oder Edelstahl matt

### Schiebetürschloss 0393 mit Springgriff

Stulp Oberfläche	Dornmaß [mm]	Stulp Form	Stulp 20 x 3 x 216 mm DIN L/DIN R	Stulp 20 x 3 x 172 mm DIN L/DIN R
Stahl nickel-silber	-	eckig	03930023	-
		abgerundet	03930017	-
Edelstahl matt	-	eckig	-	-
		abgerundet	03930009	03930030

# Haustürschloss B-0024

für einflügelige Türen

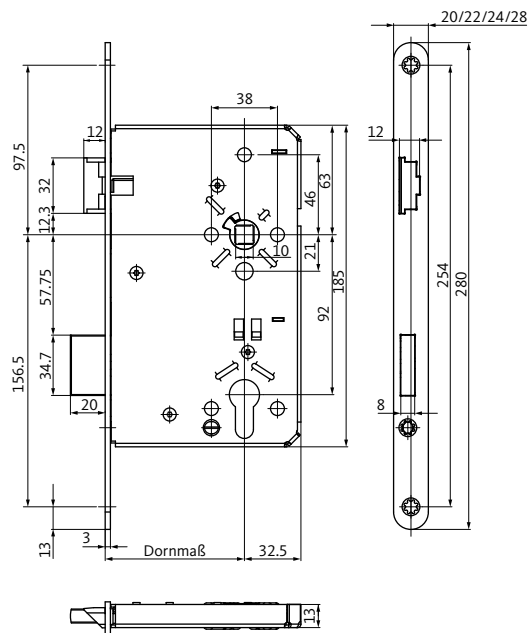

## Funktionsbeschreibung

### Normalfunktion

Durchgang von beiden Seiten über den Türdrücker möglich, über den Schlüssel kann der Riegel vorgeschlossen werden.

## Produktbeschreibung

### Haustürschloss B-0024

- Stulp nickel-silber oder Edelstahl matt
- 10 mm Nuss
- Falle und Riegel aus Zinkdruckguss
- Mit Wechsel
- PZ 92 mm Entfernung

### Haustürschloss B-0024 für Falztüren

Stulp Oberfläche	Dornmaß [mm]	Stulp Form	Stulp 20 x 3 x 280 mm Falztüren		Stulp 22 x 3 x 280 mm Falztüren		Stulp 24 x 3 x 280 mm Falztüren	
			DIN L	DIN R	DIN L	DIN R	DIN L	DIN R
Stahl nickel-silber	55	eckig	B-00240-00-L-1	B-00240-00-R-1	B-00240-10-L-1	B-00240-10-R-1	B-00240-20-L-1	B-00240-20-R-1
		abgerundet	B-00240-01-L-1	B-00240-01-R-1	B-00240-11-L-1	B-00240-11-R-1	B-00240-21-L-1	B-00240-21-R-1
	60	eckig	B-00240-02-L-1	B-00240-02-R-1	B-00240-12-L-1	B-00240-12-R-1	B-00240-22-L-1	B-00240-22-R-1
		abgerundet	B-00240-03-L-1	B-00240-03-R-1	B-00240-13-L-1	B-00240-13-R-1	B-00240-23-L-1	B-00240-23-R-1
	65	eckig	B-00240-04-L-1	B-00240-04-R-1	B-00240-14-L-1	B-00240-14-R-1	B-00240-24-L-1	B-00240-24-R-1
		abgerundet	B-00240-05-L-1	B-00240-05-R-1	B-00240-15-L-1	B-00240-15-R-1	B-00240-25-L-1	B-00240-25-R-1
	80	eckig	B-00240-06-L-1	B-00240-06-R-1	B-00240-16-L-1	B-00240-16-R-1	B-00240-26-L-1	B-00240-26-R-1
		abgerundet	B-00240-07-L-1	B-00240-07-R-1	B-00240-17-L-1	B-00240-17-R-1	B-00240-27-L-1	B-00240-27-R-1
Edelstahl matt	55	eckig	B-00240-50-L-8	B-00240-50-R-8	B-00240-60-L-8	B-00240-60-R-8	B-00240-70-L-8	B-00240-70-R-8
		abgerundet	B-00240-51-L-8	B-00240-51-R-8	B-00240-61-L-8	B-00240-61-R-8	B-00240-71-L-8	B-00240-71-R-8
	60	eckig	B-00240-52-L-8	B-00240-52-R-8	B-00240-62-L-8	B-00240-62-R-8	B-00240-72-L-8	B-00240-72-R-8
		abgerundet	B-00240-53-L-8	B-00240-53-R-8	B-00240-63-L-8	B-00240-63-R-8	B-00240-73-L-8	B-00240-73-R-8
	65	eckig	B-00240-54-L-8	B-00240-54-R-8	B-00240-64-L-8	B-00240-64-R-8	B-00240-74-L-8	B-00240-74-R-8
		abgerundet	B-00240-55-L-8	B-00240-55-R-8	B-00240-65-L-8	B-00240-65-R-8	B-00240-75-L-8	B-00240-75-R-8
	80	eckig	B-00240-56-L-8	B-00240-56-R-8	B-00240-66-L-8	B-00240-66-R-8	B-00240-76-L-8	B-00240-76-R-8
		abgerundet	B-00240-57-L-8	B-00240-57-R-8	B-00240-67-L-8	B-00240-67-R-8	B-00240-77-L-8	B-00240-77-R-8

### Haustürschloss B-0024 für Stumpftüren

Stulp Oberfläche	Dornmaß [mm]	Stulp Form	Stulp 24 x 3 x 280 mm Stumpftüren		Stulp 28 x 3 x 280 mm Stumpftüren	
			DIN L	DIN R	DIN L	DIN R
Stahl nickel-silber	55	eckig	B-00240-30-L-1	B-00240-30-R-1	B-00240-40-L-1	B-00240-40-R-1
		abgerundet	B-00240-31-L-1	B-00240-31-R-1	B-00240-41-L-1	B-00240-41-R-1
	60	eckig	B-00240-32-L-1	B-00240-32-R-1	B-00240-42-L-1	B-00240-42-R-1
		abgerundet	B-00240-33-L-1	B-00240-33-R-1	B-00240-43-L-1	B-00240-43-R-1
	65	eckig	B-00240-34-L-1	B-00240-34-R-1	B-00240-44-L-1	B-00240-44-R-1
		abgerundet	B-00240-35-L-1	B-00240-35-R-1	B-00240-45-L-1	B-00240-45-R-1
	80	eckig	B-00240-36-L-1	B-00240-36-R-1	B-00240-46-L-1	B-00240-46-R-1
		abgerundet	B-00240-37-L-1	B-00240-37-R-1	B-00240-47-L-1	B-00240-47-R-1
Edelstahl matt	55	eckig	B-00240-80-L-8	B-00240-80-R-8	B-00240-90-L-8	B-00240-90-R-8
		abgerundet	B-00240-81-L-8	B-00240-81-R-8	B-00240-91-L-8	B-00240-91-R-8
	60	eckig	B-00240-82-L-8	B-00240-82-R-8	B-00240-92-L-8	B-00240-92-R-8
		abgerundet	B-00240-83-L-8	B-00240-83-R-8	B-00240-93-L-8	B-00240-93-R-8
	65	eckig	B-00240-84-L-8	B-00240-84-R-8	B-00240-94-L-8	B-00240-94-R-8
		abgerundet	B-00240-85-L-8	B-00240-85-R-8	B-00240-95-L-8	B-00240-95-R-8
	80	eckig	B-00240-86-L-8	B-00240-86-R-8	B-00240-96-L-8	B-00240-96-R-8
		abgerundet	B-00240-87-L-8	B-00240-87-R-8	B-00240-97-L-8	B-00240-97-R-8

# Feuerschutztürschloss B-1206

für einflügelige Türen, nach DIN 18250, Klasse 5

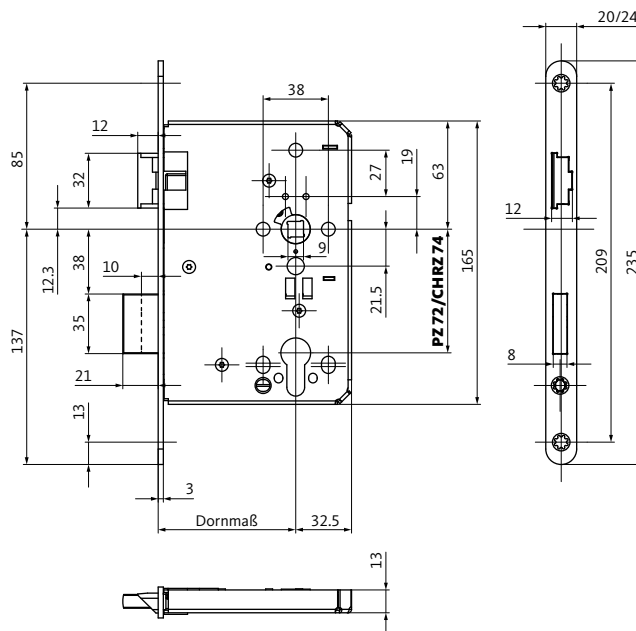

## Funktionsbeschreibung

### Normalfunktion

Durchgang von beiden Seiten über den Türdrücker möglich, über den Schlüssel kann der Riegel vorgeschlossen werden.

## Produktbeschreibung

### Feuerschutztürschloss B-1206

- Zugelassen nach DIN 18250 Klasse 5, EN 12209
- Stulp Edelstahl matt
- 9 mm Klemmnuss
- Falle und Riegel aus Stahl
- Mit Wechsel
- PZ 72 mm (CHRZ 74 mm) Entfernung

### Klassifizierungsschlüssel

EN 12209

3	S	3	1	0	C	6	B	C	2	0
---	---	---	---	---	---	---	---	---	---	---

### Varianten

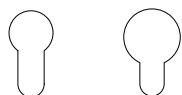

PZ-Lochung

CHRZ-Lochung

### Normen





### Feuerschutztürschloss B-1206 – Klasse 5

Stulp Oberfläche	Dornmaß [mm]	Stulp Form	Stulp 20 x 3 x 235 mm		Stulp 24 x 3 x 235 mm	
			DIN L	DIN R	DIN L	DIN R
Edelstahl matt	55	abgerundet	B-12060-50-L-8	B-12060-50-R-8	B-12060-54-L-8	B-12060-54-R-8
	65	abgerundet	B-12060-51-L-8	B-12060-51-R-8	B-12060-55-L-8	B-12060-55-R-8
	80	abgerundet	B-12060-52-L-8	B-12060-52-R-8	B-12060-56-L-8	B-12060-56-R-8
	100	abgerundet	B-12060-53-L-8	B-12060-53-R-8	B-12060-57-L-8	B-12060-57-R-8

### Feuerschutztürschloss B-1206 mit CHRZ-Lochung – Klasse 5

Stulp Oberfläche	Dornmaß [mm]	Stulp Form	Stulp 20 x 3 x 235 mm CHRZ-Lochung		Stulp 24 x 3 x 235 mm CHRZ-Lochung	
			DIN L	DIN R	DIN L	DIN R
Edelstahl matt	55	abgerundet	B-12060-41-L-8	B-12060-41-R-8	B-12060-47-L-8	B-12060-47-R-8
	65	abgerundet	B-12060-88-L-8	B-12060-88-R-8	B-12060-58-L-8	B-12060-58-R-8
	80	abgerundet	B-12060-77-L-8	B-12060-77-R-8	B-12060-59-L-8	B-12060-59-R-8

### Weitere Möglichkeiten (auf Anfrage)

Stulp		Nuss	Dornmaß [mm]	Sonderausführungen	passende Schließbleche	
Optik	Breite				DIN L	DIN R
-	-	-	-	Fallen- und Riegelkontakt	B-90000-61-L-8	B-90000-61-R-8
					B-90000-05-0-8	

# Sicherheitstürschloss B-6306

für einflügelige Türen

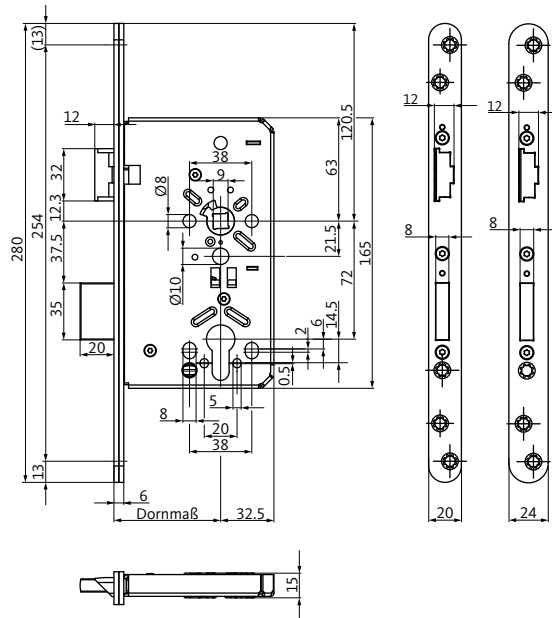

## Funktionsbeschreibung

### Normalfunktion

Durchgang von beiden Seiten über den Türdrücker möglich, über den Schlüssel kann der Riegel vorgeschlossen werden.

## Produktbeschreibung

### Sicherheitstürschloss B-6306

- Zugelassen nach DIN 18250 Klasse 5, EN 12209
- Stulp nickel-silber oder Edelstahl matt
- 9 mm Klemmnuss
- Falle und Riegel aus Stahl
- Mit Wechsel
- PZ 72 mm Entfernung

### Klassifizierungsschlüssel

EN 12209

3	S	3	1	0	C	6	B	C	2	0
---	---	---	---	---	---	---	---	---	---	---

### Normen



### Sicherheitstürschloss B-6306

Stulp Oberfläche	Dornmaß [mm]	Stulp Form	Stulp 20 x 6 x 280 mm für Falztüren		Stulp 24 x 6 x 280 mm für Stumpftüren	
			DIN L	DIN R	DIN L	DIN R
Stahl nickel-silber	65	abgerundet	B-63060-10-L-1	B-63060-10-R-1	B-63060-15-L-1	B-63060-15-R-1
Edelstahl matt	65	abgerundet	B-63060-02-L-8	B-63060-02-R-8	B-63060-07-L-8	B-63060-07-R-8

# Feuerschutztürschloss B-1125

als Einfallenschloss

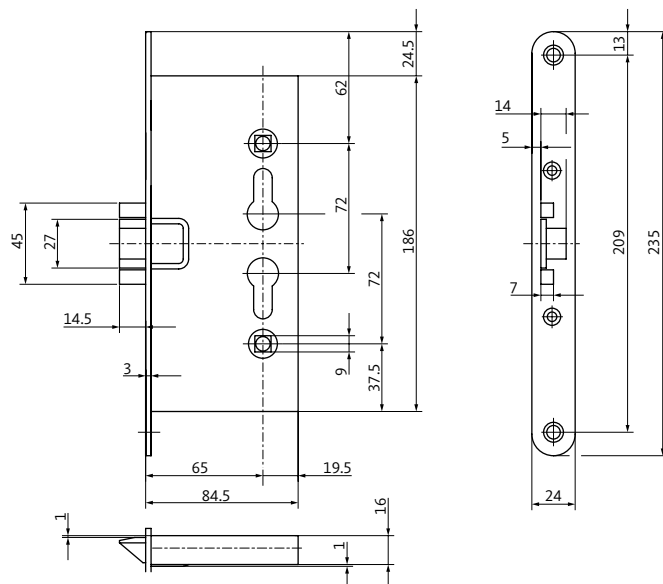

## Funktionsbeschreibung

### Normalfunktion

Durchgang von beiden Seiten über den Türdrücker möglich, über den Schlüssel kann der Riegel vorgeschlossen werden.

## Produktbeschreibung

### Feuerschutztürschloss B-1125

- DIN L/DIN R verwendbar
- Stulp verzinkt
- 9 mm Klemmnuss
- Falle und Zusatzriegel aus Stahl
- Mit Wechsel
- PZ 72 mm Entfernung

## Normen



### Feuerschutztürschloss B-1125

Stulp Oberfläche	Dornmaß [mm]	Stulp Form	Stulp 24 mm DIN L/DIN R
Stahl verzinkt	65	abgerundet	B-11250-00-U-2

### Weitere Möglichkeiten (auf Anfrage)

Stulp		Nuss	Dornmaß [mm]	Sonderausführungen	passendes Schließblech
Optik	Breite				
-	-	-	-	-	B 9000 0775

# Feuerschutztürschloss B 2327

mit Doppelzylinder

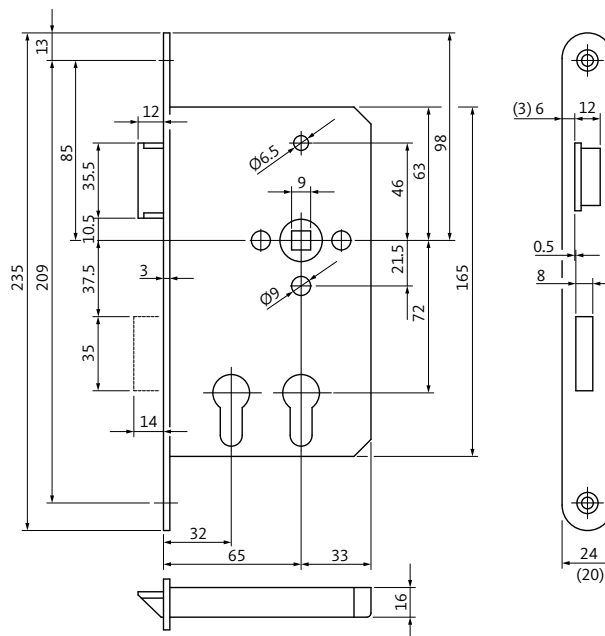

## Funktionsbeschreibung

### Normalfunktion

Falle und Riegel werden beidseitig durch den Schlüssel des einen oder anderen Schließzylinders zurückgezogen. Das Schloss wird mit zwei verschiedenen schließenden Schließzylindern ausgestattet und speziell für Türen benötigt, die in zwei voneinander getrennte Schließanlagen einbezogen werden müssen.

**Beispiel:** 1 Zylinder für die Schließanlage der Stadtwerke und 1 Zylinder für die Schließanlage der Energieversorgung. Die Befugten beider Unternehmen haben jederzeit und unabhängig voneinander mit ihrem Schlüssel Zutritt.

## Produktbeschreibung

### Feuerschutztürschloss B 2327

- Zugelassen nach DIN 18250
- Vorgerichtet für 2 verschiedene Schließzylinder
- Stulp Edelstahl matt
- 9 mm Nuss
- Falle und Riegel aus Stahl
- Mit Wechsel
- PZ 72 mm Entfernung

## Normen



### Feuerschutztürschloss B 2327

Stulp Oberfläche	Dornmaß [mm]	Stulp Form	Stulp 20 x 3 x 235 mm		Stulp 24 x 3 x 235 mm	
			DIN L	DIN R	DIN L	DIN R
Edelstahl matt	32/65	abgerundet	B 2327 0003	B 2327 0004	B 2327 0007	B 2327 0008

### Weitere Möglichkeiten (auf Anfrage)

Stulp		Nuss	Dornmaß [mm]	Sonderausführungen	passende Schließbleche	
Optik	Sonderstulp				DIN L	DIN R
Edelstahl matt vergoldet	-	-	-	-	B-90000-61-L-8 B-90000-05-0-8	B-90000-61-R-8

# Feuerschutztürschloss B-2338

mit Obenverriegelung

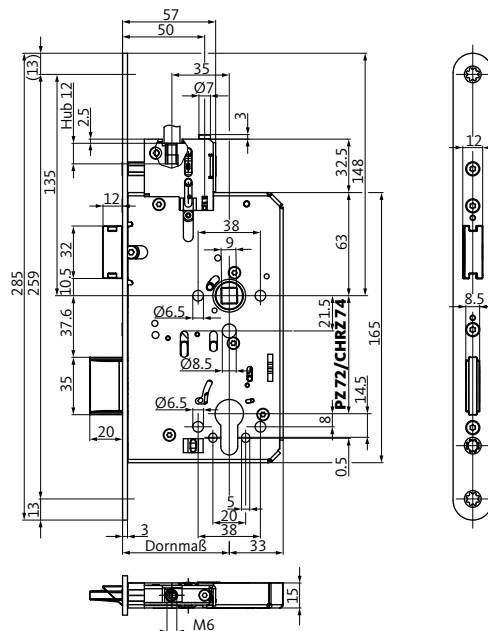

## Funktionsbeschreibung

### Normalfunktion

Durchgang von beiden Seiten über den Türdrücker möglich, über den Schlüssel kann der Riegel vorgeschlossen werden. Zusätzlich zur Normalfunktion erfolgt über die Treibriegelstange B 9006 und das Schnappriegelschloss B 1795 eine Verriegelung nach oben in den Türrahmen.

## Produktbeschreibung

### Feuerschutztürschloss B-2338 mit Obenverriegelung

- Zugelassen nach EN 12209
- Falle umlegbar
- Riegel 1-tourig 20 mm
- Stulp Edelstahl matt
- 9 mm Nuss
- Mit Wechsel
- PZ 72 mm (CHRZ 74 mm) Entfernung
- Optional mit Überwachungskontakten

### Klassifizierungsschlüssel

EN 12209

3	S	3	1	0	C	6	B	C	2	0
---	---	---	---	---	---	---	---	---	---	---

### Varianten

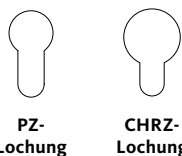

### Normen





### Feuerschutztürschloss B-2338, vorgerichtet für Verriegelung nach oben, mit Wechsel

Stulp Oberfläche	Dornmaß [mm]	Stulp Form	Stulp 20 x 3 x 285 mm		Stulp 24 x 3 x 285 mm
			DIN L	DIN R	DIN L/DIN R
Edelstahl matt	55	abgerundet	B-23380-00-L-8	B-23380-00-R-8	B-23380-20-L-8*
	60	abgerundet	B-23380-01-L-8	B-23380-01-R-8	B-23380-21-L-8*
	65	abgerundet	B-23380-02-L-8	B-23380-02-R-8	B-23380-22-L-8*
	80	abgerundet	B-23380-03-L-8	B-23380-03-R-8	B-23380-23-L-8*
	100	abgerundet	B-23380-04-L-8	B-23380-04-R-8	B-23380-24-L-8*

### Feuerschutztürschloss B-2338 mit CHRZ-Lochung, vorgerichtet für Verriegelung nach oben, mit Wechsel

Stulp Oberfläche	Dornmaß [mm]	Stulp Form	Stulp 20 x 3 x 285 mm CHRZ-Lochung		Stulp 24 x 3 x 285 mm CHRZ-Lochung
			DIN L	DIN R	DIN L/DIN R
Edelstahl matt	55	abgerundet	B-23380-10-L-8	B-23380-10-R-8	B-23380-30-L-8*
	60	abgerundet	B-23380-11-L-8	B-23380-11-R-8	B-23380-31-L-8*
	65	abgerundet	B-23380-12-L-8	B-23380-12-R-8	B-23380-32-L-8*
	80	abgerundet	B-23380-13-L-8	B-23380-13-R-8	B-23380-33-L-8*
	100	abgerundet	B-23380-14-L-8	B-23380-14-R-8	B-23380-34-L-8*

**\* Aus 4 mach 1 – aus 1 mach 4**

- umlegbare Falle (DIN links/DIN rechts)
- Obenverriegelung adaptierbar

### Weitere Möglichkeiten (auf Anfrage)

Stulp		Nuss	Dornmaß [mm]	Sonderausführungen	passende Schließbleche	
Optik	Breite				DIN L	DIN R
Edelstahl matt vergoldet	-	-	-	Fallenfeststellung Schlossüberwachung	B-90000-61-L-8 B-90000-05-0-8	B-90000-61-R-8

# Strahlenschutztürschloss B 6043

für einflügelige Türen

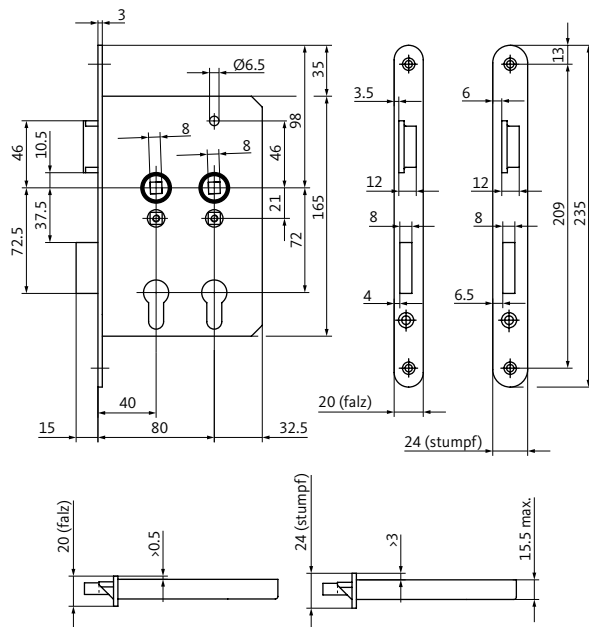

## Produktbeschreibung

### Strahlenschutztürschloss B 6043

- Vorgerichtet für 2 verschiedene Schließzylinder
- Stulp Edelstahl matt
- 8 mm Klemmnuss
- Falle und Riegel aus Stahl
- Mit oder ohne Wechsel
- PZ 72 mm Entfernung

### Strahlenschutztürschloss B 6043

Stulp Oberfläche	Dornmaß [mm]	Stulp Form	Ausführung	Stulp 20 mm für Falztüren		Stulp 24 mm für Stumpftüren	
				DIN L	DIN R	DIN L	DIN R
Edelstahl matt	40/80	abgerundet	mit Wechsel	B 6043 0215	B 6043 0216	B 6043 0207	B 6043 0208
			ohne Wechsel	B 6043 0211	B 6043 0212	B 6043 0203	B 6043 0204

### Weitere Möglichkeiten (auf Anfrage)

Stulp		Nuss	Dornmaß [mm]	Sonderausführungen	passende Schließbleche	
Optik	Breite				S 204	S 350 (20 x 20)
-	-	-	-	-	S 241	S 500

# Panikschloss B-2320

für einflügelige Türen

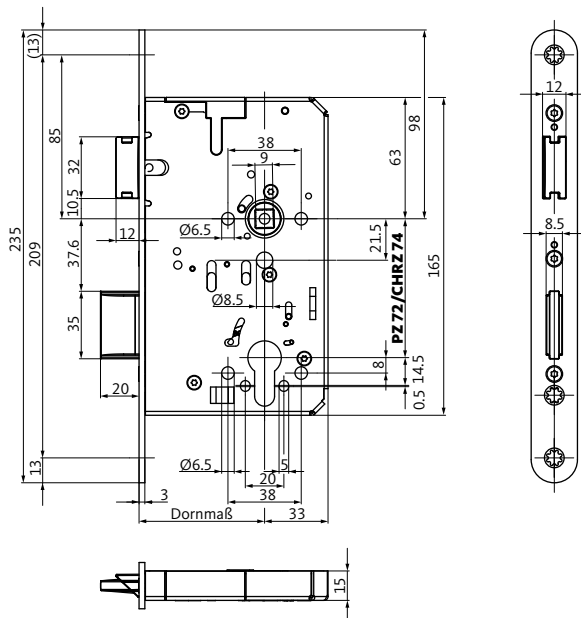

## Funktionsbeschreibung

### Umschaltfunktion B

Das Panikschloss für einflügelige Türen mit Panikfunktion auf dem Innendrücker. Der Austritt ist so jederzeit möglich. Der Außendrücker kann über den Schlüssel mechanisch ein- oder ausgekuppelt werden. Nähere Funktionsbeschreibung siehe Seite 492.

## Produktbeschreibung

### Panikschloss B-2320

- Zugelassen nach EN 12209 für Feuerschutztüren, EN 179 (Notausgänge), EN 1125 (Paniktüren)
- Falle umlegbar
- Auswärts/einwärts einstellbar
- Riegel 1-tourig 20 mm
- Stulp Edelstahl matt
- 9 mm geteilte Nuss
- PZ 72 mm (CHRZ 74 mm) Entfernung
- Optional mit Überwachungskontakten

### Klassifizierungsschlüssel

#### EN 179

3	7	7	B	1	3	4	2	A	B/D
---	---	---	---	---	---	---	---	---	-----

#### EN 1125

3	7	7	B	1	3	2	1/2	A/B	B
---	---	---	---	---	---	---	-----	-----	---

#### EN 12209

3	S	3	1	0	C	6	B	C	2	0
---	---	---	---	---	---	---	---	---	---	---

### Varianten



PZ-Lochung



CHRZ-Lochung

### Normen

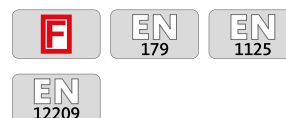

### Panikschloss B-2320 für einflügelige Türen

Stulp Oberfläche	Dornmaß [mm]	Stulp Form	Stulp 20 x 3 x 235 mm		Stulp 24 x 3 x 235 mm
			DIN L	DIN R	DIN L/DIN R
Edelstahl matt	55	abgerundet	B-23200-00-L-8	B-23200-00-R-8	B-23200-40-L-8*
	60	abgerundet	B-23200-02-L-8	B-23200-02-R-8	B-23200-42-L-8*
	65	abgerundet	B-23200-04-L-8	B-23200-04-R-8	B-23200-44-L-8*
	80	abgerundet	B-23200-06-L-8	B-23200-06-R-8	B-23200-46-L-8*
	100	abgerundet	B-23200-08-L-8	B-23200-08-R-8	B-23200-48-L-8*

### Panikschloss B-2320 mit CHRZ-Lochung für einflügelige Türen

Stulp Oberfläche	Dornmaß [mm]	Stulp Form	Stulp 20 x 3 x 235 mm CHRZ-Lochung		Stulp 24 x 3 x 235 mm CHRZ-Lochung
			DIN L	DIN R	DIN L/DIN R
Edelstahl matt	55	abgerundet	B-23200-20-L-8	B-23200-20-R-8	B-23200-60-L-8*
	60	abgerundet	B-23200-22-L-8	B-23200-22-R-8	B-23200-62-L-8*
	65	abgerundet	B-23200-24-L-8	B-23200-24-R-8	B-23200-64-L-8*
	80	abgerundet	B-23200-26-L-8	B-23200-26-R-8	B-23200-66-L-8*
	100	abgerundet	B-23200-28-L-8	B-23200-28-R-8	B-23200-68-L-8*

#### \* Aus 8 mach 1 – aus 1 mach 8

- umlegbare Falle (DIN links/DIN rechts)
- einstellbare Panikseite (einwärts / auswärts)
- Obenverriegelung adaptierbar

### Weitere Möglichkeiten (auf Anfrage)

Stulp		Nuss	Dornmaß [mm]	Sonderausführungen	passende Schließbleche	
Optik	Sonderstulp				DIN L	DIN R
–	Austauschstulp	–	–	Schlossüberwachung	B-90000-61-L-8 B-90000-05-0-8	B-90000-61-R-8

# Panikschloss B-2321

für zweiflügelige Türen

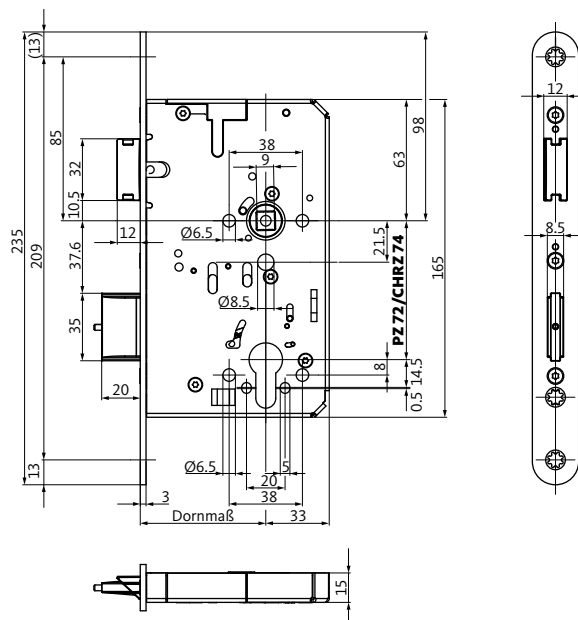

## Funktionsbeschreibung

### Umschaltfunktion B

Das Panikschloss für zweiflügelige Türen mit Panikfunktion auf dem Innendrücker. Der Austritt ist so jederzeit möglich. Der Außendrücker kann über den Schlüssel mechanisch ein- oder ausgekuppelt werden.

Nähere Funktionsbeschreibung siehe Seite 492.

## Produktbeschreibung

### Panikschloss B-2321

- Zugelassen nach EN 12209 für Feuerschutztüren, EN 179 (Notausgänge), EN 1125 (Paniktüren)
- Falle umlegbar
- Auswärts/einwärts einstellbar
- Riegel 1-tourig 20 mm
- Stulp Edelstahl matt
- 9 mm geteilte Nuss
- PZ 72 mm (CHRZ 74 mm) Entfernung
- Optional mit Überwachungskontakten

### Klassifizierungsschlüssel

EN 179										
3	7	7	B	1	3	4	2	A	A	
EN 1125										
3	7	7	B	1	3	2	1/2	A/B	A	
EN 12209										
3	S	3	1	0	C	0	B	C	2	0

### Varianten

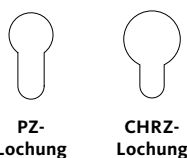

### Normen

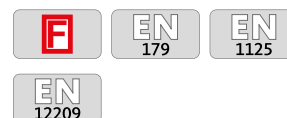

### Panikschloss B-2321 für zweiflügelige Türen

Stulp Oberfläche	Dornmaß [mm]	Stulp Form	Stulp 20 x 3 x 235 mm		Stulp 24 x 3 x 235 mm
			DIN L	DIN R	DIN L/DIN R
Edelstahl matt	55	abgerundet	B-23210-00-L-8	B-23210-00-R-8	B-23210-40-L-8*
	60	abgerundet	B-23210-02-L-8	B-23210-02-R-8	B-23210-42-L-8*
	65	abgerundet	B-23210-04-L-8	B-23210-04-R-8	B-23210-44-L-8*
	80	abgerundet	B-23210-06-L-8	B-23210-06-R-8	B-23210-46-L-8*
	100	abgerundet	B-23210-08-L-8	B-23210-08-R-8	B-23210-48-L-8*

### Panikschloss B-2321 mit CHRZ-Lochung für zweiflügelige Türen

Stulp Oberfläche	Dornmaß [mm]	Stulp Form	Stulp 20 x 3 x 235 mm CHRZ-Lochung		Stulp 24 x 3 x 235 mm CHRZ-Lochung
			DIN L	DIN R	DIN L/DIN R
Edelstahl matt	55	abgerundet	B-23210-20-L-8	B-23210-20-R-8	B-23210-60-L-8*
	60	abgerundet	B-23210-22-L-8	B-23210-22-R-8	B-23210-62-L-8*
	65	abgerundet	B-23210-24-L-8	B-23210-24-R-8	B-23210-64-L-8*
	80	abgerundet	B-23210-26-L-8	B-23210-26-R-8	B-23210-66-L-8*
	100	abgerundet	B-23210-28-L-8	B-23210-28-R-8	B-23210-68-L-8*

#### \* Aus 8 mach 1 – aus 1 mach 8

- umlegbare Falle (DIN links/DIN rechts)
- einstellbare Panikseite (einwärts/auswärts)
- Obenverriegelung adaptierbar

#### Weitere Möglichkeiten (auf Anfrage)

Stulp Optik	Sonderstulp	Nuss	Dornmaß [mm]	Sonderausführungen	passende Treibriegelschlösser
–	Austauschstulp	–	–	Schlossüberwachung	B 2390 B 2392

# Panikschloss B-2322

für einflügelige Türen

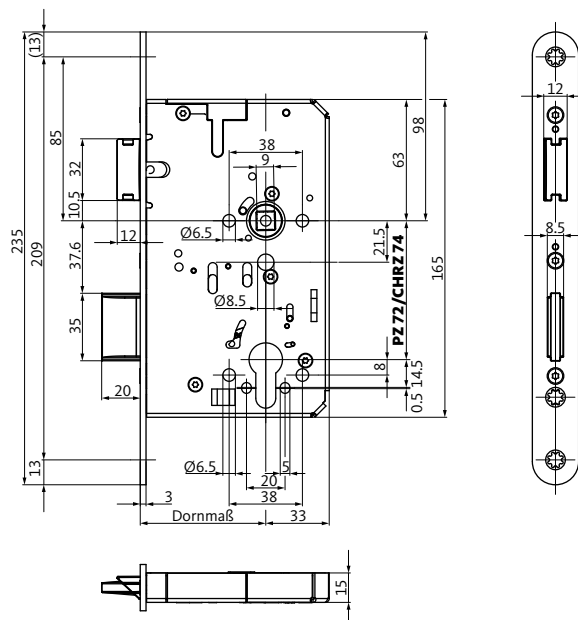

## Funktionsbeschreibung

### Schließzwangfunktion C

Das Panikschloss für einflügelige Türen mit Panikfunktion auf dem Innendrücker. Der Austritt ist so jederzeit möglich. Der Außendrücker befindet sich immer im Leerlauf, die Tür kann nur mit dem Schlüssel und Türdrücker geöffnet werden. Nach Schlüsselabzug ist der Außendrücker wieder automatisch auf Leerlauf geschaltet.

Nähere Funktionsbeschreibung siehe Seite 493.

## Produktbeschreibung

### Panikschloss B-2322

- Zugelassen nach EN 12209 für Feuerschutztüren, EN 179 (Notausgänge), EN 1125 (Paniktüren)
- Falle umlegbar
- Auswärts/einwärts einstellbar
- Riegel 1-tourig 20 mm
- Stulp Edelstahl matt
- 9 mm geteilte Nuss
- PZ 72 mm (CHRZ 74 mm) Entfernung
- Optional mit Überwachungskontakten

### Klassifizierungsschlüssel

#### EN 179

3	7	7	B	1	3	4	2	A	B/D
---	---	---	---	---	---	---	---	---	-----

#### EN 1125

3	7	7	B	1	3	2	1/2	A/B	B
---	---	---	---	---	---	---	-----	-----	---

#### EN 12209

3	S	3	1	0	C	6	B	C	2	0
---	---	---	---	---	---	---	---	---	---	---

### Varianten



PZ-Lochung



CHRZ-Lochung

### Normen





### Panikschloss B-2322 für einflügelige Türen

Stulp Oberfläche	Dornmaß [mm]	Stulp Form	Stulp 20 x 3 x 235 mm		Stulp 24 x 3 x 235 mm
			DIN L	DIN R	DIN L/DIN R
Edelstahl matt	55	abgerundet	B-23220-00-L-8	B-23220-00-R-8	B-23220-40-L-8*
	60	abgerundet	B-23220-02-L-8	B-23220-02-R-8	B-23220-42-L-8*
	65	abgerundet	B-23220-04-L-8	B-23220-04-R-8	B-23220-44-L-8*
	80	abgerundet	B-23220-06-L-8	B-23220-06-R-8	B-23220-46-L-8*
	100	abgerundet	B-23220-08-L-8	B-23220-08-R-8	B-23220-48-L-8*

### Panikschloss B-2322 mit CHRZ-Lochung für einflügelige Türen

Stulp Oberfläche	Dornmaß [mm]	Stulp Form	Stulp 20 x 3 x 235 mm CHRZ-Lochung		Stulp 24 x 3 x 235 mm CHRZ-Lochung
			DIN L	DIN R	DIN L/DIN R verwendbar
Edelstahl matt	55	abgerundet	B-23220-20-L-8	B-23220-20-R-8	B-23220-60-L-8*
	60	abgerundet	B-23220-22-L-8	B-23220-22-R-8	B-23220-62-L-8*
	65	abgerundet	B-23220-24-L-8	B-23220-24-R-8	B-23220-64-L-8*
	80	abgerundet	B-23220-26-L-8	B-23220-26-R-8	B-23220-66-L-8*
	100	abgerundet	B-23220-28-L-8	B-23220-28-R-8	B-23220-68-L-8*

#### \* Aus 8 mach 1 – aus 1 mach 8

- umlegbare Falle (DIN links/DIN rechts)
- einstellbare Panikseite (einwärts/auswärts)
- Obenverriegelung adaptierbar

### Weitere Möglichkeiten (auf Anfrage)

Stulp Optik	Sonderstulp	Nuss	Dornmaß [mm]	Sonderausführungen	passende Schließbleche	
					DIN L	DIN R
–	Austauschstulp	–	–	Schlossüberwachung	B-90000-61-L-8 B-90000-05-0-8	B-90000-61-R-8

# Panikschloss B-2323

für zweiflügelige Türen

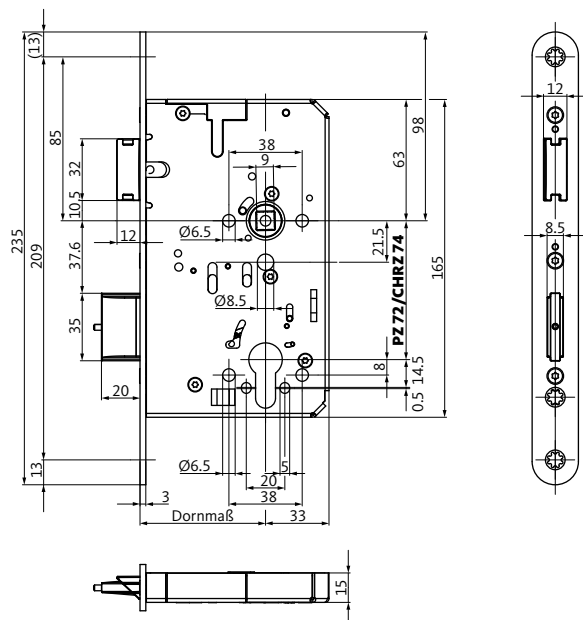

## Funktionsbeschreibung

### Schließzwangfunktion C

Das Panikschloss für zweiflügelige Türen mit Panikfunktion auf dem Innendrücker. Der Austritt ist so jederzeit möglich. Der Außendrücker befindet sich immer im Leerlauf, die Tür kann nur mit dem Schlüssel und Türdrücker geöffnet werden. Nach Schlüsselabzug ist der Außendrücker wieder automatisch auf Leerlauf geschaltet.

Nähere Funktionsbeschreibung siehe Seite 493.

## Produktbeschreibung

### Panikschloss B-2323

- Zugelassen nach EN 12209 für Feuerschutztüren, EN 179 (Notausgänge), EN 1125 (Paniktüren)
- Falle umlegbar
- Auswärts/einwärts einstellbar
- Riegel 1-tourig 20 mm
- Stulp Edelstahl matt
- 9 mm geteilte Nuss
- PZ 72 mm (CHRZ 74 mm) Entfernung
- Optional mit Überwachungskontakten

### Klassifizierungsschlüssel

#### EN 179

3	7	7	B	1	3	4	2	A	A
---	---	---	---	---	---	---	---	---	---

#### EN 1125

3	7	7	B	1	3	2	1/2	A/B	A
---	---	---	---	---	---	---	-----	-----	---

#### EN 12209

3	S	3	1	0	C	0	B	C	2	0
---	---	---	---	---	---	---	---	---	---	---

### Varianten



PZ-Lochung



CHRZ-Lochung

### Normen



### Panikschloss B-2323 für zweiflügelige Türen

Stulp Oberfläche	Dornmaß [mm]	Stulp Form	Stulp 20 x 3 x 235 mm		Stulp 24 x 3 x 235 mm
			DIN L	DIN R	DIN L/DIN R
Edelstahl matt	55	abgerundet	B-23230-00-L-8	B-23230-00-R-8	B-23230-40-L-8*
	60	abgerundet	B-23230-02-L-8	B-23230-02-R-8	B-23230-42-L-8*
	65	abgerundet	B-23230-04-L-8	B-23230-04-R-8	B-23230-44-L-8*
	80	abgerundet	B-23230-06-L-8	B-23230-06-R-8	B-23230-46-L-8*
	100	abgerundet	B-23230-08-L-8	B-23230-08-R-8	B-23230-48-L-8*

### Panikschloss B-2323 mit CHRZ-Lochung für zweiflügelige Türen

Stulp Oberfläche	Dornmaß [mm]	Stulp Form	Stulp 20 x 3 x 235 mm CHRZ-Lochung		Stulp 24 x 3 x 235 mm CHRZ-Lochung
			DIN L	DIN R	DIN L/DIN R verwendbar
Edelstahl matt	55	abgerundet	B-23230-20-L-8	B-23230-20-R-8	B-23230-60-L-8*
	60	abgerundet	B-23230-22-L-8	B-23230-22-R-8	B-23230-62-L-8*
	65	abgerundet	B-23230-24-L-8	B-23230-24-R-8	B-23230-64-L-8*
	80	abgerundet	B-23230-26-L-8	B-23230-26-R-8	B-23230-66-L-8*
	100	abgerundet	B-23230-28-L-8	B-23230-28-R-8	B-23230-68-L-8*

#### \* Aus 8 mach 1 – aus 1 mach 8

- umlegbare Falle (DIN links/DIN rechts)
- einstellbare Panikseite (einwärts/auswärts)
- Obenverriegelung adaptierbar

### Weitere Möglichkeiten (auf Anfrage)

Stulp Optik	Sonderstulp	Nuss	Dornmaß [mm]	Sonderausführungen	passende Treibriegelschlösser
–	Austauschstulp	–	–	Schlossüberwachung	B 2390 B 2392

# Panikschloss B-2324

für einflügelige Türen

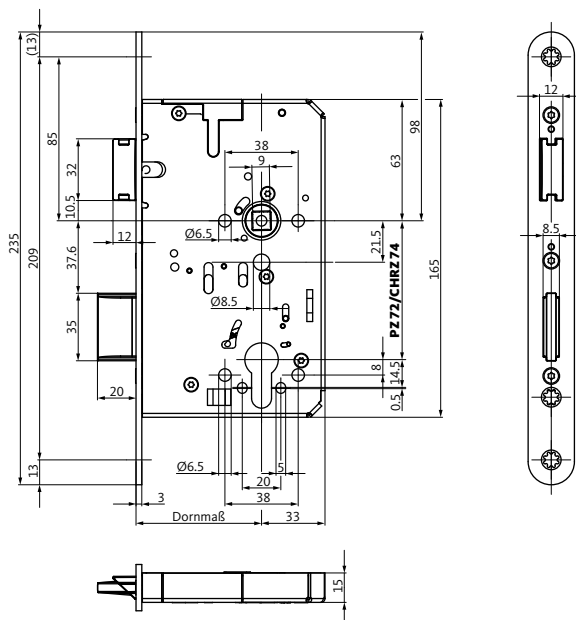

## Funktionsbeschreibung

### Durchgangsfunktion D

Das Panikschloss für einflügelige Türen mit Panikfunktion auf dem Innendrücker. Nach einer Fluchttürfunktion von innen ist der Außendrücker wieder eingekuppelt. Durchgang von außen nach innen möglich.

Nähere Funktionsbeschreibung siehe Seite 494.

## Produktbeschreibung

### Panikschloss B-2324

- Zugelassen nach EN 12209 für Feuerschutztüren, EN 179 (Notausgänge), EN 1125 (Paniktüren)
- Falle umlegbar
- Auswärts/einwärts einstellbar
- Riegel 1-tourig 20 mm
- Stulp Edelstahl matt
- 9 mm geteilte Nuss
- PZ 72 mm (CHRZ 74 mm) Entfernung
- Optional mit Überwachungskontakten

### Klassifizierungsschlüssel

#### EN 179

3	7	7	B	1	3	4	2	A	B/D
---	---	---	---	---	---	---	---	---	-----

#### EN 1125

3	7	7	B	1	3	2	1/2	A/B	B
---	---	---	---	---	---	---	-----	-----	---

#### EN 12209

3	S	3	1	0	C	6	B	C	2	0
---	---	---	---	---	---	---	---	---	---	---

### Varianten



PZ-Lochung



CHRZ-Lochung

### Normen

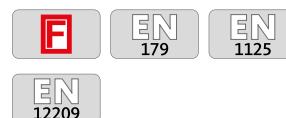

### Panikschloss B-2324 für einflügelige Türen

Stulp Oberfläche	Dornmaß [mm]	Stulp Form	Stulp 20 x 3 x 235 mm		Stulp 24 x 3 x 235 mm
			DIN L	DIN R	DIN L/DIN R
Edelstahl matt	55	abgerundet	B-23240-00-L-8	B-23240-00-R-8	B-23240-40-L-8*
	60	abgerundet	B-23240-02-L-8	B-23240-02-R-8	B-23240-42-L-8*
	65	abgerundet	B-23240-04-L-8	B-23240-04-R-8	B-23240-44-L-8*
	80	abgerundet	B-23240-06-L-8	B-23240-06-R-8	B-23240-46-L-8*
	100	abgerundet	B-23240-08-L-8	B-23240-08-R-8	B-23240-48-L-8*

### Panikschloss B-2324 mit CHRZ-Lochung für einflügelige Türen

Stulp Oberfläche	Dornmaß [mm]	Stulp Form	Stulp 20 x 3 x 235 mm CHRZ-Lochung		Stulp 24 x 3 x 235 mm CHRZ-Lochung
			DIN L	DIN R	DIN L/DIN R
Edelstahl matt	55	abgerundet	B-23240-20-L-8	B-23240-20-R-8	B-23240-60-L-8*
	60	abgerundet	B-23240-22-L-8	B-23240-22-R-8	B-23240-62-L-8*
	65	abgerundet	B-23240-24-L-8	B-23240-24-R-8	B-23240-64-L-8*
	80	abgerundet	B-23240-26-L-8	B-23240-26-R-8	B-23240-66-L-8*
	100	abgerundet	B-23240-28-L-8	B-23240-28-R-8	B-23240-68-L-8*

#### \* Aus 8 mach 1 – aus 1 mach 8

- umlegbare Falle (DIN links/DIN rechts)
- einstellbare Panikseite (einwärts/auswärts)
- Obenverriegelung adaptierbar

### Weitere Möglichkeiten (auf Anfrage)

Stulp		Nuss	Dornmaß [mm]	Sonderausführungen	passende Schließbleche	
Optik	Sonderstulp				DIN L	DIN R
–	Austauschstulp	–	–	Schlossüberwachung	B-90000-61-L-8 B-90000-05-0-8	B-90000-61-R-8

# Panikschloss B-2325

für zweiflügelige Türen

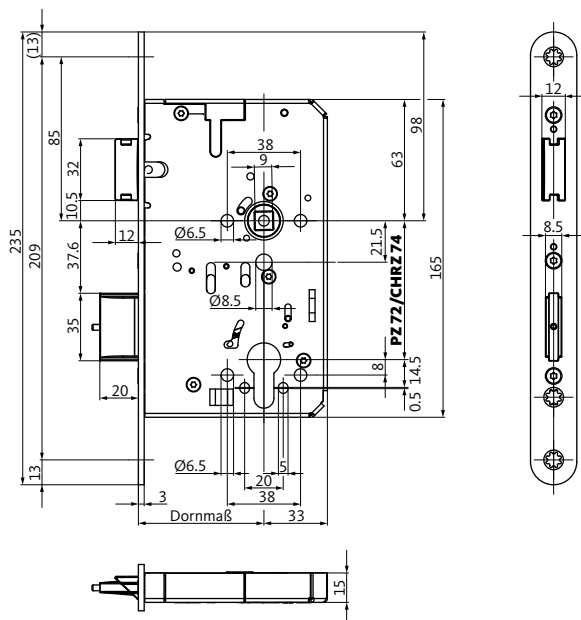

## Funktionsbeschreibung

### Durchgangsfunktion D

Das Panikschloss für zweiflügelige Türen mit Panikfunktion auf dem Innendrücker. Nach einer Fluchttürfunktion von innen ist der Außendrücker wieder eingekuppelt. Durchgang von außen nach innen möglich.

Nähere Funktionsbeschreibung siehe Seite 494.

## Produktbeschreibung

### Panikschloss B-2325

- Zugelassen nach EN 12209 für Feuerschutztüren, EN 179 (Notausgänge), EN 1125 (Paniktüren)
- Falle umlegbar
- Auswärts/einwärts einstellbar
- Riegel 1-tourig 20 mm
- Stulp Edelstahl matt
- 9 mm geteilte Nuss
- PZ 72 mm (CHRZ 74 mm) Entfernung
- Optional mit Überwachungskontakten

### Klassifizierungsschlüssel

#### EN 179

3	7	7	B	1	3	4	2	A	A
---	---	---	---	---	---	---	---	---	---

#### EN 1125

3	7	7	B	1	3	2	1/2	A/B	A
---	---	---	---	---	---	---	-----	-----	---

#### EN 12209

3	S	3	1	0	C	0	B	C	2	0
---	---	---	---	---	---	---	---	---	---	---

### Varianten



PZ-Lochung



CHRZ-Lochung

### Normen



### Panikschloss B-2325 für zweiflügelige Türen

Stulp Oberfläche	Dornmaß [mm]	Stulp Form	Stulp 20 x 3 x 235 mm		Stulp 24 x 3 x 235 mm
			DIN L	DIN R	DIN L/DIN R
Edelstahl matt	55	abgerundet	B-23250-00-L-8	B-23250-00-R-8	B-23250-40-L-8*
	60	abgerundet	B-23250-02-L-8	B-23250-02-R-8	B-23250-42-L-8*
	65	abgerundet	B-23250-04-L-8	B-23250-04-R-8	B-23250-44-L-8*
	80	abgerundet	B-23250-06-L-8	B-23250-06-R-8	B-23250-46-L-8*
	100	abgerundet	B-23250-08-L-8	B-23250-08-R-8	B-23250-48-L-8*

### Panikschloss B-2325 mit CHRZ-Lochung für zweiflügelige Türen

Stulp Oberfläche	Dornmaß [mm]	Stulp Form	Stulp 20 x 3 x 235 mm CHRZ-Lochung		Stulp 24 x 3 x 235 mm CHRZ-Lochung
			DIN L	DIN R	DIN L/DIN R
Edelstahl matt	55	abgerundet	B-23250-20-L-8	B-23250-20-R-8	B-23250-60-L-8*
	60	abgerundet	B-23250-22-L-8	B-23250-22-R-8	B-23250-62-L-8*
	65	abgerundet	B-23250-24-L-8	B-23250-24-R-8	B-23250-64-L-8*
	80	abgerundet	B-23250-26-L-8	B-23250-26-R-8	B-23250-66-L-8*
	100	abgerundet	B-23250-28-L-8	B-23250-28-R-8	B-23250-68-L-8*

#### \* Aus 8 mach 1 – aus 1 mach 8

- umlegbare Falle (DIN links/DIN rechts)
- einstellbare Panikseite (einwärts/auswärts)
- Obenverriegelung adaptierbar

### Weitere Möglichkeiten (auf Anfrage)

Stulp Optik	Sonderstulp	Nuss	Dornmaß [mm]	Sonderausführungen	passende Treibriegelschlösser
–	Austauschstulp	–	–	Schlossüberwachung	B 2390 B 2392

# Panikschloss B-2326

für einflügelige Türen

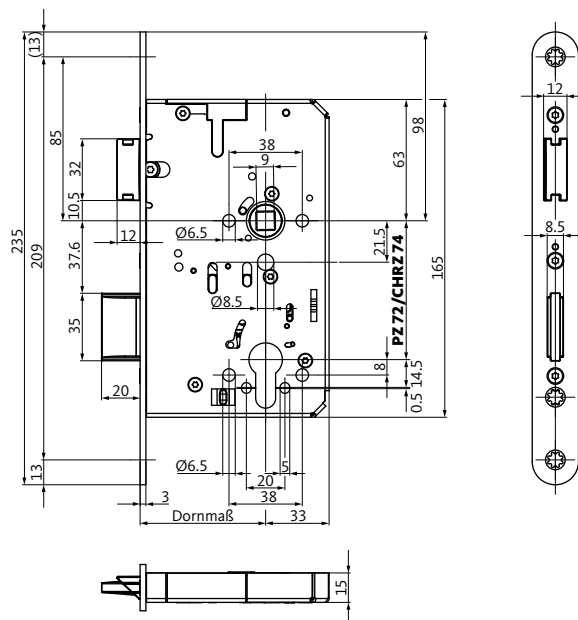

## Funktionsbeschreibung

### Wechselfunktion E

Das Panikschloss für einflügelige Türen mit Panikfunktion auf dem Innendrücker. Der Austritt ist so jederzeit möglich. Der Zutritt von außen erfolgt mechanisch nur mit dem Schlüssel über den Wechsel.  
Nähere Funktionsbeschreibung siehe Seite 495.

## Produktbeschreibung

### Panikschloss B-2326

- Zugelassen nach EN 12209 für Feuerschutztüren, EN 179 (Notausgänge), EN 1125 (Paniktüren)
- Falle umlegbar
- Riegel 1-tourig 20 mm
- Stulp Edelstahl matt
- 9 mm Nuss
- Mit Wechsel
- PZ 72 mm (CHRZ 74 mm) Entfernung
- Optional mit Überwachungskontakten

### Klassifizierungsschlüssel

EN 179										
3	7	7	B	1	3	4	2	A	B/D	
EN 1125										
3	7	7	B	1	3	2	1/2	A/B	B	
EN 12209										
3	S	3	1	0	C	6	B	C	2	0

### Varianten

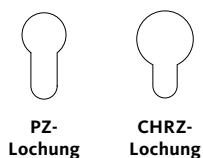

### Normen

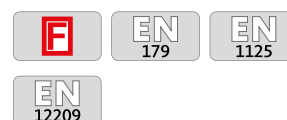



### Panikschloss B-2326 für einflügelige Türen

Stulp Oberfläche	Dornmaß [mm]	Stulp Form	Stulp 20 x 3 x 235 mm		Stulp 24 x 3 x 235 mm
			DIN L	DIN R	DIN L/DIN R
Edelstahl matt	55	abgerundet	B-23260-00-L-8	B-23260-00-R-8	B-23260-25-L-8*
	60	abgerundet	B-23260-01-L-8	B-23260-01-R-8	B-23260-26-L-8*
	65	abgerundet	B-23260-02-L-8	B-23260-02-R-8	B-23260-27-L-8*
	80	abgerundet	B-23260-03-L-8	B-23260-03-R-8	B-23260-28-L-8*
	100	abgerundet	B-23260-04-L-8	B-23260-04-R-8	B-23260-29-L-8*

### Panikschloss B-2326 mit Schlossüberwachung für einflügelige Türen

Stulp Oberfläche	Dornmaß [mm]	Stulp Form	Stulp 20 x 3 x 235 mm mit Schlossüberwachung		Stulp 24 x 3 x 235 mm mit Schlossüberwachung
			DIN L	DIN R	DIN L/DIN R
Edelstahl matt	55	abgerundet	B-23260-05-L-8	B-23260-05-R-8	B-23260-30-L-8*
	60	abgerundet	B-23260-06-L-8	B-23260-06-R-8	B-23260-31-L-8*
	65	abgerundet	B-23260-07-L-8	B-23260-07-R-8	B-23260-32-L-8*
	80	abgerundet	B-23260-08-L-8	B-23260-08-R-8	B-23260-33-L-8*
	100	abgerundet	B-23260-09-L-8	B-23260-09-R-8	B-23260-34-L-8*

### Panikschloss B-2326 mit gesicherter Fallenfeststellung für einflügelige Türen

Stulp Oberfläche	Dornmaß [mm]	Stulp Form	Stulp 20 x 3 x 235 mm gesicherte Fallenfeststellung		Stulp 24 x 3 x 235 mm gesicherte Fallenfeststellung
			DIN L	DIN R	DIN L/DIN R
Edelstahl matt	55	abgerundet	B-23260-20-L-8	B-23260-20-R-8	B-23260-45-L-8*
	60	abgerundet	B-23260-21-L-8	B-23260-21-R-8	B-23260-46-L-8*
	65	abgerundet	B-23260-22-L-8	B-23260-22-R-8	B-23260-47-L-8*
	80	abgerundet	B-23260-23-L-8	B-23260-23-R-8	B-23260-48-L-8*
	100	abgerundet	B-23260-24-L-8	B-23260-24-R-8	B-23260-49-L-8*

### Panikschloss B-2326 mit CHRZ-Lochung für einflügelige Türen

Stulp Oberfläche	Dornmaß [mm]	Stulp Form	Stulp 20 x 3 x 235 mm CHRZ-Lochung		Stulp 24 x 3 x 235 mm CHRZ-Lochung
			DIN L	DIN R	DIN L/DIN R
Edelstahl matt	55	abgerundet	B-23260-10-L-8	B-23260-10-R-8	B-23260-35-L-8*
	60	abgerundet	B-23260-11-L-8	B-23260-11-R-8	B-23260-36-L-8*
	65	abgerundet	B-23260-12-L-8	B-23260-12-R-8	B-23260-37-L-8*
	80	abgerundet	B-23260-13-L-8	B-23260-13-R-8	B-23260-38-L-8*
	100	abgerundet	B-23260-14-L-8	B-23260-14-R-8	B-23260-39-L-8*

**\* Aus 4 mach 1 – aus 1 mach 4**

- umlegbare Falle (DIN links/DIN rechts)
- Obenverriegelung adaptierbar

### Weitere Möglichkeiten (auf Anfrage)

Stulp Optik	Sonderstulp	Nuss	Dornmaß [mm]	Sonderausführungen	passende Schließbleche	
					DIN L	DIN R
–	Austauschstulp	–	–	–	B-90000-61-L-8	B-90000-61-R-8
					B-90000-05-0-8	

# Panikschloss B-2327

für zweiflügelige Türen

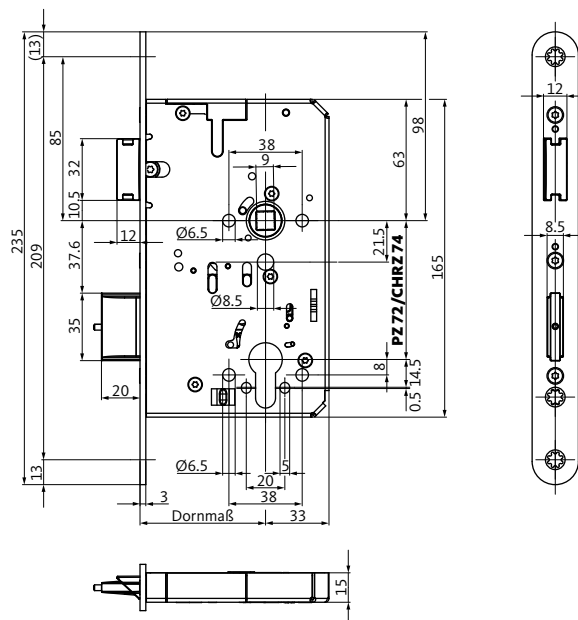

## Funktionsbeschreibung

### Wechselfunktion E

Das Panikschloss für zweiflügelige Türen mit Panikfunktion auf dem Innendrücker. Der Austritt ist so jederzeit möglich. Der Zutritt von außen erfolgt mechanisch nur mit dem Schlüssel über den Wechsel.  
Nähere Funktionsbeschreibung siehe Seite 495.

## Produktbeschreibung

### Panikschloss B-2327

- Zugelassen nach EN 12209 für Feuerschutztüren, EN 179 (Notausgänge), EN 1125 (Paniktüren)
- Falle umlegbar
- Riegel 1-tourig 20 mm
- Stulp Edelstahl matt
- 9 mm Nuss
- Mit Wechsel
- PZ 72 mm (CHRZ 74 mm) Entfernung
- Optional mit Überwachungskontakten

### Klassifizierungsschlüssel

EN 179										
3	7	7	B	1	3	4	2	A	A	
EN 1125										
3	7	7	B	1	3	2	1/2	A/B	A	
EN 12209										
3	S	3	1	0	C	0	B	C	2	0

### Varianten

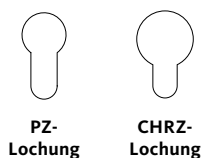

### Normen

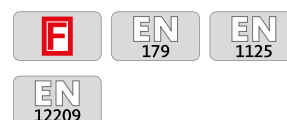

### Panikschloss B-2327 für zweiflügelige Türen

Stulp Oberfläche	Dornmaß [mm]	Stulp Form	Stulp 20 x 3 x 235 mm		Stulp 24 x 3 x 235 mm
			DIN L	DIN R	DIN L/DIN R
Edelstahl matt	55	abgerundet	B-23270-00-L-8	B-23270-00-R-8	B-23270-25-L-8*
	60	abgerundet	B-23270-01-L-8	B-23270-01-R-8	B-23270-26-L-8*
	65	abgerundet	B-23270-02-L-8	B-23270-02-R-8	B-23270-27-L-8*
	80	abgerundet	B-23270-03-L-8	B-23270-03-R-8	B-23270-28-L-8*
	100	abgerundet	B-23270-04-L-8	B-23270-04-R-8	B-23270-29-L-8*

### Panikschloss B-2327 mit Schlossüberwachung für zweiflügelige Türen

Stulp Oberfläche	Dornmaß [mm]	Stulp Form	Stulp 20 x 3 x 235 mm mit Schlossüberwachung		Stulp 24 x 3 x 235 mm mit Schlossüberwachung
			DIN L	DIN R	DIN L/DIN R
Edelstahl matt	55	abgerundet	B-23270-05-L-8	B-23270-05-R-8	B-23270-30-L-8*
	60	abgerundet	B-23270-06-L-8	B-23270-06-R-8	B-23270-31-L-8*
	65	abgerundet	B-23270-07-L-8	B-23270-07-R-8	B-23270-32-L-8*
	80	abgerundet	B-23270-08-L-8	B-23270-08-R-8	B-23270-33-L-8*
	100	abgerundet	B-23270-09-L-8	B-23270-09-R-8	B-23270-34-L-8*

### Panikschloss B-2327 mit gesicherter Fallenfeststellung für zweiflügelige Türen

Stulp Oberfläche	Dornmaß [mm]	Stulp Form	Stulp 20 x 3 x 235 mm gesicherte Fallenfeststellung		Stulp 24 x 3 x 235 mm gesicherte Fallenfeststellung
			DIN L	DIN R	DIN L/DIN R
Edelstahl matt	55	abgerundet	B-23270-20-L-8	B-23270-20-R-8	B-23270-45-L-8*
	60	abgerundet	B-23270-21-L-8	B-23270-21-R-8	B-23270-46-L-8*
	65	abgerundet	B-23270-22-L-8	B-23270-22-R-8	B-23270-47-L-8*
	80	abgerundet	B-23270-23-L-8	B-23270-23-R-8	B-23270-48-L-8*
	100	abgerundet	B-23270-24-L-8	B-23270-24-R-8	B-23270-49-L-8*

### Panikschloss B-2327 mit CHRZ-Lochung für zweiflügelige Türen

Stulp Oberfläche	Dornmaß [mm]	Stulp Form	Stulp 20 x 3 x 235 mm CHRZ-Lochung		Stulp 24 x 3 x 235 mm CHRZ-Lochung
			DIN L	DIN R	DIN L/DIN R
Edelstahl matt	55	abgerundet	B-23270-10-L-8	B-23270-10-R-8	B-23270-35-L-8*
	60	abgerundet	B-23270-11-L-8	B-23270-11-R-8	B-23270-36-L-8*
	65	abgerundet	B-23270-12-L-8	B-23270-12-R-8	B-23270-37-L-8*
	80	abgerundet	B-23270-13-L-8	B-23270-13-R-8	B-23270-38-L-8*
	100	abgerundet	B-23270-14-L-8	B-23270-14-R-8	B-23270-39-L-8*

#### \* Aus 4 mach 1 – aus 1 mach 4

- umlegbare Falle (DIN links/DIN rechts)
- Obenverriegelung adaptierbar

#### Weitere Möglichkeiten (auf Anfrage)

Stulp Optik	Sonderstulp	Nuss	Dornmaß [mm]	Sonderausführungen	passende Treibriegelschlösser
–	Austauschstulp	–	–	–	B 2390 B 2392

# Panikschloss B 2328

mit Doppelzylinder

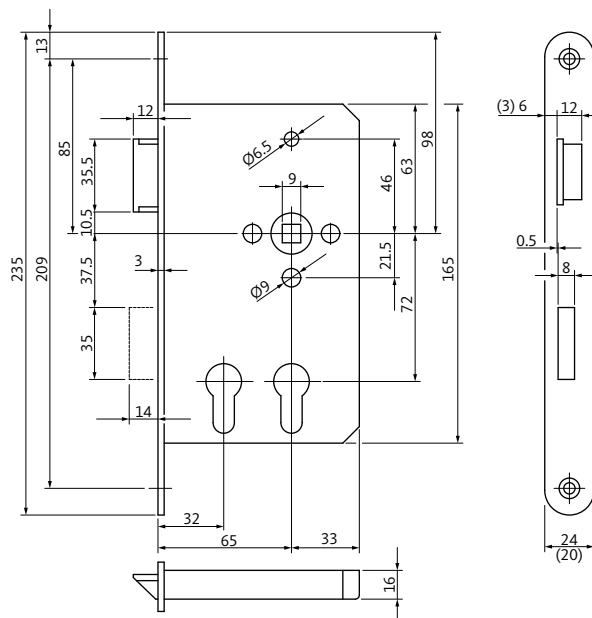

## Funktionsbeschreibung

### Wechselfunktion E

Das Panikschloss für einflügelige Türen mit Panikfunktion auf dem Innendrücker. Der Austritt ist so jederzeit möglich. Der Zutritt von außen erfolgt mechanisch nur mit dem Schlüssel über den Wechsel. Falle und Riegel werden beidseitig durch den Schlüssel des einen oder anderen Schließzylinders zurückgezogen. Das Schloss wird mit zwei verschiedenen schließenden Schließzylindern ausgestattet und speziell für Türen benötigt, die in zwei voneinander getrennte Schließanlagen einbezogen werden müssen.

**Beispiel:** 1 Zylinder für die Schließanlage der Stadtwerke und 1 Zylinder für die Schließanlage der Energieversorgung. Die Befugten beider Unternehmen haben jederzeit und unabhängig voneinander mit ihrem Schlüssel Zutritt. Nähere Funktionsbeschreibung siehe Seite 495.

## Produktbeschreibung

### Panikschloss B 2328

- Vorgerichtet für 2 verschiedene Schließzylinder
- Stulp Edelstahl matt
- 9 mm Nuss
- Falle und Riegel aus Stahl
- Mit Wechsel
- PZ 72 mm Entfernung

## Normen



<b>Panikschloss B 2328</b>						
Stulp Oberfläche	Dornmaß [mm]	Stulp Form	Stulp 20 x 3 x 235 mm		Stulp 24 x 3 x 235 mm	
			DIN L	DIN R	DIN L	DIN R
Edelstahl matt	32/65	abgerundet	B 2328 0001	B 2328 0002	B 2328 0005	B 2328 0006

<b>Weitere Möglichkeiten (auf Anfrage)</b>						
Stulp		Nuss	Dornmaß [mm]	Sonderausführungen	passende Schließbleche	
Optik	Sonderstulp				DIN L	DIN R
-	-	-	-	Fallen- und Nussüberwachung	B-90000-61-L-8	B-90000-61-R-8
					B-90000-05-0-8	

# Panikschloss B-2330

mit Obenverriegelung für einflügelige Türen

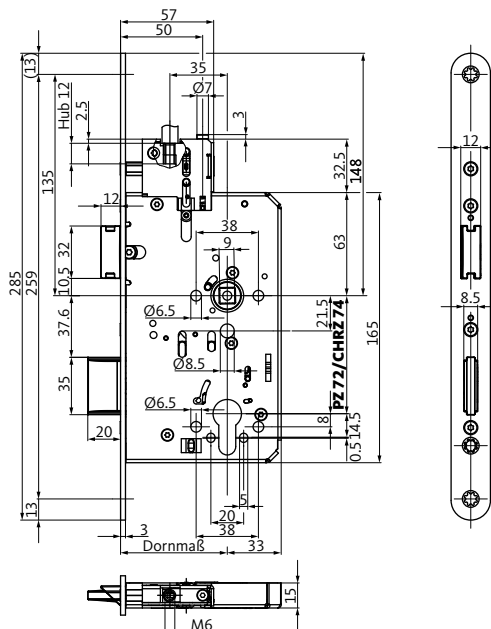

## Funktionsbeschreibung

### Umschaltfunktion B

Das Panikschloss für einflügelige Türen mit Panikfunktion auf dem Innendrücker. Der Austritt ist so jederzeit möglich. Der Außendrücker kann über den Schlüssel mechanisch ein- oder ausgekuppelt werden. Nähere Funktionsbeschreibung siehe Seite 492.

## Produktbeschreibung

### Panikschloss B-2330 mit Obenverriegelung

- Zugelassen nach EN 12209 für Feuerschutztüren, EN 179 (Notausgänge), EN 1125 (Paniktüren)
- Falle umlegbar
- Auswärts/einwärts einstellbar
- Riegel 1-tourig 20 mm
- Stulp Edelstahl matt
- 9 mm geteilte Nuss
- PZ 72 mm (CHRZ 74 mm) Entfernung
- Optional mit Überwachungskontakten

### Klassifizierungsschlüssel

EN 179										
3	7	7	B	1	3	4	2	A	B/D	
EN 1125										
3	7	7	B	1	3	2	1/2	A/B	B	
EN 12209										
3	S	3	1	0	C	6	B	C	2	0

### Varianten

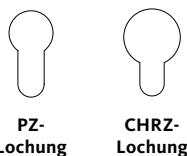

### Normen

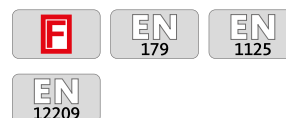

### Panikschloss B-2330 für einflügelige Türen, vorge richtet für Verriegelung nach oben

Stulp Oberfläche	Dornmaß [mm]	Stulp Form	Stulp 20 x 3 x 285 mm		Stulp 24 x 3 x 285 mm
			DIN L	DIN R	DIN L/DIN R
Edelstahl matt	55	abgerundet	B-23300-00-L-8	B-23300-00-R-8	B-23300-40-L-8*
	60	abgerundet	B-23300-02-L-8	B-23300-02-R-8	B-23300-42-L-8*
	65	abgerundet	B-23300-04-L-8	B-23300-04-R-8	B-23300-44-L-8*
	80	abgerundet	B-23300-06-L-8	B-23300-06-R-8	B-23300-46-L-8*
	100	abgerundet	B-23300-08-L-8	B-23300-08-R-8	B-23300-48-L-8*

### Panikschloss B-2330 mit CHRZ-Lochung für einflügelige Türen, vorge richtet für Verriegelung nach oben

Stulp Oberfläche	Dornmaß [mm]	Stulp Form	Stulp 20 x 3 x 285 mm CHRZ-Lochung		Stulp 24 x 3 x 285 mm CHRZ-Lochung
			DIN L	DIN R	DIN L/DIN R
Edelstahl matt	55	abgerundet	B-23300-20-L-8	B-23300-20-R-8	B-23300-60-L-8*
	60	abgerundet	B-23300-22-L-8	B-23300-22-R-8	B-23300-62-L-8*
	65	abgerundet	B-23300-24-L-8	B-23300-24-R-8	B-23300-64-L-8*
	80	abgerundet	B-23300-26-L-8	B-23300-26-R-8	B-23300-66-L-8*
	100	abgerundet	B-23300-28-L-8	B-23300-28-R-8	B-23300-68-L-8*

#### \* Aus 8 mach 1 – aus 1 mach 8

- umlegbare Falle (DIN links/DIN rechts)
- einstellbare Panikseite (einwärts/auswärts)
- Obenverriegelung adaptierbar

#### Weitere Möglichkeiten (auf Anfrage)

Stulp		Nuss	Dornmaß [mm]	Sonderausführungen	passende Schließbleche	
Optik	Sonderstulp				DIN L	DIN R
–	Austauschstulp	–	–	Schlossüberwachung	B-90000-61-L-8 B-90000-05-0-8	B-90000-61-R-8

# Panikschloss B-2331

mit Obenverriegelung für zweiflügelige Türen

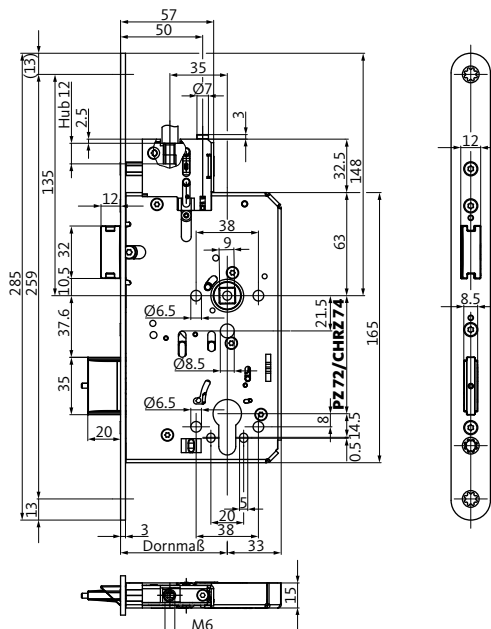

## Funktionsbeschreibung

### Umschaltfunktion B

Das Panikschloss für zweiflügelige Türen mit Panikfunktion auf dem Innendrücker. Der Austritt ist so jederzeit möglich. Der Außendrücker kann über den Schlüssel mechanisch ein- oder ausgekuppelt werden.

Nähere Funktionsbeschreibung siehe Seite 492.

## Produktbeschreibung

### Panikschloss B-2331 mit Obenverriegelung

- Zugelassen nach EN 12209 für Feuerschutztüren, EN 179 (Notausgänge), EN 1125 (Paniktüren)
- Falle umlegbar
- Auswärts/einwärts einstellbar
- Riegel 1-tourig 20 mm
- Stulp Edelstahl matt
- 9 mm geteilte Nuss
- PZ 72 mm (CHRZ 74 mm) Entfernung
- Optional mit Überwachungskontakten

### Klassifizierungsschlüssel

EN 179										
3	7	7	B	1	3	4	2	A	A	
EN 1125										
3	7	7	B	1	3	2	1/2	A/B	A	
EN 12209										
3	S	3	1	0	C	0	B	C	2	0

### Varianten

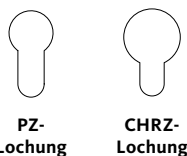

### Normen

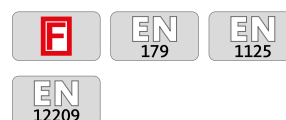



### Panikschloss B-2331 für zweiflügelige Türen, vorgerichtet für Verriegelung nach oben

Stulp Oberfläche	Dornmaß [mm]	Stulp Form	Stulp 20 x 3 x 285 mm		Stulp 24 x 3 x 285 mm
			DIN L	DIN R	DIN L/DIN R
Edelstahl matt	55	abgerundet	B-23310-00-L-8	B-23310-00-R-8	B-23310-40-L-8*
	60	abgerundet	B-23310-02-L-8	B-23310-02-R-8	B-23310-42-L-8*
	65	abgerundet	B-23310-04-L-8	B-23310-04-R-8	B-23310-44-L-8*
	80	abgerundet	B-23310-06-L-8	B-23310-06-R-8	B-23310-46-L-8*
	100	abgerundet	B-23310-08-L-8	B-23310-08-R-8	B-23310-48-L-8*

### Panikschloss B-2331 mit CHRZ-Lochung für zweiflügelige Türen, vorgerichtet für Verriegelung nach oben

Stulp Oberfläche	Dornmaß [mm]	Stulp Form	Stulp 20 x 3 x 285 mm CHRZ-Lochung		Stulp 24 x 3 x 285 mm CHRZ-Lochung
			DIN L	DIN R	DIN L/DIN R
Edelstahl matt	55	abgerundet	B-23310-20-L-8	B-23310-20-R-8	B-23310-60-L-8*
	60	abgerundet	B-23310-22-L-8	B-23310-22-R-8	B-23310-62-L-8*
	65	abgerundet	B-23310-24-L-8	B-23310-24-R-8	B-23310-64-L-8*
	80	abgerundet	B-23310-26-L-8	B-23310-26-R-8	B-23310-66-L-8*
	100	abgerundet	B-23310-28-L-8	B-23310-28-R-8	B-23310-68-L-8*

#### \* Aus 8 mach 1 – aus 1 mach 8

- umlegbare Falle (DIN links/DIN rechts)
- einstellbare Panikseite (einwärts/auswärts)
- Obenverriegelung adaptierbar

#### Weitere Möglichkeiten (auf Anfrage)

Stulp Optik	Sonderstulp	Nuss	Dornmaß [mm]	Sonderausführungen	passendes Treibriegelschloss
–	Austauschstulp	–	–	Schlossüberwachung	B 2390

# Panikschloss B-2332

mit Obenverriegelung für einflügelige Türen

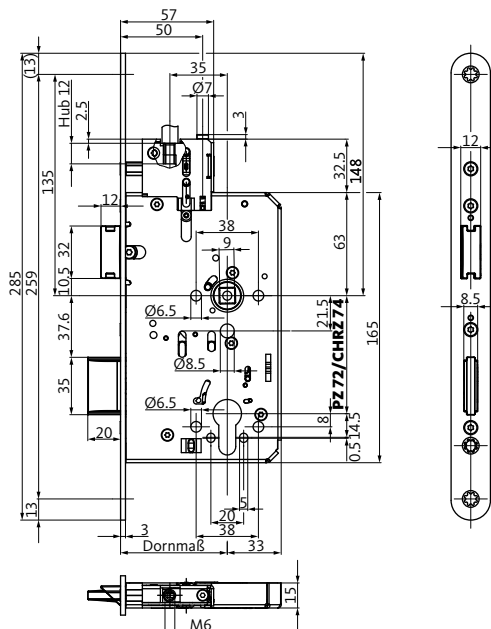

## Funktionsbeschreibung

### Schließzwangfunktion C

Das Panikschloss für einflügelige Türen mit Panikfunktion auf dem Innendrücker. Der Austritt ist so jederzeit möglich. Der Außendrücker befindet sich immer im Leerlauf, die Tür kann nur mit dem Schlüssel und Türdrücker geöffnet werden. Nach Schlüsselabzug ist der Außendrücker wieder automatisch auf Leerlauf geschaltet.

Nähere Funktionsbeschreibung siehe Seite 493.

## Produktbeschreibung

### Panikschloss B-2332 mit Obenverriegelung

- Zugelassen nach EN 12209 für Feuerschutztüren, EN 179 (Notausgänge), EN 1125 (Paniktüren)
- Falle umlegbar
- Auswärts/einwärts einstellbar
- Riegel 1-tourig 20 mm
- Stulp Edelstahl matt
- 9 mm geteilte Nuss
- PZ 72 mm (CHRZ 74 mm) Entfernung
- Optional mit Überwachungskontakten

### Klassifizierungsschlüssel

EN 179										
3	7	7	B	1	3	4	2	A	B/D	
EN 1125										
3	7	7	B	1	3	2	1/2	A/B	B	
EN 12209										
3	S	3	1	0	C	6	B	C	2	0

### Varianten

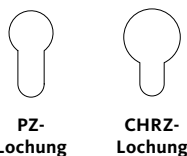

### Normen

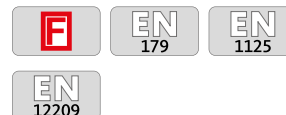

### Panikschloss B-2332 für einflügelige Türen, vorgerichtet für Verriegelung nach oben

Stulp Oberfläche	Dornmaß [mm]	Stulp Form	Stulp 20 x 3 x 285 mm		Stulp 24 x 3 x 285 mm
			DIN L	DIN R	DIN L/DIN R
Edelstahl matt	55	abgerundet	B-23320-00-L-8	B-23320-00-R-8	B-23320-40-L-8*
	60	abgerundet	B-23320-02-L-8	B-23320-02-R-8	B-23320-42-L-8*
	65	abgerundet	B-23320-04-L-8	B-23320-04-R-8	B-23320-44-L-8*
	80	abgerundet	B-23320-06-L-8	B-23320-06-R-8	B-23320-46-L-8*
	100	abgerundet	B-23320-08-L-8	B-23320-08-R-8	B-23320-48-L-8*

### Panikschloss B-2332 mit CHRZ-Lochung für einflügelige Türen, vorgerichtet für Verriegelung nach oben

Stulp Oberfläche	Dornmaß [mm]	Stulp Form	Stulp 20 x 3 x 285 mm CHRZ-Lochung		Stulp 24 x 3 x 285 mm CHRZ-Lochung
			DIN L	DIN R	DIN L/DIN R
Edelstahl matt	55	abgerundet	B-23320-20-L-8	B-23320-20-R-8	B-23320-60-L-8*
	60	abgerundet	B-23320-22-L-8	B-23320-22-R-8	B-23320-62-L-8*
	65	abgerundet	B-23320-24-L-8	B-23320-24-R-8	B-23320-64-L-8*
	80	abgerundet	B-23320-26-L-8	B-23320-26-R-8	B-23320-66-L-8*
	100	abgerundet	B-23320-28-L-8	B-23320-28-R-8	B-23320-68-L-8*

#### \* Aus 8 mach 1 – aus 1 mach 8

- umlegbare Falle (DIN links/DIN rechts)
- einstellbare Panikseite (einwärts/auswärts)
- Obenverriegelung adaptierbar

#### Weitere Möglichkeiten (auf Anfrage)

Stulp		Nuss	Dornmaß [mm]	Sonderausführungen	passende Schließbleche	
Optik	Sonderstulp				DIN L	DIN R
–	Austauschstulp	–	–	Schlossüberwachung	B-90000-61-L-8 B-90000-05-0-8	B-90000-61-R-8

# Panikschloss B-2333

mit Obenverriegelung für zweiflügelige Türen

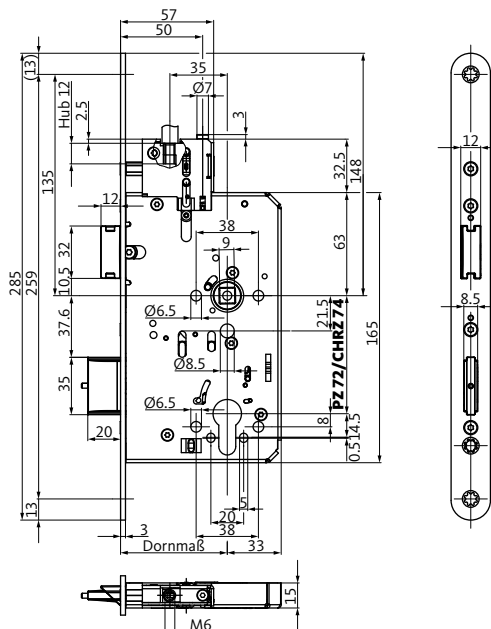

## Funktionsbeschreibung

### Schließzwangfunktion C

Das Panikschloss für zweiflügelige Türen mit Panikfunktion auf dem Innendrücker. Der Austritt ist so jederzeit möglich. Der Außendrücker befindet sich immer im Leerlauf, die Tür kann nur mit dem Schlüssel und Türdrücker geöffnet werden. Nach Schlüsselabzug ist der Außendrücker wieder automatisch auf Leerlauf geschaltet.

Nähere Funktionsbeschreibung siehe Seite 493.

## Produktbeschreibung

### Panikschloss B-2333 mit Obenverriegelung

- Zugelassen nach EN 12209 für Feuerschutztüren, EN 179 (Notausgänge), EN 1125 (Paniktüren)
- Falle umlegbar
- Auswärts/einwärts einstellbar
- Riegel 1-tourig 20 mm
- Stulp Edelstahl matt
- 9 mm geteilte Nuss
- PZ 72 mm (CHRZ 74 mm) Entfernung
- Optional mit Überwachungskontakten

### Klassifizierungsschlüssel

#### EN 179

3	7	7	B	1	3	4	2	A	A
---	---	---	---	---	---	---	---	---	---

#### EN 1125

3	7	7	B	1	3	2	1/2	A/B	A
---	---	---	---	---	---	---	-----	-----	---

#### EN 12209

3	S	3	1	0	C	0	B	C	2	0
---	---	---	---	---	---	---	---	---	---	---

### Varianten



PZ-Lochung



CHRZ-Lochung

### Normen



### Panikschloss B-2333 für zweiflügelige Türen, vorgerichtet für Verriegelung nach oben

Stulp Oberfläche	Dornmaß [mm]	Stulp Form	Stulp 20 x 3 x 285 mm		Stulp 24 x 3 x 285 mm
			DIN L	DIN R	DIN L/DIN R
Edelstahl matt	55	abgerundet	B-23330-00-L-8	B-23330-00-R-8	B-23330-40-L-8*
	60	abgerundet	B-23330-02-L-8	B-23330-02-R-8	B-23330-42-L-8*
	65	abgerundet	B-23330-04-L-8	B-23330-04-R-8	B-23330-44-L-8*
	80	abgerundet	B-23330-06-L-8	B-23330-06-R-8	B-23330-46-L-8*
	100	abgerundet	B-23330-08-L-8	B-23330-08-R-8	B-23330-48-L-8*

### Panikschloss B-2333 mit CHRZ-Lochung für zweiflügelige Türen, vorgerichtet für Verriegelung nach oben

Stulp Oberfläche	Dornmaß [mm]	Stulp Form	Stulp 20 x 3 x 285 mm CHRZ-Lochung		Stulp 24 x 3 x 285 mm CHRZ-Lochung
			DIN L	DIN R	DIN L/DIN R
Edelstahl matt	55	abgerundet	B-23330-20-L-8	B-23330-20-R-8	B-23330-60-L-8*
	60	abgerundet	B-23330-22-L-8	B-23330-22-R-8	B-23330-62-L-8*
	65	abgerundet	B-23330-24-L-8	B-23330-24-R-8	B-23330-64-L-8*
	80	abgerundet	B-23330-26-L-8	B-23330-26-R-8	B-23330-66-L-8*
	100	abgerundet	B-23330-28-L-8	B-23330-28-R-8	B-23330-68-L-8*

#### \* Aus 8 mach 1 – aus 1 mach 8

- umlegbare Falle (DIN links/DIN rechts)
- einstellbare Panikseite (einwärts/auswärts)
- Obenverriegelung adaptierbar

#### Weitere Möglichkeiten (auf Anfrage)

Stulp Optik	Sonderstulp	Nuss	Dornmaß [mm]	Sonderausführungen	passendes Treibriegelschloss
–	Austauschstulp	–	–	Schlossüberwachung	B 2390

# Panikschloss B-2334

mit Obenverriegelung für einflügelige Türen

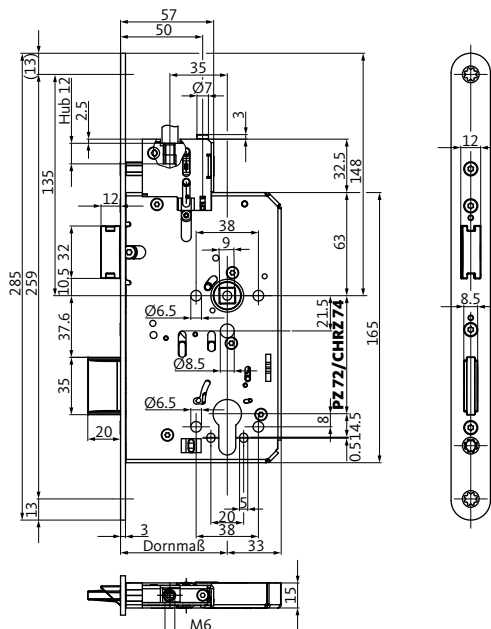

## Funktionsbeschreibung

### Durchgangsfunktion D

Das Panikschloss für einflügelige Türen mit Panikfunktion auf dem Innendrücker. Nach einer Fluchttürfunktion von innen ist der Außendrücker wieder eingekuppelt. Durchgang von außen nach innen möglich.

Nähere Funktionsbeschreibung siehe Seite 494.

## Produktbeschreibung

### Panikschloss B-2334 mit Obenverriegelung

- Zugelassen nach EN 12209 für Feuerschutztüren, EN 179 (Notausgänge), EN 1125 (Paniktüren)
- Falle umlegbar
- Auswärts/einwärts einstellbar
- Riegel 1-tourig 20 mm
- Stulp Edelstahl matt
- 9 mm geteilte Nuss
- PZ 72 mm (CHRZ 74 mm) Entfernung
- Optional mit Überwachungskontakten

### Klassifizierungsschlüssel

EN 179										
3	7	7	B	1	3	4	2	A	B/D	
EN 1125										
3	7	7	B	1	3	2	1/2	A/B	B	
EN 12209										
3	S	3	1	0	C	6	B	C	2	0

### Varianten

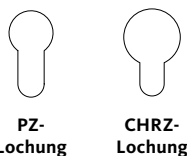

### Normen

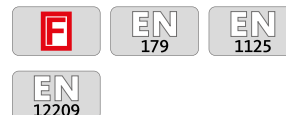

### Panikschloss B-2334 für einflügelige Türen, vorgerichtet für Verriegelung nach oben

Stulp Oberfläche	Dornmaß [mm]	Stulp Form	Stulp 20 x 3 x 285 mm		Stulp 24 x 3 x 285 mm
			DIN L	DIN R	DIN L/DIN R
Edelstahl matt	55	abgerundet	B-23340-00-L-8	B-23340-00-R-8	B-23340-40-L-8*
	60	abgerundet	B-23340-02-L-8	B-23340-02-R-8	B-23340-42-L-8*
	65	abgerundet	B-23340-04-L-8	B-23340-04-R-8	B-23340-44-L-8*
	80	abgerundet	B-23340-06-L-8	B-23340-06-R-8	B-23340-46-L-8*
	100	abgerundet	B-23340-08-L-8	B-23340-08-R-8	B-23340-48-L-8*

### Panikschloss B-2334 mit CHRZ-Lochung für einflügelige Türen, vorgerichtet für Verriegelung nach oben

Stulp Oberfläche	Dornmaß [mm]	Stulp Form	Stulp 20 x 3 x 285 mm CHRZ-Lochung		Stulp 24 x 3 x 285 mm CHRZ-Lochung
			DIN L	DIN R	DIN L/DIN R
Edelstahl matt	55	abgerundet	B-23340-20-L-8	B-23340-20-R-8	B-23340-60-L-8*
	60	abgerundet	B-23340-22-L-8	B-23340-22-R-8	B-23340-62-L-8*
	65	abgerundet	B-23340-24-L-8	B-23340-24-R-8	B-23340-64-L-8*
	80	abgerundet	B-23340-26-L-8	B-23340-26-R-8	B-23340-66-L-8*
	100	abgerundet	B-23340-28-L-8	B-23340-28-R-8	B-23340-68-L-8*

#### \* Aus 8 mach 1 – aus 1 mach 8

- umlegbare Falle (DIN links/DIN rechts)
- einstellbare Panikseite (einwärts/auswärts)
- Obenverriegelung adaptierbar

#### Weitere Möglichkeiten (auf Anfrage)

Stulp		Nuss	Dornmaß [mm]	Sonderausführungen	passende Schließbleche	
Optik	Sonderstulp				DIN L	DIN R
–	Austauschstulp	–	–	Schlossüberwachung	B-90000-61-L-8 B-90000-05-0-8	B-90000-61-R-8

# Panikschloss B-2335

mit Obenverriegelung für zweiflügelige Türen

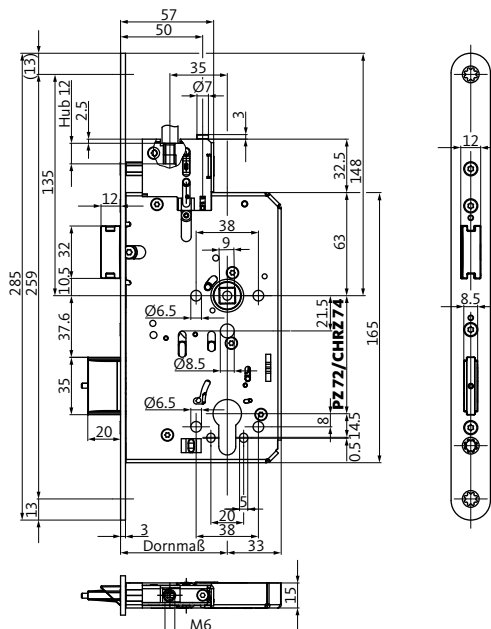

## Funktionsbeschreibung

### Durchgangsfunktion D

Das Panikschloss für zweiflügelige Türen mit Panikfunktion auf dem Innendrücker. Nach einer Fluchttürfunktion von innen ist der Außendrücker wieder eingekuppelt. Durchgang von außen nach innen möglich.

Nähere Funktionsbeschreibung siehe Seite 494.

## Produktbeschreibung

### Panikschloss B-2335 mit Obenverriegelung

- Zugelassen nach EN 12209 für Feuerschutztüren, EN 179 (Notausgänge), EN 1125 (Paniktüren)
- Falle umlegbar
- Auswärts/einwärts einstellbar
- Riegel 1-tourig 20 mm
- Stulp Edelstahl matt
- 9 mm geteilte Nuss
- PZ 72 mm (CHRZ 74 mm) Entfernung
- Optional mit Überwachungskontakten

### Klassifizierungsschlüssel

EN 179										
3	7	7	B	1	3	4	2	A	A	
EN 1125										
3	7	7	B	1	3	2	1/2	A/B	A	
EN 12209										
3	S	3	1	0	C	0	B	C	2	0

### Varianten

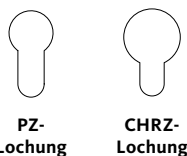

### Normen

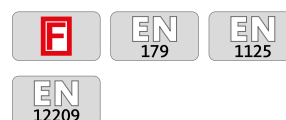



### Panikschloss B-2335 für zweiflügelige Türen, vorgerichtet für Verriegelung nach oben

Stulp Oberfläche	Dornmaß [mm]	Stulp Form	Stulp 20 x 3 x 285 mm		Stulp 24 x 3 x 285 mm
			DIN L	DIN R	DIN L/DIN R
Edelstahl matt	55	abgerundet	B-23350-00-L-8	B-23350-00-R-8	B-23350-40-L-8*
	60	abgerundet	B-23350-02-L-8	B-23350-02-R-8	B-23350-42-L-8*
	65	abgerundet	B-23350-04-L-8	B-23350-04-R-8	B-23350-44-L-8*
	80	abgerundet	B-23350-06-L-8	B-23350-06-R-8	B-23350-46-L-8*
	100	abgerundet	B-23350-08-L-8	B-23350-08-R-8	B-23350-48-L-8*

### Panikschloss B-2335 mit CHRZ-Lochung für zweiflügelige Türen, vorgerichtet für Verriegelung nach oben

Stulp Oberfläche	Dornmaß [mm]	Stulp Form	Stulp 20 x 3 x 285 mm CHRZ-Lochung		Stulp 24 x 3 x 285 mm CHRZ-Lochung
			DIN L	DIN R	DIN L/DIN R
Edelstahl matt	55	abgerundet	B-23350-20-L-8	B-23350-20-R-8	B-23350-60-L-8*
	60	abgerundet	B-23350-22-L-8	B-23350-22-R-8	B-23350-62-L-8*
	65	abgerundet	B-23350-24-L-8	B-23350-24-R-8	B-23350-64-L-8*
	80	abgerundet	B-23350-26-L-8	B-23350-26-R-8	B-23350-66-L-8*
	100	abgerundet	B-23350-28-L-8	B-23350-28-R-8	B-23350-68-L-8*

#### \* Aus 8 mach 1 – aus 1 mach 8

- umlegbare Falle (DIN links/DIN rechts)
- einstellbare Panikseite (einwärts/auswärts)
- Obenverriegelung adaptierbar

#### Weitere Möglichkeiten (auf Anfrage)

Stulp Optik	Sonderstulp	Nuss	Dornmaß [mm]	Sonderausführungen	passendes Treibriegelschloss
–	Austauschstulp	–	–	Schlossüberwachung	B 2390

# Panikschloss B-2336

mit Obenverriegelung für einflügelige Türen

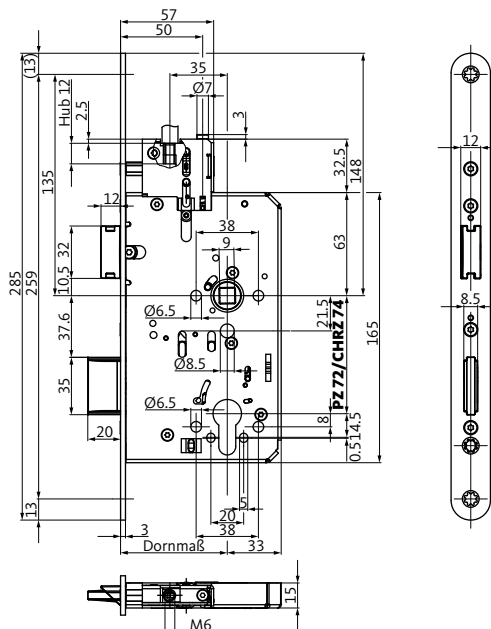

## Funktionsbeschreibung

### Wechselfunktion E

Das Panikschloss für einflügelige Türen mit Panikfunktion auf dem Innendrücker. Der Austritt ist so jederzeit möglich. Der Zutritt von außen erfolgt mechanisch nur mit dem Schlüssel über den Wechsel.

Nähere Funktionsbeschreibung siehe Seite 495.

## Produktbeschreibung

### Panikschloss B-2336 mit Obenverriegelung

- Zugelassen nach EN 12209 für Feuerschutztüren, EN 179 (Notausgänge), EN 1125 (Paniktüren)
- Falle umlegbar
- Riegel 1-tourig 20 mm
- Stulp Edelstahl matt
- 9 mm Nuss
- Mit Wechsel
- PZ 72 mm (CHRZ 74 mm) Entfernung
- Optional mit Überwachungskontakten

### Klassifizierungsschlüssel

#### EN 179

3	7	7	B	1	3	4	2	A	B/D
---	---	---	---	---	---	---	---	---	-----

#### EN 1125

3	7	7	B	1	3	2	1/2	A/B	B
---	---	---	---	---	---	---	-----	-----	---

#### EN 12209

3	S	3	1	0	C	6	B	C	2	0
---	---	---	---	---	---	---	---	---	---	---

### Varianten



PZ-Lochung



CHRZ-Lochung

### Normen

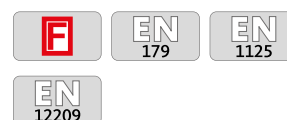

### Panikschloss B-2336 für einflügelige Türen, vorgerichtet für Verriegelung nach oben

Stulp Oberfläche	Dornmaß [mm]	Stulp Form	Stulp 20 x 3 x 285 mm		Stulp 24 x 3 x 285 mm
			DIN L	DIN R	DIN L/DIN R
Edelstahl matt	55	abgerundet	B-23360-00-L-8	B-23360-00-R-8	B-23360-25-L-8*
	60	abgerundet	B-23360-01-L-8	B-23360-01-R-8	B-23360-26-L-8*
	65	abgerundet	B-23360-02-L-8	B-23360-02-R-8	B-23360-27-L-8*
	80	abgerundet	B-23360-03-L-8	B-23360-03-R-8	B-23360-28-L-8*
	100	abgerundet	B-23360-04-L-8	B-23360-04-R-8	B-23360-29-L-8*

### Panikschloss B-2336 mit CHRZ-Lochung für einflügelige Türen, vorgerichtet für Verriegelung nach oben

Stulp Oberfläche	Dornmaß [mm]	Stulp Form	Stulp 20 x 3 x 285 mm CHRZ-Lochung		Stulp 24 x 3 x 285 mm CHRZ-Lochung
			DIN L	DIN R	DIN L/DIN R
Edelstahl matt	55	abgerundet	B-23360-10-L-8	B-23360-10-R-8	B-23360-35-L-8*
	60	abgerundet	B-23360-11-L-8	B-23360-11-R-8	B-23360-36-L-8*
	65	abgerundet	B-23360-12-L-8	B-23360-12-R-8	B-23360-37-L-8*
	80	abgerundet	B-23360-13-L-8	B-23360-13-R-8	B-23360-38-L-8*
	100	abgerundet	B-23360-14-L-8	B-23360-14-R-8	B-23360-39-L-8*

#### \* Aus 4 mach 1 – aus 1 mach 4

- umlegbare Falle (DIN links/DIN rechts)
- Obenverriegelung adaptierbar

### Weitere Möglichkeiten (auf Anfrage)

Stulp		Nuss	Dornmaß [mm]	Sonderausführungen	passende Schließbleche	
Optik	Sonderstulp				DIN L	DIN R
–	Austauschstulp	–	–	Schlossüberwachung	B-90000-61-L-8 B-90000-05-0-8	B-90000-61-R-8

# Panikschloss B-2337

mit Obenverriegelung für zweiflügelige Türen

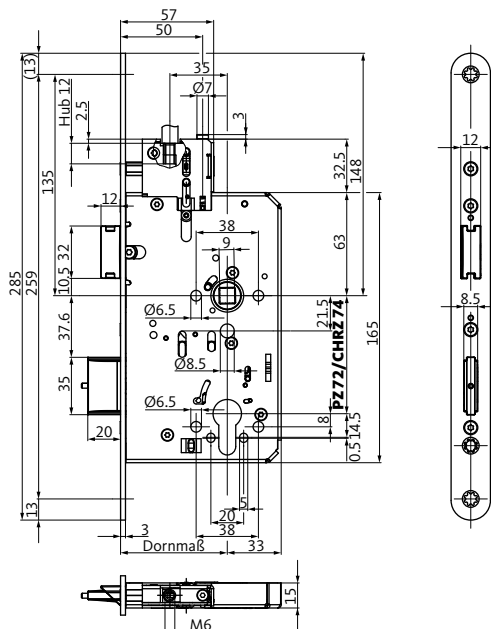

## Funktionsbeschreibung

### Wechselfunktion E

Das Panikschloss für zweiflügelige Türen mit Panikfunktion auf dem Innendrücker. Der Austritt ist so jederzeit möglich. Der Zutritt von außen erfolgt mechanisch nur mit dem Schlüssel über den Wechsel. Nähere Funktionsbeschreibung siehe Seite 495.

## Produktbeschreibung

### Panikschloss B-2337 mit Obenverriegelung

- Zugelassen nach EN 12209 für Feuerschutztüren, EN 179 (Notausgänge), EN 1125 (Paniktüren)
- Riegel 1-tourig 20 mm
- Stulp Edelstahl matt
- 9 mm Nuss
- Mit Wechsel
- PZ 72 mm (CHRZ 74 mm) Entfernung
- Optional mit Überwachungskontakten

### Klassifizierungsschlüssel

EN 179										
3	7	7	B	1	3	4	2	A	A	
EN 1125										
3	7	7	B	1	3	2	1/2	A/B	A	
EN 12209										
3	S	3	1	0	C	0	B	C	2	0

### Varianten

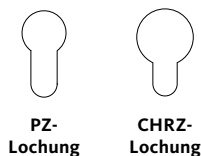

### Normen

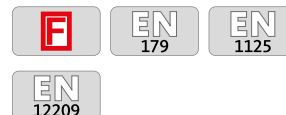

### Panikschloss B-2337 für zweiflügelige Türen, vorgerichtet für Verriegelung nach oben

Stulp Oberfläche	Dornmaß [mm]	Stulp Form	Stulp 20 x 3 x 285 mm		Stulp 24 x 3 x 285 mm
			DIN L	DIN R	DIN L/DIN R
Edelstahl matt	55	abgerundet	B-23370-00-L-8	B-23370-00-R-8	B-23370-35-L-8*
	60	abgerundet	B-23370-01-L-8	B-23370-01-R-8	B-23370-36-L-8*
	65	abgerundet	B-23370-02-L-8	B-23370-02-R-8	B-23370-37-L-8*
	80	abgerundet	B-23370-03-L-8	B-23370-03-R-8	B-23370-38-L-8*
	100	abgerundet	B-23370-04-L-8	B-23370-04-R-8	B-23370-39-L-8*

### Panikschloss B-2337 mit CHRZ-Lochung für zweiflügelige Türen, vorgerichtet für Verriegelung nach oben

Stulp Oberfläche	Dornmaß [mm]	Stulp Form	Stulp 20 x 3 x 285 mm CHRZ-Lochung		Stulp 24 x 3 x 285 mm CHRZ-Lochung
			DIN L	DIN R	DIN L/DIN R
Edelstahl matt	55	abgerundet	B-23370-10-L-8	B-23370-10-R-8	B-23370-45-L-8*
	60	abgerundet	B-23370-11-L-8	B-23370-11-R-8	B-23370-46-L-8*
	65	abgerundet	B-23370-12-L-8	B-23370-12-R-8	B-23370-47-L-8*
	80	abgerundet	B-23370-13-L-8	B-23370-13-R-8	B-23370-48-L-8*
	100	abgerundet	B-23370-14-L-8	B-23370-14-R-8	B-23370-49-L-8*

#### \* Aus 4 mach 1 – aus 1 mach 4

- umlegbare Falle (DIN links/DIN rechts)
- Obenverriegelung adaptierbar

#### Weitere Möglichkeiten (auf Anfrage)

Stulp Optik	Sonderstulp	Nuss	Dornmaß [mm]	Sonderausführungen	passendes Treibriegelschloss
–	Austauschstulp	–	–	Schlossüberwachung	B 2390

# Panikschloss B-2340

für einflügelige Türen

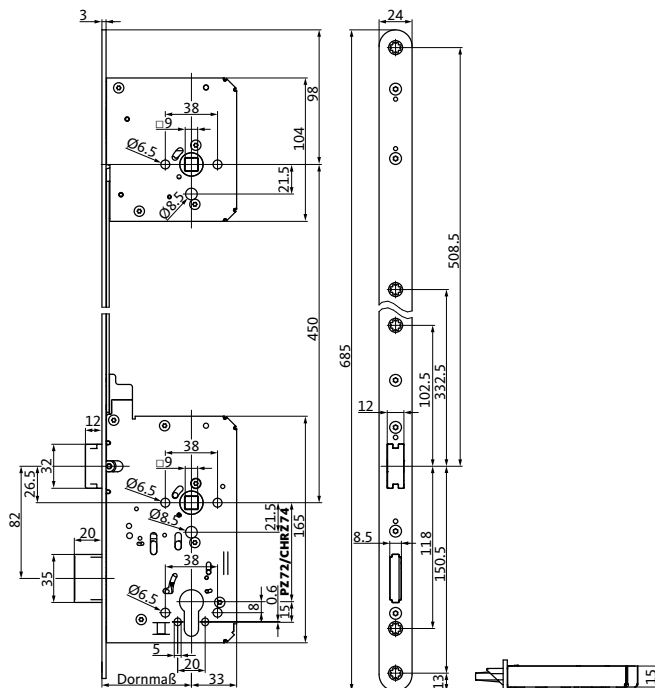

## Funktionsbeschreibung

### Umschaltfunktion B

Das Panikschloss für einflügelige Türen mit höhergelegter Panikfunktion auf dem Innendrücker (1050 und/oder 1500 mm). Der Austritt ist so jederzeit möglich. Der Außendrücker kann über den Schlüssel mechanisch ein- oder ausgekuppelt werden. Nähere Funktionsbeschreibung siehe Seite 492.

## Produktbeschreibung

**Panikschloss B-2340**  
mit höhergelegter Fluchttürfunktion

- Zugelassen nach EN 12209 für Feuerschutztüren, EN 179 (Notausgänge)
- Falle umlegbar
- Riegel 1-tourig 20 mm
- Stulp Edelstahl matt
- 9 mm Nuss
- PZ 72 mm (CHRZ 74 mm) Entfernung
- Optional mit Überwachungskontakten

Klassifizierungsschlüssel										
EN 179										
3	7	7	B	1	3	4	2	A	B/D	
EN 12209										
3	S	3	1	0	C	6	B	C	2	0

### Varianten

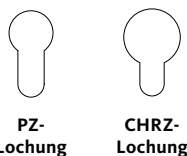

### Normen



**Panikschloss B-2340 für einflügelige Türen mit Panikfunktion auf 1500 mm**

Stulp Oberfläche	Dornmaß [mm]	Stulp Form	Stulp 20 x 3 x 685 mm		Stulp 24 x 3 x 685 mm
			DIN L	DIN R	DIN L/DIN R
Edelstahl matt	65	abgerundet	B-23400-00-L-8	B-23400-00-R-8	B-23400-02-L-8
	80	abgerundet	B-23400-04-L-8	B-23400-04-R-8	B-23400-06-L-8

**Panikschloss B-2340 für einflügelige Türen mit Panikfunktion auf 1500 mm und Überwachungskontakten**

Stulp Oberfläche	Dornmaß [mm]	Stulp Form	Stulp 20 x 3 x 685 mm		Stulp 24 x 3 x 685 mm
			DIN L	DIN R	DIN L/DIN R
Edelstahl matt	65	abgerundet	B-23400-12-L-8	B-23400-12-R-8	B-23400-14-L-8
	80	abgerundet	B-23400-17-L-8	B-23400-17-R-8	B-23400-19-L-8

**Panikschloss B-2340 für einflügelige Türen mit Panikfunktion auf 1050 mm und 1500 mm**

Stulp Oberfläche	Dornmaß [mm]	Stulp Form	Stulp 20 x 3 x 685 mm		Stulp 24 x 3 x 685 mm
			DIN L	DIN R	DIN L/DIN R
Edelstahl matt	65	abgerundet	B-23400-21-L-8	B-23400-21-R-8	B-23400-20-L-8

# Panikschloss B-2341

für zweiflügelige Türen

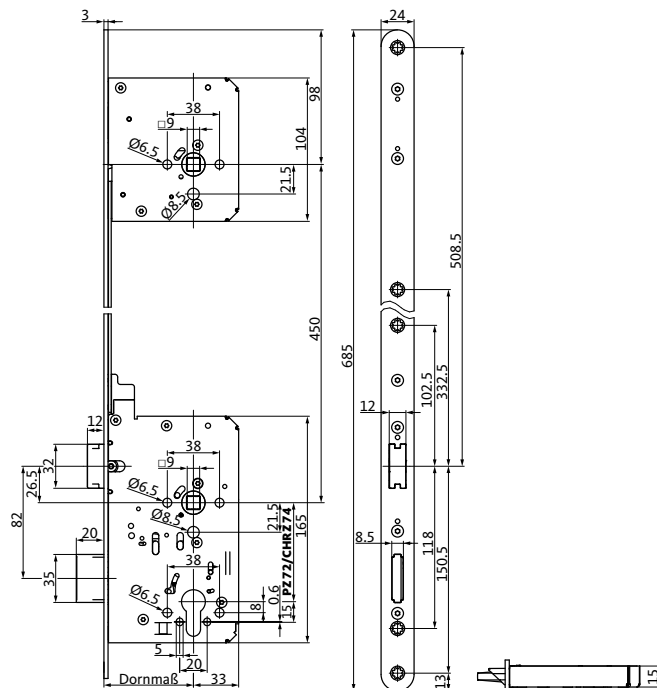

## Funktionsbeschreibung

### Umschaltfunktion B

Das Panikschloss für zweiflügelige Türen mit höhergelegter Panikfunktion auf dem Innendrücker (1500 mm). Der Austritt ist so jederzeit möglich. Der Außendrücker kann über den Schlüssel mechanisch ein- oder ausgekuppelt werden. Nähere Funktionsbeschreibung siehe Seite 492.

## Produktbeschreibung

### Panikschloss B-2341

mit höhergelegter Fluchttürfunktion

- Zugelassen nach EN 12209 für Feuerschutztüren, EN 179 (Notausgänge)
- Falle umlegbar
- Riegel 1-tourig 20 mm
- Stulp Edelstahl matt
- 9 mm Nuss
- PZ 72 mm (CHRZ 74 mm) Entfernung
- Optional mit Überwachungskontakten

#### Klassifizierungsschlüssel

##### EN 179

3	7	7	B	1	3	4	2	A	A
---	---	---	---	---	---	---	---	---	---

##### EN 12209

3	S	3	1	0	C	0	B	C	2	0
---	---	---	---	---	---	---	---	---	---	---

#### Varianten



PZ-Lochung



CHRZ-Lochung

#### Normen





### Panikschloss B-2341 für zweiflügeligen Türen

Stulp Oberfläche	Dornmaß [mm]	Stulp Form	Stulp 20 x 3 x 685 mm		Stulp 24 x 3 x 685 mm
			DIN L	DIN R	DIN L/DIN R
Edelstahl matt	65	abgerundet	B-23410-00-L-8	B-23410-00-R-8	B-23410-02-L-8

# Panikschloss B-2344

für einflügelige Türen

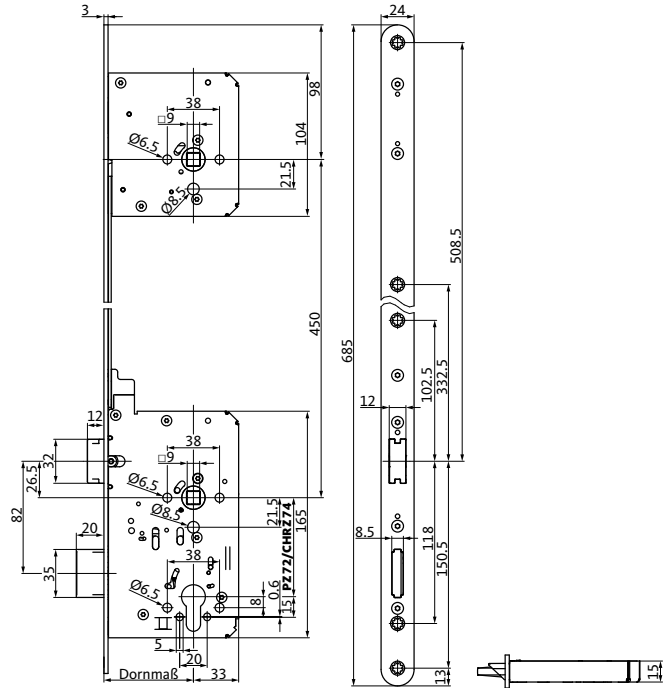

## Funktionsbeschreibung

### Durchgangsfunktion D

Das Panikschloss für einflügelige Türen mit höhergelegter Panikfunktion auf dem Innendrücker (1500 mm). Nach einer Fluchttürfunktion von innen ist der Außendrücker wieder eingekuppelt. Durchgang von außen nach innen möglich. Nähere Funktionsbeschreibung siehe Seite 494.

## Produktbeschreibung

### Panikschloss B-2344

mit höhergelegter Fluchttürfunktion

- Zugelassen nach EN 12209 für Feuerschutztüren, EN 179 (Notausgänge)
- Falle umlegbar
- Riegel 1-tourig 20 mm
- Stulp Edelstahl matt
- 9 mm Nuss
- PZ 72 mm (CHRZ 74 mm) Entfernung
- Optional mit Überwachungskontakten

### Klassifizierungsschlüssel

EN 179										
3	7	7	B	1	3	4	2	A	B/D	
EN 12209										
3	S	3	1	0	C	6	B	C	2	0

### Varianten



PZ-Lochung



CHRZ-Lochung

### Normen



### Panikschloss B-2344 für einflügelige Türen

Stulp Oberfläche	Dornmaß [mm]	Stulp Form	Stulp 20 x 3 x 685 mm		Stulp 24 x 3 x 685 mm
			DIN L	DIN R	DIN L/DIN R
Edelstahl matt	65	abgerundet	B-23440-00-L-8	B-23440-00-R-8	B-23440-02-L-8
	80	abgerundet	B-23440-04-L-8	B-23440-04-R-8	B-23440-06-L-8

# Panikschloss B-2346

für einflügelige Türen

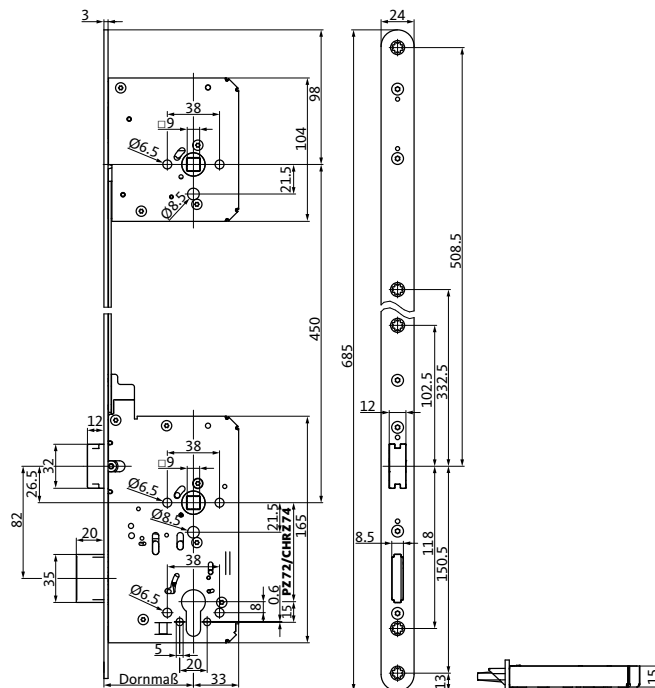

## Funktionsbeschreibung

### Wechselfunktion E

Das Panikschloss für einflügelige Türen mit höhergelegter Panikfunktion auf dem Innendrücker (1050 und/oder 1500 mm). Der Austritt ist so jederzeit möglich. Der Zutritt von außen erfolgt mechanisch nur mit dem Schlüssel über den Wechsel. Nähere Funktionsbeschreibung siehe Seite 495.

## Produktbeschreibung

**Panikschloss B-2346**  
mit höhergelegter Fluchttürfunktion

- Zugelassen nach EN 12209 für Feuerschutztüren, EN 179 (Notausgänge)
- Falle umlegbar
- Riegel 1-tourig 20 mm
- Stulp Edelstahl matt
- 9 mm Nuss
- Mit Wechsel
- PZ 72 mm (CHRZ 74 mm) Entfernung
- Optional mit Überwachungskontakten

### Klassifizierungsschlüssel

EN 179										
3	7	7	B	1	3	4	2	A	B/D	
EN 12209										
3	S	3	1	0	C	6	B	C	2	0

### Varianten

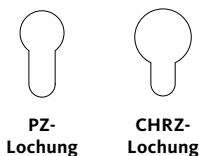

### Normen



### Panikschloss B-2346 für einflügelige Türen mit Panikfunktion auf 1500 mm

Stulp Oberfläche	Dornmaß [mm]	Stulp Form	Stulp 20 x 3 x 685 mm		Stulp 24 x 3 x 685 mm
			DIN L	DIN R	DIN L/DIN R
Edelstahl matt	65	abgerundet	B-23460-00-L-8	B-23460-00-R-8	B-23460-02-L-8
	80	abgerundet	B-23460-04-L-8	B-23460-04-R-8	B-23460-06-L-8

### Panikschloss B-2346 für einflügelige Türen mit Panikfunktion auf 1500 mm und Überwachungskontakten

Stulp Oberfläche	Dornmaß [mm]	Stulp Form	Stulp 20 x 3 x 685 mm		Stulp 24 x 3 x 685 mm
			DIN L	DIN R	DIN L/DIN R
Edelstahl matt	65	abgerundet	B-23460-24-L-8	B-23460-24-R-8	B-23460-26-L-8
	80	abgerundet	B-23460-28-L-8	B-23460-28-R-8	B-23460-30-L-8

### Panikschloss B-2346 für einflügelige Türen mit Panikfunktion auf 1500 mm und gesicherter Fallenfeststellung

Stulp Oberfläche	Dornmaß [mm]	Stulp Form	Stulp 20 x 3 x 685 mm		Stulp 24 x 3 x 685 mm
			DIN L	DIN R	DIN L/DIN R
Edelstahl matt	65	abgerundet	B-23460-12-L-8	B-23460-12-R-8	B-23460-14-L-8
	80	abgerundet	B-23460-16-L-8	B-23460-16-R-8	B-23460-18-L-8

### Panikschloss B-2346 für einflügelige Türen mit Panikfunktion auf 1050 mm und 1500 mm

Stulp Oberfläche	Dornmaß [mm]	Stulp Form	Stulp 20 x 3 x 685 mm		Stulp 24 x 3 x 685 mm
			DIN L	DIN R	DIN L/DIN R
Edelstahl matt	65	abgerundet	B-23460-31-L-8	B-23460-31-R-8	B-23460-32-L-8

# Panikschloss B-2348

für einflügelige Türen

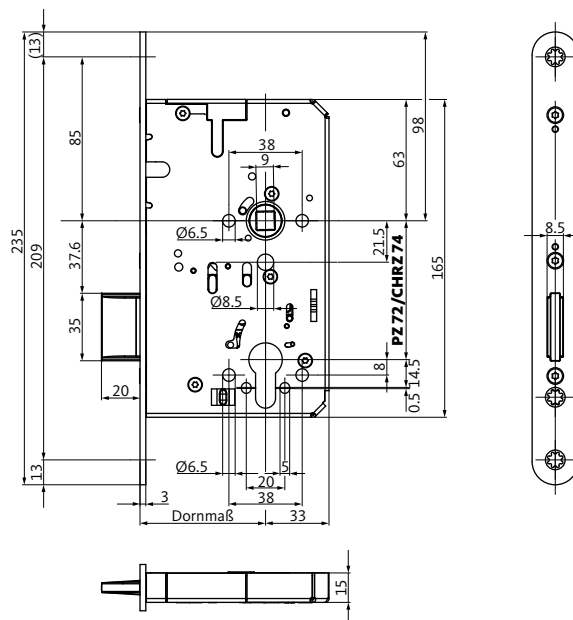

## Funktionsbeschreibung

### Panik-Riegelfunktion P

Das Panik-Riegelschloss für einflügelige Türen mit Panikfunktion auf dem Innendrücker. Der Austritt ist so jederzeit möglich. Der Zutritt von außen erfolgt mechanisch nur mit dem Schlüssel, indem der Riegel zurückgeschlossen wird.

Nähere Funktionsbeschreibung siehe Seite 496.

## Produktbeschreibung

### Panikschloss B-2348

- Zugelassen nach EN 179 (Notausgänge)
- Riegel 1-tourig 20 mm
- Stulp Edelstahl matt
- 9 mm Nuss
- PZ 72 mm (CHRZ 74 mm) Entfernung
- Optional mit Überwachungskontakten

### Klassifizierungsschlüssel

EN 179

3	7	7	0	1	3	4	1/2	A/B	B/D
---	---	---	---	---	---	---	-----	-----	-----

### Varianten



PZ-Lochung



CHRZ-Lochung

### Normen



### Panikschloss B-2348 für einflügelige Türen

Stulp Oberfläche	Dornmaß [mm]	Stulp Form	Stulp 20 x 3 x 235 mm		Stulp 24 x 3 x 235 mm
			DIN L	DIN R	DIN L/DIN R
Edelstahl matt	55	abgerundet	B-23480-00-L-8	B-23480-00-R-8	B-23480-20-0-8
	60	abgerundet	B-23480-01-L-8	B-23480-01-R-8	B-23480-21-0-8
	65	abgerundet	B-23480-02-L-8	B-23480-02-R-8	B-23480-22-0-8
	80	abgerundet	B-23480-03-L-8	B-23480-03-R-8	B-23480-23-0-8
	100	abgerundet	B-23480-04-L-8	B-23480-04-R-8	B-23480-24-0-8

### Panikschloss B-2348 mit CHRZ-Lochung für einflügelige Türen

Stulp Oberfläche	Dornmaß [mm]	Stulp Form	Stulp 20 x 3 x 235 mm CHRZ-Lochung		Stulp 24 x 3 x 235 mm CHRZ-Lochung
			DIN L	DIN R	DIN L/DIN R
Edelstahl matt	55	abgerundet	B-23480-10-L-8	B-23480-10-R-8	B-23480-30-0-8
	60	abgerundet	B-23480-11-L-8	B-23480-11-R-8	B-23480-31-0-8
	65	abgerundet	B-23480-12-L-8	B-23480-12-R-8	B-23480-32-0-8
	80	abgerundet	B-23480-13-L-8	B-23480-13-R-8	B-23480-33-0-8
	100	abgerundet	B-23480-14-L-8	B-23480-14-R-8	B-23480-34-0-8

### Weitere Möglichkeiten (auf Anfrage)

Stulp Optik	Sonderstulp	Nuss	Dornmaß [mm]	Sonderausführungen	passendes Schließblech
-	Austauschstulp	-	-	Schlossüberwachung	B-90000-03-0-8

# Panikschloss B-2349

für zweiflügelige Türen

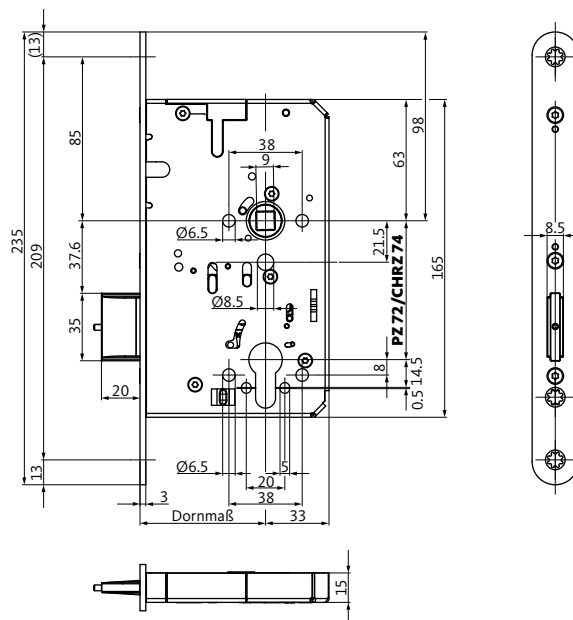

## Funktionsbeschreibung

### Panik-Riegelfunktion P

Das Panik-Riegelschloss für zweiflügelige Türen mit Panikfunktion auf dem Innendrücker. Der Austritt ist so jederzeit möglich. Der Zutritt von außen erfolgt mechanisch nur mit dem Schlüssel, indem der Riegel zurückgeschlossen wird. Nähere Funktionsbeschreibung siehe Seite 496.

## Produktbeschreibung

### Panikschloss B-2349

- Zugelassen nach EN 179 (Notausgänge)
- Riegel 1-tourig 20 mm
- Stulp Edelstahl matt
- 9 mm Nuss
- PZ 72 mm (CHRZ 74 mm) Entfernung
- Optional mit Überwachungskontakten

### Klassifizierungsschlüssel

EN 179

3	7	7	0	1	3	4	1/2	A/B	A
---	---	---	---	---	---	---	-----	-----	---

### Varianten



PZ-Lochung



CHRZ-Lochung

### Normen





### Panikschloss B-2349 für zweiflügelige Türen

Stulp Oberfläche	Dornmaß [mm]	Stulp Form	Stulp 20 x 3 x 235 mm		Stulp 24 x 3 x 235 mm
			DIN L	DIN R	DIN L/DIN R
Edelstahl matt	55	abgerundet	B-23490-00-L-8	B-23490-00-R-8	B-23490-20-0-8
	60	abgerundet	B-23490-01-L-8	B-23490-01-R-8	B-23490-21-0-8
	65	abgerundet	B-23490-02-L-8	B-23490-02-R-8	B-23490-22-0-8
	80	abgerundet	B-23490-03-L-8	B-23490-03-R-8	B-23490-23-0-8
	100	abgerundet	B-23490-04-L-8	B-23490-04-R-8	B-23490-24-0-8

### Panikschloss B-2349 mit CHRZ-Lochung für zweiflügelige Türen

Stulp Oberfläche	Dornmaß [mm]	Stulp Form	Stulp 20 x 3 x 235 mm CHRZ-Lochung		Stulp 24 x 3 x 235 mm CHRZ-Lochung
			DIN L	DIN R	DIN L/DIN R
Edelstahl matt	55	abgerundet	B-23490-10-L-8	B-23490-10-R-8	B-23490-30-0-8
	60	abgerundet	B-23490-11-L-8	B-23490-11-R-8	B-23490-31-0-8
	65	abgerundet	B-23490-12-L-8	B-23490-12-R-8	B-23490-32-0-8
	80	abgerundet	B-23490-13-L-8	B-23490-13-R-8	B-23490-33-0-8
	100	abgerundet	B-23490-14-L-8	B-23490-14-R-8	B-23490-34-0-8

### Weitere Möglichkeiten (auf Anfrage)

Stulp Optik	Sonderstulp	Nuss	Dornmaß [mm]	Sonderausführungen	passendes Treibriegelschloss
-	Austauschstulp	-	-	Schlossüberwachung	B 2391

# Schloss B-2368

für einflügelige Türen

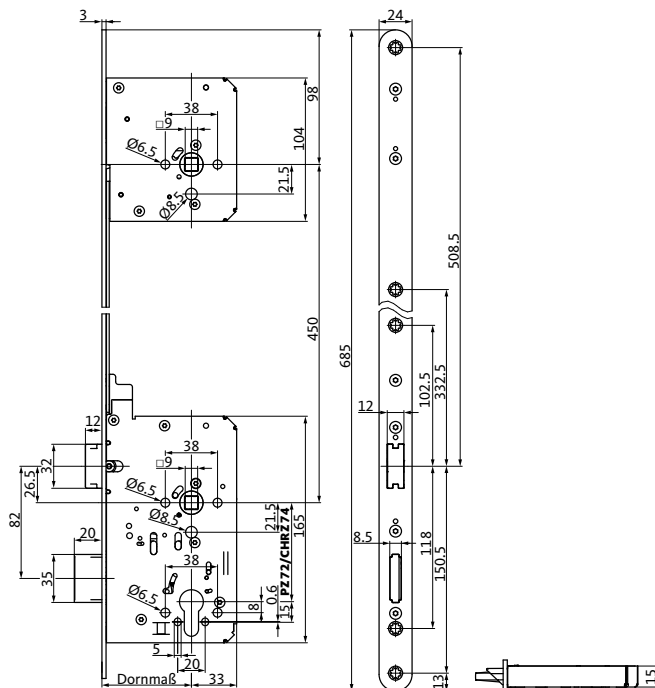

## Funktionsbeschreibung

### Normalfunktion

Das Schloss für einflügelige Türen mit höhergelegter Türdrückerfunktion auf dem Innendrücker (1500 mm), ermöglicht den Durchgang von beiden Seiten, über den Schlüssel kann der Riegel vorgeschlossen werden.

## Produktbeschreibung

### Schloss B-2368

mit höhergelegter Fluchttürfunktion

- Zugelassen nach EN 12209 für Feuerschutztüren
- Falle umlegbar
- Riegel 1-tourig 20 mm
- Stulp Edelstahl matt
- 9 mm Nuss
- Mit Wechsel
- PZ 72 mm (CHRZ 74 mm) Entfernung
- Optional mit Überwachungskontakten

Klassifizierungsschlüssel										
EN 12209										
3	S	3	1	0	C	0	B	C	2	0

### Varianten

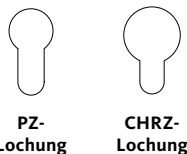

### Normen



### Schloss B-2368 für einflügelige Türen

Stulp Oberfläche	Dornmaß [mm]	Stulp Form	Stulp 24 x 3 x 685 mm DIN L/DIN R
Edelstahl matt	55	abgerundet	B-23680-00-L-8
	60	abgerundet	B-23680-01-L-8
	65	abgerundet	B-23680-02-L-8
	80	abgerundet	B-23680-03-L-8

# Treibriegelschloss B 2390 / B 2396

mit automatischer und manueller Verriegelung

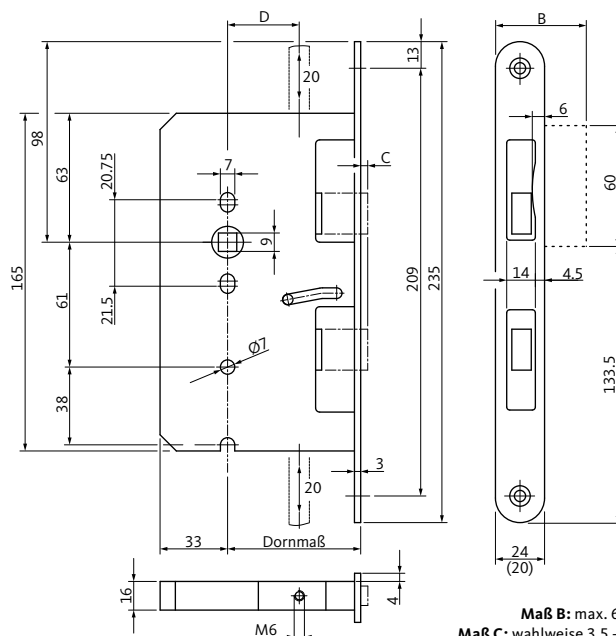

Maß B: max. 62,5 mm  
 Maß C: wahlweise 3,5 – 20 mm  
 (Normalausführung 3,5 mm)  
 Maß D: 27, 35, 43, 45 mm  
 (Normalausführung 35 mm)

## Funktionsbeschreibung

Wird der Standflügel in die Verschlusslage gebracht, löst das Schaltschloss B 1895 automatisch die selbsttätige Verriegelung der Treibriegelstangen nach oben und unten aus (bei manueller Verriegelung müssen die Treibriegelstangen manuell durch den Drehhebel ausgefahren werden). Beim Öffnungsvorgang werden die Treibriegelstangen manuell durch den Drehhebel oder Panik-Stangengriff in das Türblatt gezogen und dabei gleichzeitig Falle und Riegel des Gangflügelschlosses zurückgeschoben.

## Produktbeschreibung

**Treibriegelschloss B 2390**  
 mit automatischer und B 2396 mit manueller Verriegelung

- Zugelassen nach EN 179 (Notausgänge), EN 1125 (Paniktüren)
- Stulp Edelstahl matt
- 9 mm Nuss

### Klassifizierungsschlüssel

#### EN 179

3	7	7	B	1	3	4	2	A	C
---	---	---	---	---	---	---	---	---	---

#### EN 1125

3	7	7	B	1	3	2	1/2	A/B	C
---	---	---	---	---	---	---	-----	-----	---

### Normen



[1] nur automatische Verriegelung B 2390

### Treibriegelschloss B 2390

Stulp Oberfläche	Dornmaß [mm]	Stulp Form	Stulp 20 x 3 x 235 mm		Stulp 24 x 3 x 235 mm		Lappenstulp Maß B = 36 mm	
			DIN L	DIN R	DIN L	DIN R	DIN L	DIN R
Edelstahl matt	65	abgerundet	B 2390 0278	B 2390 0277	B 2390 0202	B 2390 0201	B 2390 0242	B 2390 0241
	80	abgerundet	B 2390 0310	B 2390 0309	B 2390 0222	B 2390 0221	B 2390 0268	B 2390 0267
	100	abgerundet	B 2390 0312	B 2390 0311	B 2390 0226	B 2390 0225	B 2390 0316	B 2390 0315

### Treibriegelschloss B 2390 vorgerichtet für Kombination mit Umlenschloss B 2598

Stulp Oberfläche	Dornmaß [mm]	Stulp Form	Stulp 20 x 3 x 235 mm		Stulp 24 x 3 x 235 mm		Lappenstulp Maß B = 36 mm	
			DIN L	DIN R	DIN L	DIN R	DIN L	DIN R
Edelstahl matt	65	abgerundet	B 2390 2278	B 2390 2277	B 2390 2202	B 2390 2201	B 2390 2242	B 2390 2241
	80	abgerundet	B 2390 2310	B 2390 2309	B 2390 2222	B 2390 2221	B 2390 2268	B 2390 2267
	100	abgerundet	B 2390 2312	B 2390 2311	B 2390 2226	B 2390 2225	B 2390 2316	B 2390 2315

### Treibriegelschloss B 2396 für manuelle Verriegelung

Stulp Oberfläche	Dornmaß [mm]	Stulp Form	Stulp 20 x 3 x 235 mm		Stulp 24 x 3 x 235 mm		Lappenstulp Maß B = 36 mm	
			DIN L	DIN R	DIN L	DIN R	DIN L	DIN R
Edelstahl matt	65	abgerundet	B 2396 0204	B 2396 0203	B 2396 0230	B 2396 0229	B 2396 0246	B 2396 0245
	80	abgerundet	B 2396 0206	B 2396 0205	B 2396 0234	B 2396 0233	B 2396 0268	B 2396 0267
	100	abgerundet	B 2396 0208	B 2396 0207	B 2396 0238	B 2396 0237	B 2396 0202	B 2396 0201

### Weitere Möglichkeiten (auf Anfrage)

Stulp		Nuss	Dornmaß [mm]	Sonderausführungen	passende Schlösser	
Optik	Sonderstulp				DIN L	DIN R
-	Adapterstulp	-	-	Riegelschaltkontakt	B-2321 B-2323 B-2325 B-2327	B-2331 B-2333 B-2335 B-2337

# Treibriegelschloss B 2390 / B 2396

mit automatischer und manueller Verriegelung

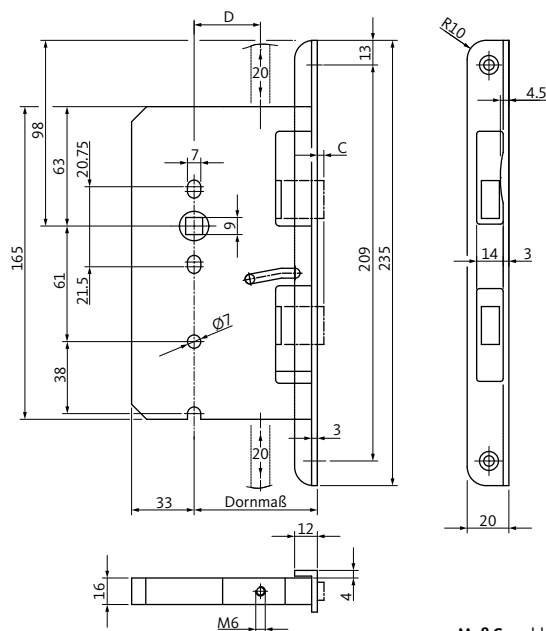

Maß C: wahlweise 3,5 – 20 mm  
(Normalausführung 3,5 mm)  
Maß D: 27, 35, 43, 45 mm  
(Normalausführung 35 mm)

## Funktionsbeschreibung

Wird der Standflügel in die Verschlusslage gebracht, löst das Schaltschloss B 1895 automatisch die selbsttätige Verriegelung der Treibriegelstangen nach oben und unten aus (bei manueller Verriegelung müssen die Treibriegelstangen manuell durch den Drehhebel ausgefahren werden). Beim Öffnungsvorgang werden die Treibriegelstangen manuell durch den Drehhebel oder Panik-Stangengriff in das Türblatt gezogen und dabei gleichzeitig Falle und Riegel des Gangflügelschlosses zurückgeschoben.

## Produktbeschreibung

**Treibriegelschloss B 2390**  
mit automatischer und B 2396 mit manueller Verriegelung

- Zugelassen nach EN 179 (Notausgänge), EN 1125 (Paniktüren)
- Stulp Edelstahl matt
- 9 mm Nuss

### Klassifizierungsschlüssel

#### EN 179

3	7	7	B	1	3	4	2	A	C
---	---	---	---	---	---	---	---	---	---

#### EN 1125

3	7	7	B	1	3	2	1/2	A/B	C
---	---	---	---	---	---	---	-----	-----	---

### Normen



[1] nur automatische Verriegelung B 2390

### Treibriegelschloss B 2390

Stulp Oberfläche	Dornmaß [mm]	Stulp Form	Winkelstulp 20 x 12 x 235 mm	
			DIN L	DIN R
Edelstahl matt	65	abgerundet	B 2390 0294	B 2390 0293
	80	abgerundet	B 2390 0296	B 2390 0295
	100	abgerundet	B 2390 0314	B 2390 0313

### Treibriegelschloss B 2390 vorgerichtet für Kombination mit Umlenkschloss B 2598

Stulp Oberfläche	Dornmaß [mm]	Stulp Form	Winkelstulp 20 x 12 x 235 mm	
			DIN L	DIN R
Edelstahl matt	65	abgerundet	B 2390 2294	B 2390 2293
	80	abgerundet	B 2390 2296	B 2390 2295
	100	abgerundet	B 2390 2314	B 2390 2313

### Treibriegelschloss B 2396 für manuelle Verriegelung

Stulp Oberfläche	Dornmaß [mm]	Stulp Form	Winkelstulp 20 x 12 x 235 mm	
			DIN L	DIN R
Edelstahl matt	65	abgerundet	B 2396 0300	B 2396 0299
	80	abgerundet	B 2396 0302	B 2396 0301
	100	abgerundet	B 2396 0298	B 2396 0297

### Weitere Möglichkeiten (auf Anfrage)

Stulp		Nuss	Dornmaß [mm]	Sonderausführungen	passende Schlösser	
Optik	Sonderstulp					
-	Adapterstulp	-	-	Riegelschaltkontakt	B-2321 B-2323 B-2325 B-2327	B-2331 B-2333 B-2335 B-2337

# Treibriegelschloss B 2391

mit automatischer und manueller Verriegelung

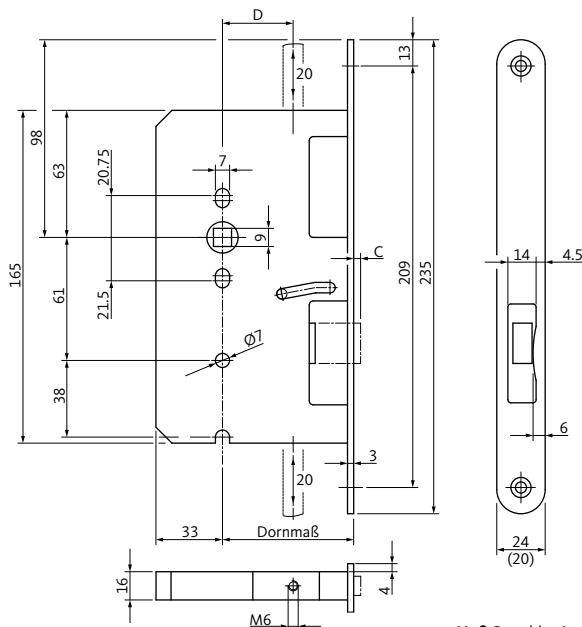

**Maß C:** wahlweise 3,5 – 20 mm  
(Normalausführung 3,5 mm)  
**Maß D:** 27, 35, 43, 45 mm  
(Normalausführung 35 mm)

## Funktionsbeschreibung

Wird der Standflügel in die Verschlusslage gebracht, löst das Schaltschloss B 1895 automatisch die selbsttätige Verriegelung der Treibriegelstangen nach oben und unten aus (bei manueller Verriegelung müssen die Treibriegelstangen manuell durch den Drehhebel ausgefahren werden).

Beim Öffnungsvorgang werden die Treibriegelstangen manuell durch den Drehhebel in das Türblatt gezogen und dabei der Riegel des Gangflügelschlosses zurückgeschoben.

## Produktbeschreibung

**Treibriegelschloss B 2391**  
mit automatischer oder manueller Verriegelung

- Zugelassen nach EN 179 (Notausgänge)
- Stulp Edelstahl matt
- 9 mm Nuss

### Klassifizierungsschlüssel

EN 179

3	7	7	0	1	3	4	2	A	C
---	---	---	---	---	---	---	---	---	---

### Normen





### Treibriegelschloss B 2391

Stulp Oberfläche	Dornmaß [mm]	Stulp Form	Stulp 20 x 3 x 235 mm		Stulp 24 x 3 x 235 mm		Winkelstulp 20 x 12 x 235 mm	
			DIN L	DIN R	DIN L	DIN R	DIN L	DIN R
Edelstahl matt	65	abgerundet	B 2391 0258	B 2391 0257	B 2391 0214	B 2391 0213	B 2391 0234	B 2391 0233
	80	abgerundet	B 2391 0260	B 2391 0259	B 2391 0218	B 2391 0217	B 2391 0236	B 2391 0235
	100	abgerundet	B 2391 0262	B 2391 0261	B 2391 0222	B 2391 0221	B 2391 0238	B 2391 0237

### Treibriegelschloss B 2391 vorgerichtet für Kombination mit Umlenschloss B 2598

Stulp Oberfläche	Dornmaß [mm]	Stulp Form	Stulp 20 x 3 x 235 mm		Stulp 24 x 3 x 235 mm		Winkelstulp 20 x 12 x 235 mm	
			DIN L	DIN R	DIN L	DIN R	DIN L	DIN R
Edelstahl matt	65	abgerundet	B 2391 2258	B 2391 2257	B 2391 2214	B 2391 2213	B 2391 2234	B 2391 2233
	80	abgerundet	B 2391 2260	B 2391 2259	B 2391 2218	B 2391 2217	B 2391 2236	B 2391 2235
	100	abgerundet	B 2391 2262	B 2391 2261	B 2391 2222	B 2391 2221	B 2391 2238	B 2391 2237

### Treibriegelschloss B 2391 für manuelle Verriegelung des Standflügels

Stulp Oberfläche	Dornmaß [mm]	Stulp Form	Stulp 20 x 3 x 235 mm		Stulp 24 x 3 x 235 mm		Winkelstulp 20 x 12 x 235 mm	
			DIN L	DIN R	DIN L	DIN R	DIN L	DIN R
Edelstahl matt	65	abgerundet	B 2391 0264	B 2391 0263	B 2391 0202	B 2391 0201	B 2391 0240	B 2391 0239
	80	abgerundet	B 2391 0266	B 2391 0265	B 2391 0206	B 2391 0205	B 2391 0242	B 2391 0241
	100	abgerundet	B 2391 0268	B 2391 0267	B 2391 0210	B 2391 0209	B 2391 0244	B 2391 0243

### Weitere Möglichkeiten (auf Anfrage)

Stulp		Nuss	Dornmaß [mm]	Sonderausführungen	passendes Schloss
Optik	Sonderstulp				
-	Adapterstulp	-	-	-	B-2349

# Treibriegelschloss B 2392

mit automatischer und manueller Verriegelung, vorbereitet für E-Öffner

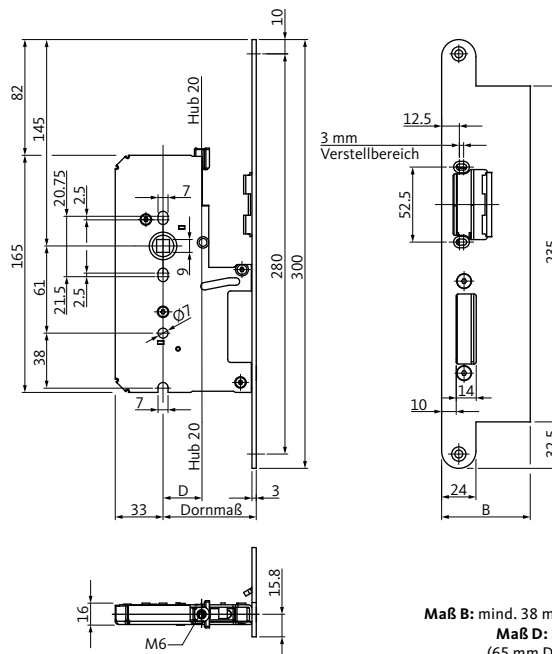

Maß B: mind. 38 mm/max. 62,5 mm  
 Maß D: 27, 35, 43, 45 mm  
 (65 mm Dorn = nur 27 mm)  
 (80, 100 mm Dorn =  
 35 mm Normalausführung)

## Funktionsbeschreibung

Wird der Standflügel in die Verschlusslage gebracht, löst das Schaltschloss B 1895 automatisch die selbsttätige Verriegelung der Treibriegelstangen nach oben und unten aus. Beim Öffnungsvorgang werden die Treibriegelstangen manuell durch den Drehhebel oder Panik-Stangengriff in das Türblatt gezogen und dabei der Riegel des Gangflügelschlosses zurückgeschoben.

## Produktbeschreibung

**Treibriegelschloss B 2392**  
 vorbereitet für elektrischen Türöffner METÖ

- Zugelassen nach EN 179 (Notausgänge), EN 1125 (Paniktüren)
- Stulp Edelstahl matt
- 9 mm Nuss

### Klassifizierungsschlüssel

#### EN 179

3	7	7	B	1	3	4	2	A	C
---	---	---	---	---	---	---	---	---	---

#### EN 1125

3	7	7	B	1	3	2	1/2	A/B	C
---	---	---	---	---	---	---	-----	-----	---

### Normen



[1] nur automatische Verriegelung

**Treibriegelschloss B 2392, vorgerichtet für elektrischen Türöffner METÖ B-9252**

Stulp Oberfläche	Dornmaß [mm]	Stulp Form	Stulp 24 x 3 x 235 mm		Lappenstulp Maß B = 62,5 mm	
			DIN L	DIN R	DIN L	DIN R
Edelstahl matt	65	abgerundet	B 2392 6000	B 2392 6001	B 2392 6020	B 2392 6021
	80	abgerundet	B 2392 6002	B 2392 6003	B 2392 6022	B 2392 6023
	100	abgerundet	B 2392 6004	B 2392 6005	B 2392 6024	B 2392 6025

**Treibriegelschloss B 2392 für manuelle Verriegelung des Standflügels, vorgerichtet für elektrischen Türöffner METÖ B-9252**

Stulp Oberfläche	Dornmaß [mm]	Stulp Form	Stulp 24 x 3 x 235 mm		Lappenstulp Maß B = 62,5 mm	
			DIN L	DIN R	DIN L	DIN R
Edelstahl matt	65	abgerundet	B 2392 6010	B 2392 6011	B 2392 6030	B 2392 6031
	80	abgerundet	B 2392 6012	B 2392 6013	B 2392 6032	B 2392 6033
	100	abgerundet	B 2392 6014	B 2392 6015	B 2392 6034	B 2392 6035

**Weitere Möglichkeiten (auf Anfrage)**

Stulp		Nuss	Dornmaß [mm]	Sonderausführungen	passende Schlösser	
Optik	Sonderstulp				DIN L	DIN R
-	-	-	-	-	B-2321 B-2323	B-2325 B-2327

# Treibriegelschloss B 2392

mit automatischer und manueller Verriegelung, vorbereitet für E-Öffner

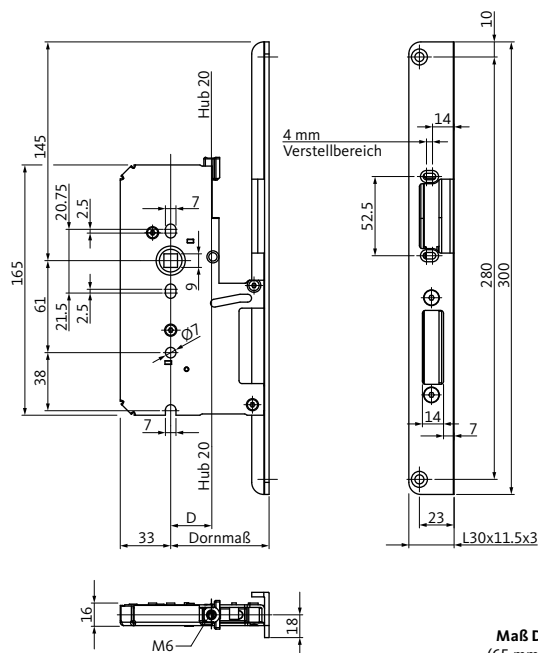

Maß D: 27, 35, 43, 45 mm  
 (65 mm Dorn = nur 27 mm)  
 (80, 100 mm Dorn =  
 35 mm Normalausführung)

## Funktionsbeschreibung

Wird der Standflügel in die Verschlusslage gebracht, löst das Schaltschloss B 1895 automatisch die selbsttätige Verriegelung der Treibriegelstangen nach oben und unten aus. Beim Öffnungsvorgang werden die Treibriegelstangen manuell durch den Drehhebel oder Panik-Stangengriff in das Türblatt gezogen und dabei der Riegel des Gangflügelschlosses zurückgeschoben.

## Produktbeschreibung

**Treibriegelschloss B 2392**  
 vorbereitet für elektrischen Türöffner METÖ

- Zugelassen nach, EN 179 (Notausgänge), EN 1125 (Paniktüren)
- Stulp Edelstahl matt
- 9 mm Nuss

### Klassifizierungsschlüssel

#### EN 179

3	7	7	B	1	3	4	2	A	C
---	---	---	---	---	---	---	---	---	---

#### EN 1125

3	7	7	B	1	3	2	1/2	A/B	C
---	---	---	---	---	---	---	-----	-----	---

### Normen



[1] nur automatische Verriegelung

**Treibriegelschloss B 2392, vorgerichtet für elektrischen Türöffner METÖ B-9252**

Stulp Oberfläche	Dornmaß [mm]	Stulp Form	Winkelstulp 30 x 11,5 x 300 mm	
			DIN L	DIN R
Edelstahl matt	65	abgerundet	B 2392 6040	B 2392 6041
	80	abgerundet	B 2392 6042	B 2392 6043
	100	abgerundet	B 2392 6044	B 2392 6045

**Treibriegelschloss B 2392 für manuelle Verriegelung des Standflügels, vorgerichtet für elektrischen Türöffner METÖ B-9252**

Stulp Oberfläche	Dornmaß [mm]	Stulp Form	Winkelstulp 30 x 11,5 x 300 mm	
			DIN L	DIN R
Edelstahl matt	65	abgerundet	B 2392 6050	B 2392 6051
	80	abgerundet	B 2392 6052	B 2392 6053
	100	abgerundet	B 2392 6054	B 2392 6055

**Weitere Möglichkeiten (auf Anfrage)**

Stulp		Nuss	Dornmaß [mm]	Sonderausführungen	passende Schlösser	
Optik	Sonderstulp				B-2321 B-2323	B-2325 B-2327
-	-	-	-	-		

# Motorisches Treibriegelschloss B-2393

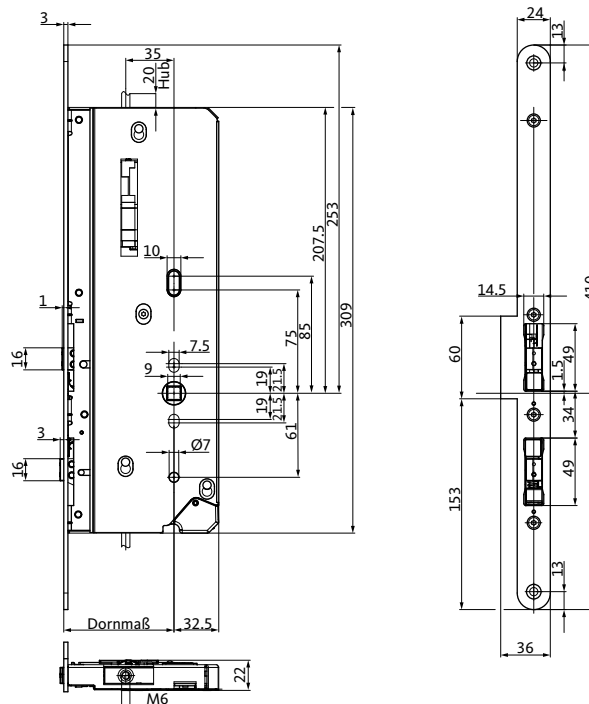

## Funktionsbeschreibung

Das motorische Treibriegelschloss für den Standflügel zweiflügeliger Türen kann mechanisch aber auch elektrisch z. B. in Verbindung mit einem Drehtürantrieb über eine separate Steuerung geöffnet werden. Ein Motorschloss am Gangflügel ist nicht notwendig, da der Gangflügel unabhängig vom Standflügel geöffnet werden kann.

## Produktbeschreibung

### Motorisches Treibriegelschloss B-2393

- Zugelassen nach EN 179 (Notausgänge), EN 1125 (Paniktüren)
- Stulp Edelstahl matt
- 9 mm Nuss
- Inkl. Fallen- und Riegelkontakt
- Betriebsspannung 24 V DC

### Klassifizierungsschlüssel

#### EN 179

3	7	7	B	1	3	4	2	A	C
---	---	---	---	---	---	---	---	---	---

#### EN 1125

3	7	7	B	1	3	2	1/2	A/B	C
---	---	---	---	---	---	---	-----	-----	---

### Normen



### Motorisches Treibriegelschloss B-2393

Stulp Oberfläche	Dornmaß [mm]	Stulp Form	Stulp 24 x 3 x 410 mm DIN L/DIN R	Lappenstulp 24/36 x 3 x 410 mm	
				DIN L	DIN R
Edelstahl matt	65	abgerundet	B-23930-00-0-8	B-23930-00-L-8	B-23930-00-R-8
	80	abgerundet	B-23930-01-0-8	B-23930-01-L-8	B-23930-01-R-8
	100	abgerundet	B-23930-02-0-8	B-23930-02-L-8	B-23930-02-R-8

### Zubehör (separat bestellen)

Beschreibung	Bestellnummer	siehe Seite
Motorschloss-Steuerung	B-54900-01-2-8	418
Anschlusskabel	B 5490 0300	427
Netzteil (24 V DC/4,2 A)	B 5570 0401	471
Notstrompuffer für Brandschutztüren	B-54903-23-3-9	418
Hutschienengehäuse für Steuerung, Puffer, Netzteil	B 5495 0251	418

# Gesichertes Treibriegelschloss B 2394

mit automatischer und manueller Verriegelung

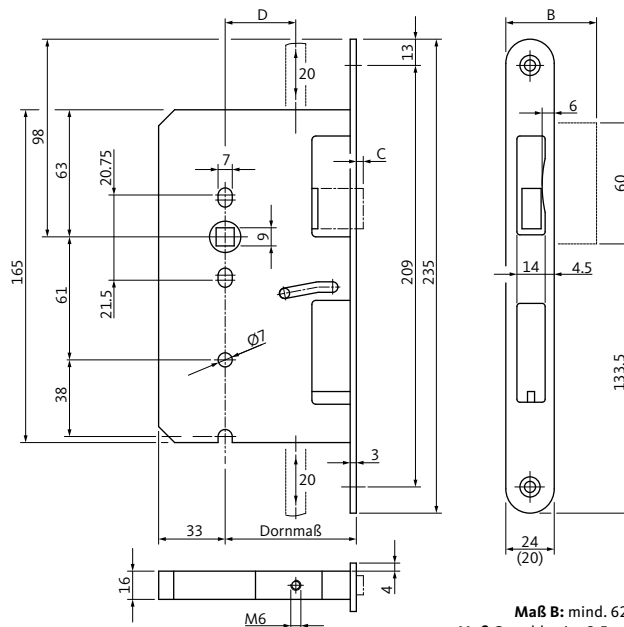

**Maß B:** mind. 62,5 mm  
**Maß C:** wahlweise 3,5 – 20 mm  
 (Normalausführung 3,5 mm)  
**Maß D:** 27, 35, 43, 45 mm  
 (Normalausführung 35 mm)

## Funktionsbeschreibung

Wird der Standflügel in die Verschlusslage gebracht, löst das Schaltschloss B 1895 automatisch die selbsttätige Verriegelung der Treibriegelstangen nach oben und unten aus. Der Riegel des Gangflügelschlosses muss immer zurückgeschlossen werden, erst dann kann der Drehhebel beim Öffnungsvorgang die Treibriegelstangen manuell einziehen und die Falle des Gangflügelschlosses zurückschieben.

## Produktbeschreibung

### Gesichertes Treibriegelschloss B 2394

- Stulp Edelstahl matt
- 9 mm Nuss

## Normen



[1] nur automatische Verriegelung



### Gesichertes Treibriegelschloss B 2394

Stulp Oberfläche	Dornmaß [mm]	Stulp Form	Stulp 20 x 3 x 235 mm		Stulp 24 x 3 x 235 mm		Winkelstulp 20 x 12 x 235 mm		Lappenstulp Maß B = 36 mm	
			DIN L	DIN R	DIN L	DIN R	DIN L	DIN R	DIN L	DIN R
Edelstahl matt	65	abgerundet	B 2394 0310	B 2394 0309	B 2394 0202	B 2394 0201	B 2394 0302	B 2394 0301	B 2394 0242	B 2394 0241
	80	abgerundet	B 2394 0312	B 2394 0311	B 2394 0222	B 2394 0221	B 2394 0304	B 2394 0303	B 2394 0282	B 2394 0281
	100	abgerundet	B 2394 0314	B 2394 0313	B 2394 0226	B 2394 0225	B 2394 0322	B 2394 0321	B 2394 0260	B 2394 0259

### Gesichertes Treibriegelschloss B 2394 für automatische Verriegelung des Standflügels, vorgerichtet für Kombination mit Umlenkschloss B 2598

Stulp Oberfläche	Dornmaß [mm]	Stulp Form	Stulp 20 x 3 x 235 mm		Stulp 24 x 3 x 235 mm		Winkelstulp 20 x 12 x 235 mm		Lappenstulp Maß B = 36 mm	
			DIN L	DIN R	DIN L	DIN R	DIN L	DIN R	DIN L	DIN R
Edelstahl matt	65	abgerundet	B 2394 2310	B 2394 2309	B 2394 2202	B 2394 2201	B 2394 2302	B 2394 2301	B 2394 2242	B 2394 2241
	80	abgerundet	B 2394 2312	B 2394 2311	B 2394 2222	B 2394 2221	B 2394 2304	B 2394 2303	B 2394 2282	B 2394 2281
	100	abgerundet	B 2394 2314	B 2394 2313	B 2394 2226	B 2394 2225	B 2394 2322	B 2394 2321	B 2394 2260	B 2394 2259

### Gesichertes Treibriegelschloss B 2394 für manuelle Verriegelung des Standflügels

Stulp Oberfläche	Dornmaß [mm]	Stulp Form	Stulp 20 x 3 x 235 mm		Stulp 24 x 3 x 235 mm		Winkelstulp 20 x 12 x 235 mm		Lappenstulp Maß B = 36 mm	
			DIN L	DIN R	DIN L	DIN R	DIN L	DIN R	DIN L	DIN R
Edelstahl matt	65	abgerundet	B 2394 0316	B 2394 0315	B 2394 0230	B 2394 0229	B 2394 0306	B 2394 0305	B 2394 0258	B 2394 0257
	80	abgerundet	B 2394 0318	B 2394 0317	B 2394 0234	B 2394 0233	B 2394 0308	B 2394 0307	B 2394 0262	B 2394 0261
	100	abgerundet	B 2394 0320	B 2394 0319	B 2394 0238	B 2394 0237	B 2394 0324	B 2394 0323	B 2394 0264	B 2394 0263

### Weitere Möglichkeiten (auf Anfrage)

Stulp	Sonderstulp	Nuss	Dornmaß [mm]	Sonderausführungen	passendes Schloss
Optik					
-	Adapterstulp	-	-	-	B-1206

# Gesichertes Treibriegelschloss B 2397

mit automatischer und manueller Verriegelung, vorbereitet für E-Öffner

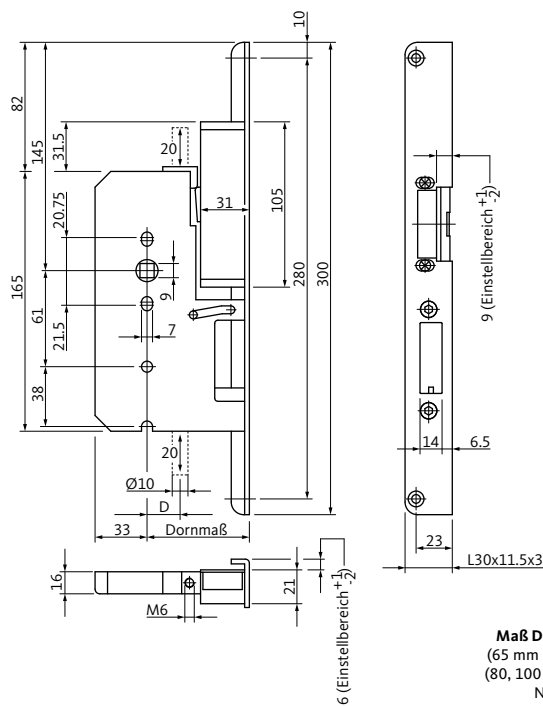

## Funktionsbeschreibung

Wird der Standflügel in die Verschlusslage gebracht, löst das Schaltschloss B 1895 automatisch die selbsttätige Verriegelung der Treibriegelstangen nach oben und unten aus. Der Riegel des Gangflügelschlosses muss immer zurückgeschlossen werden, erst dann kann der Drehhebel beim Öffnungsvorgang die Treibriegelstangen manuell einziehen.

## Produktbeschreibung

**Gesichertes Treibriegelschloss B 2397**  
vorbereitet für elektrischen Türöffner METÖ

- Stulp Edelstahl matt
- 9 mm Nuss

## Normen



[1] nur automatische Verriegelung

### Gesichertes Treibriegelschloss B 2397, vorge richtet für elektrischen Türöffner METÖ B-9252

Stulp Oberfläche	Dornmaß [mm]	Stulp Form	Winkelstulp 30 x 11,5 x 300 mm		Lappenstulp Maß B = 62,5 mm	
			DIN L	DIN R	DIN L	DIN R
Edelstahl matt	65	abgerundet	B 2397 6040	B 2397 6041	B 2397 6020	B 2397 6021
	80	abgerundet	B 2397 6042	B 2397 6043	B 2397 6022	B 2397 6023
	100	abgerundet	B 2397 6044	B 2397 6045	B 2397 6024	B 2397 6025

### Gesichertes Treibriegelschloss B 2397 für manuelle Verriegelung des Standflügels, vorge richtet für elektrischen Türöffner METÖ B-9252

Stulp Oberfläche	Dornmaß [mm]	Stulp Form	Winkelstulp 30 x 11,5 x 300 mm		Lappenstulp Maß B = 62,5 mm	
			DIN L	DIN R	DIN L	DIN R
Edelstahl matt	65	abgerundet	B 2397 6050	B 2397 6051	B 2397 6030	B 2397 6031
	80	abgerundet	B 2397 6052	B 2397 6053	B 2397 6032	B 2397 6033
	100	abgerundet	B 2397 6054	B 2397 6055	B 2397 6034	B 2397 6035

### Weitere Möglichkeiten (auf Anfrage)

Stulp		Nuss	Dornmaß [mm]	Sonderausführungen	passendes Schloss
Optik	Sonderstulp				
-	-	-	-	-	B-1206

# Treibriegelschloss B 2495

mit automatischer und manueller Verriegelung

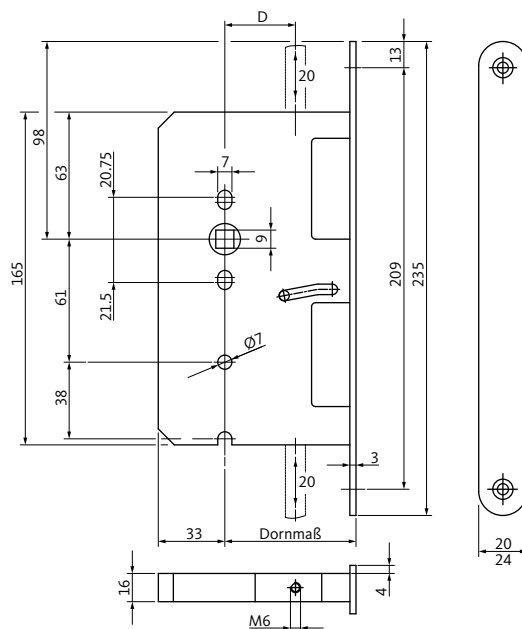

Maß D: 27, 35, 43, 45 mm  
(Normalausführung 35 mm)

## Funktionsbeschreibung

Wird das Türelement in die Verschlusslage gebracht, löst das Schaltschloss B 1895 automatisch die selbsttätige Verriegelung der Treibriegelstangen nach oben und unten aus. Beim Öffnungsvorgang werden die Treibriegelstangen manuell durch den Drehhebel in das Türblatt gezogen. Nach Beendigung der Drehbewegung werden die Treibriegelstangen im Schaltschloss selbsttätig arretiert.

## Produktbeschreibung

**Treibriegelschloss B 2495**  
mit automatischer oder manueller Verriegelung

- Stulp Edelstahl matt
- 9 mm Nuss

## Normen



[1] nur automatische Verriegelung

### Treibriegelschloss B 2495

Stulp Oberfläche	Dornmaß [mm]	Stulp Form	Stulp 20 x 3 x 235 mm DIN L/DIN R	Stulp 24 x 3 x 235 mm DIN L/DIN R
Edelstahl matt	65	abgerundet	B 2495 0204	B 2495 0201
	80	abgerundet	B 2495 0205	B 2495 0202
	100	abgerundet	B 2495 0206	B 2495 0203

### Weitere Möglichkeiten (auf Anfrage)

Stulp		Nuss	Dornmaß [mm]	Sonderausführungen
Optik	Breite			
-	-	-	-	Nussüberwachung

# Einsteckschloss B-2168

für einflügelige Türen mit Leerlauffunktion

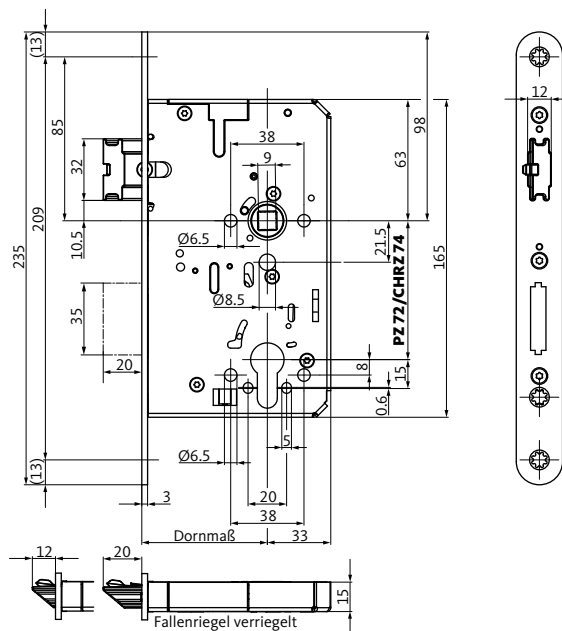

## Funktionsbeschreibung

### Normalfunktion

Durchgang von innen über den Türdrücker möglich. Der Zutritt von außen erfolgt mechanisch nur mit dem Schlüssel über den Wechsel.

### Schaltstellung

Durch eine Schlüsselbetätigung in Abschließrichtung wird der Innentürdrücker entkuppelt. In dieser Leerlaufstellung ist das Öffnen der Tür von innen nur mit dem Schlüssel möglich. Beim Schließen wird die Tür jederzeit automatisch zweifach verriegelt.

## Produktbeschreibung

### Einsteckschloss B-2168

- Fallenriegel umlegbar
- Stulp Edelstahl matt
- 9 mm Nuss
- Automatischer Fallenriegel in Verschlussstellung mit 20 mm Fallenvorstand
- Riegel 1-tourig 20 mm
- Mit Wechsel
- PZ 72 mm (CHRZ 74 mm) Entfernung

### Varianten



PZ-Lochung



CHRZ-Lochung

### Normen



### Einsteckschloss B-2168 für einflügelige Türen

Stulp Oberfläche	Dornmaß [mm]	Stulp Form	Stulp 20 x 3 x 235 mm		Stulp 24 x 3 x 235 mm
			DIN L	DIN R	DIN L/DIN R
Edelstahl matt	55	abgerundet	B-21680-00-L-8	B-21680-00-R-8	B-21680-08-L-8
	60	abgerundet	B-21680-01-L-8	B-21680-01-R-8	B-21680-09-L-8
	65	abgerundet	B-21680-02-L-8	B-21680-02-R-8	B-21680-10-L-8
	80	abgerundet	B-21680-03-L-8	B-21680-03-R-8	B-21680-11-L-8

### Einsteckschloss B-2168 mit CHRZ-Lochung für einflügelige Türen

Stulp Oberfläche	Dornmaß [mm]	Stulp Form	Stulp 20 x 3 x 235 mm CHRZ-Lochung		Stulp 24 x 3 x 235 mm CHRZ-Lochung
			DIN L	DIN R	DIN L/DIN R
Edelstahl matt	55	abgerundet	B-21680-04-L-8	B-21680-04-R-8	B-21680-12-L-8
	60	abgerundet	B-21680-05-L-8	B-21680-05-R-8	B-21680-13-L-8
	65	abgerundet	B-21680-06-L-8	B-21680-06-R-8	B-21680-14-L-8
	80	abgerundet	B-21680-07-L-8	B-21680-07-R-8	B-21680-15-L-8

### Weitere Möglichkeiten (auf Anfrage)

Stulp		Nuss	Dornmaß [mm]	Sonderausführungen	passende Schließbleche	
Optik	Sonderstulp				DIN L	DIN R
-	Austauschstulp	-	-	-	B-90000-61-L-8	B-90000-61-R-8
					B-90000-05-0-8	

# Haustürschloss B-2154

mit Leerlauffunktion

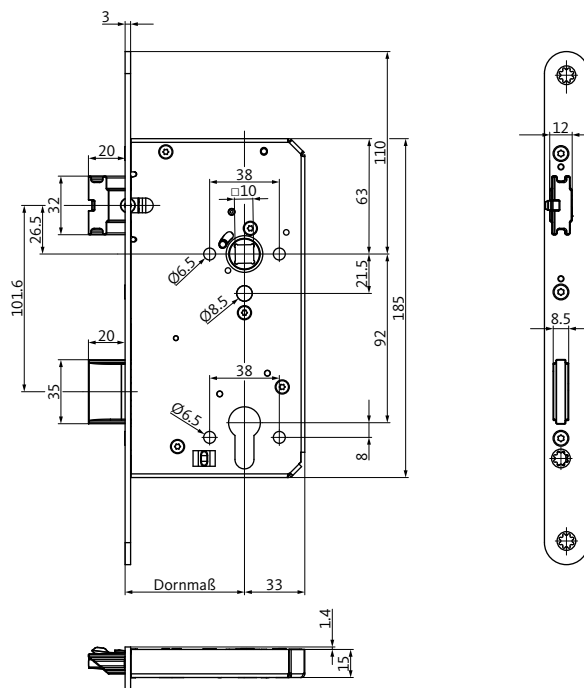

## Funktionsbeschreibung

### Normalfunktion

Durchgang von innen über den Türdrücker möglich. Der Zutritt von außen erfolgt mechanisch nur mit dem Schlüssel über den Wechsel.

### Schaltstellung

Durch eine Schlüsselbetätigung in Abschließrichtung wird der Innentürdrücker entkuppelt. In dieser Leerlaufstellung ist das Öffnen der Tür von innen nur mit dem Schlüssel möglich. Beim Schließen wird die Tür jederzeit automatisch zweifach verriegelt.

## Produktbeschreibung

### Haustürschloss B-2154

- Stulp Edelstahl matt
- 10 mm Nuss
- Automatischer Fallenriegel in Verschlussstellung mit 20 mm Fallenvorstand
- Riegel 1-tourig 20 mm
- Mit Wechsel
- PZ 92 mm Entfernung



Haustürschloss B-2154						
Stulp Oberfläche	Dornmaß [mm]	Stulp Form	Stulp 20 x 3 x 280 mm		Stulp 22 x 3 x 280 mm	
			DIN L	DIN R	DIN L	DIN R
Edelstahl matt	65	abgerundet	B-21540-24-L-8	B-21540-24-R-8	B-21540-25-L-8	B-21540-25-R-8
		eckig	B-21540-28-L-8	B-21540-28-R-8	B-21540-29-L-8	B-21540-29-R-8

Haustürschloss B-2154						
Stulp Oberfläche	Dornmaß [mm]	Stulp Form	Stulp 24 x 3 x 280 mm		Stulp 28 x 3 x 280 mm	
			DIN L	DIN R	DIN L	DIN R
Edelstahl matt	65	abgerundet	B-21540-26-L-8	B-21540-26-R-8	B-21540-27-L-8	B-21540-27-R-8
		eckig	B-21540-30-L-8	B-21540-30-R-8	B-21540-31-L-8	B-21540-31-R-8

Weitere Möglichkeiten (auf Anfrage)						
Stulp		Nuss	Dornmaß [mm]	Sonderausführungen	passende Schließbleche	
Optik	Sonderstulp				DIN L	DIN R
Edelstahl matt vergoldet	-	-	-	CHRZ-Lochung	B-90000-61-L-8 B-90000-05-0-8	B-90000-61-R-8

# Panikschloss B-2100

mit Obenverriegelung für einflügelige Türen

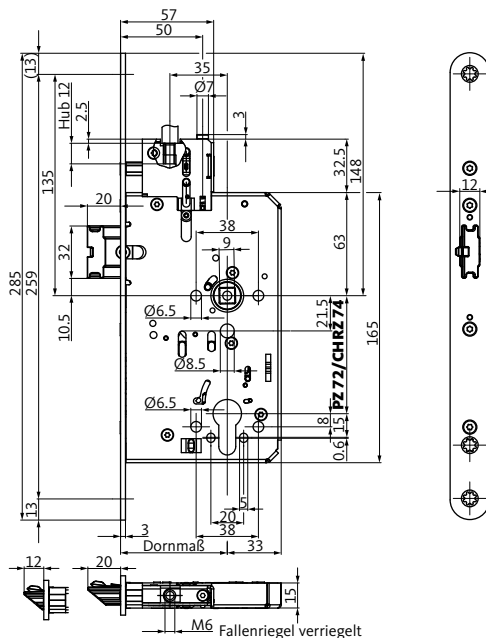

## Funktionsbeschreibung

### Umschaltfunktion B

Das Panikschloss für einflügelige Türen besitzt eine Automatikverriegelung mit mechanischer Panikfunktion auf dem Innendrücker. Der Austritt ist so jederzeit möglich. Der Außendrücker kann über den Schlüssel mechanisch ein- oder ausgekuppelt werden.

Nähere Funktionsbeschreibung siehe Seite 492.

## Produktbeschreibung

### Panikschloss B-2100 mit Obenverriegelung

- Zugelassen nach EN 12209 für Feuerschutztüren, EN 179 (Notausgänge), EN 1125 (Paniktüren)
- Fallenriegel umlegbar
- Auswärts/einwärts einstellbar
- Stulp Edelstahl matt
- 9 mm geteilte Nuss
- PZ 72 mm (CHRZ 74 mm) Entfernung
- Optional mit Überwachungskontakten

### Klassifizierungsschlüssel

EN 179										
3	7	7	B	1	3	4	2	A	B/D	
EN 1125										
3	7	7	B	1	3	2	1/2	A/B	B	
EN 12209										
3	S	3	1	0	C	6	B	B	2	0

### Varianten

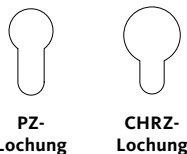

### Normen

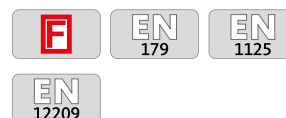

### Panikschloss B-2100 für einflügelige Türen, vorgerichtet für Verriegelung nach oben

Stulp Oberfläche	Dornmaß [mm]	Stulp Form	Stulp 20 x 3 x 285 mm		Stulp 24 x 3 x 285 mm
			DIN L	DIN R	DIN L/DIN R
Edelstahl matt	55	abgerundet	B-21000-00-L-8	B-21000-00-R-8	B-21000-20-L-8*
	60	abgerundet	B-21000-01-L-8	B-21000-01-R-8	B-21000-21-L-8*
	65	abgerundet	B-21000-02-L-8	B-21000-02-R-8	B-21000-22-L-8*
	80	abgerundet	B-21000-03-L-8	B-21000-03-R-8	B-21000-23-L-8*
	100	abgerundet	B-21000-04-L-8	B-21000-04-R-8	B-21000-24-L-8*

### Panikschloss B-2100 mit CHRZ-Lochung für einflügelige Türen, vorgerichtet für Verriegelung nach oben

Stulp Oberfläche	Dornmaß [mm]	Stulp Form	Stulp 20 x 3 x 285 mm CHRZ-Lochung		Stulp 24 x 3 x 285 mm CHRZ-Lochung
			DIN L	DIN R	DIN L/DIN R
Edelstahl matt	55	abgerundet	B-21000-10-L-8	B-21000-10-R-8	B-21000-30-L-8*
	60	abgerundet	B-21000-11-L-8	B-21000-11-R-8	B-21000-31-L-8*
	65	abgerundet	B-21000-12-L-8	B-21000-12-R-8	B-21000-32-L-8*
	80	abgerundet	B-21000-13-L-8	B-21000-13-R-8	B-21000-33-L-8*
	100	abgerundet	B-21000-14-L-8	B-21000-14-R-8	B-21000-34-L-8*

#### \* Aus 8 mach 1 – aus 1 mach 8

- umlegbare Falle (DIN links/DIN rechts)
- einstellbare Panikseite (einwärts/auswärts)
- Obenverriegelung adaptierbar

#### Weitere Möglichkeiten (auf Anfrage)

Stulp		Nuss	Dornmaß [mm]	Sonderausführungen	passende Schließbleche	
Optik	Sonderstulp				DIN L	DIN R
–	Austauschstulp	–	–	Schlossüberwachung	B-90000-55-L-8	B-90000-55-R-8
					B-90000-01-0-8	

# Panikschloss B-2101

mit Obenverriegelung für zweiflügelige Türen

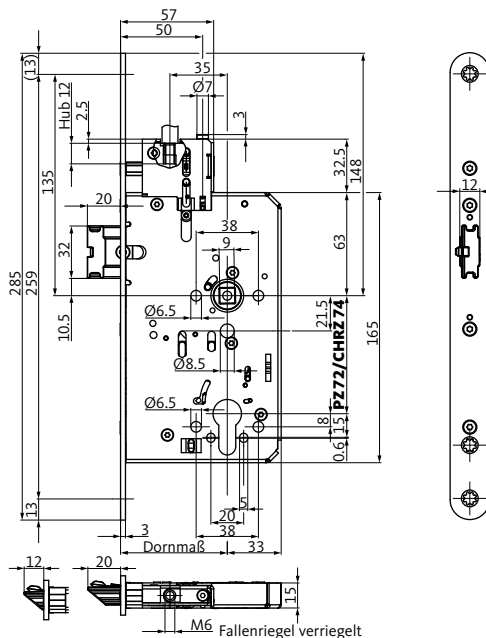

## Funktionsbeschreibung

### Umschaltfunktion B

Das Panikschloss für zweiflügelige Türen besitzt eine Automatikverriegelung mit mechanischer Panikfunktion auf dem Innendrücker. Der Austritt ist so jederzeit möglich. Der Außendrücker kann über den Schlüssel mechanisch ein- oder ausgekuppelt werden.

Nähere Funktionsbeschreibung siehe Seite 492.

## Produktbeschreibung

### Panikschloss B-2101 mit Obenverriegelung

- Zugelassen nach EN 12209 für Feuerschutztüren, EN 179 (Notausgänge), EN 1125 (Paniktüren)
- Fallenriegel umlegbar
- Auswärts/einwärts einstellbar
- Stulp Edelstahl matt
- 9 mm geteilte Nuss
- PZ 72 mm (CHRZ 74 mm) Entfernung
- Optional mit Überwachungskontakten

### Klassifizierungsschlüssel

#### EN 179

3	7	7	B	1	3	4	2	A	A
---	---	---	---	---	---	---	---	---	---

#### EN 1125

3	7	7	B	1	3	2	1/2	A/B	A
---	---	---	---	---	---	---	-----	-----	---

#### EN 12209

3	S	3	1	0	C	0	B	B	2	0
---	---	---	---	---	---	---	---	---	---	---

### Varianten



PZ-Lochung



CHRZ-Lochung

### Normen

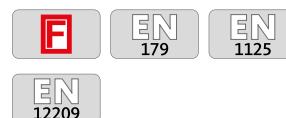

### Panikschloss B-2101 für zweiflügelige Türen, vorgerichtet für Verriegelung nach oben

Stulp Oberfläche	Dornmaß [mm]	Stulp Form	Stulp 20 x 3 x 285 mm		Stulp 24 x 3 x 285 mm
			DIN L	DIN R	DIN L/DIN R
Edelstahl matt	55	abgerundet	B-21010-00-L-8	B-21010-00-R-8	B-21010-20-L-8*
	60	abgerundet	B-21010-01-L-8	B-21010-01-R-8	B-21010-21-L-8*
	65	abgerundet	B-21010-02-L-8	B-21010-02-R-8	B-21010-22-L-8*
	80	abgerundet	B-21010-03-L-8	B-21010-03-R-8	B-21010-23-L-8*
	100	abgerundet	B-21010-04-L-8	B-21010-04-R-8	B-21010-24-L-8*

### Panikschloss B-2101 mit CHRZ-Lochung für zweiflügelige Türen, vorgerichtet für Verriegelung nach oben

Stulp Oberfläche	Dornmaß [mm]	Stulp Form	Stulp 20 x 3 x 285 mm CHRZ-Lochung		Stulp 24 x 3 x 285 mm CHRZ-Lochung
			DIN L	DIN R	DIN L/DIN R
Edelstahl matt	55	abgerundet	B-21010-10-L-8	B-21010-10-R-8	B-21010-30-L-8*
	60	abgerundet	B-21010-11-L-8	B-21010-11-R-8	B-21010-31-L-8*
	65	abgerundet	B-21010-12-L-8	B-21010-12-R-8	B-21010-32-L-8*
	80	abgerundet	B-21010-13-L-8	B-21010-13-R-8	B-21010-33-L-8*
	100	abgerundet	B-21010-14-L-8	B-21010-14-R-8	B-21010-34-L-8*

#### \* Aus 8 mach 1 – aus 1 mach 8

- umlegbare Falle (DIN links/DIN rechts)
- einstellbare Panikseite (einwärts/auswärts)
- Obenverriegelung adaptierbar

#### Weitere Möglichkeiten (auf Anfrage)

Stulp Optik	Sonderstulp	Nuss	Dornmaß [mm]	Sonderausführungen	passendes Treibriegelschloss
–	Austauschstulp	–	–	Schlossüberwachung	B 2190



### Panikschloss B-2102 für einflügelige Türen, vorgerichtet für Verriegelung nach oben

Stulp Oberfläche	Dornmaß [mm]	Stulp Form	Stulp 20 x 3 x 285 mm		Stulp 24 x 3 x 285 mm
			DIN L	DIN R	DIN L/DIN R
Edelstahl matt	55	abgerundet	B-21020-00-L-8	B-21020-00-R-8	B-21020-20-L-8*
	60	abgerundet	B-21020-01-L-8	B-21020-01-R-8	B-21020-21-L-8*
	65	abgerundet	B-21020-02-L-8	B-21020-02-R-8	B-21020-22-L-8*
	80	abgerundet	B-21020-03-L-8	B-21020-03-R-8	B-21020-23-L-8*
	100	abgerundet	B-21020-04-L-8	B-21020-04-R-8	B-21020-24-L-8*

### Panikschloss B-2102 mit CHRZ-Lochung für einflügelige Türen, vorgerichtet für Verriegelung nach oben

Stulp Oberfläche	Dornmaß [mm]	Stulp Form	Stulp 20 x 3 x 285 mm CHRZ-Lochung		Stulp 24 x 3 x 285 mm CHRZ-Lochung
			DIN L	DIN R	DIN L/DIN R
Edelstahl matt	55	abgerundet	B-21020-10-L-8	B-21020-10-R-8	B-21020-30-L-8*
	60	abgerundet	B-21020-11-L-8	B-21020-11-R-8	B-21020-31-L-8*
	65	abgerundet	B-21020-12-L-8	B-21020-12-R-8	B-21020-32-L-8*
	80	abgerundet	B-21020-13-L-8	B-21020-13-R-8	B-21020-33-L-8*
	100	abgerundet	B-21020-14-L-8	B-21020-14-R-8	B-21020-34-L-8*

#### \* Aus 8 mach 1 – aus 1 mach 8

- umlegbare Falle (DIN links/DIN rechts)
- einstellbare Panikseite (einwärts/auswärts)
- Obenverriegelung adaptierbar

#### Weitere Möglichkeiten (auf Anfrage)

Stulp		Nuss	Dornmaß [mm]	Sonderausführungen	passende Schließbleche	
Optik	Sonderstulp				DIN L	DIN R
–	Austauschstulp	–	–	Schlossüberwachung	B-90000-55-L-8	B-90000-55-R-8
					B-90000-01-0-8	

# Panikschloss B-2103

mit Obenverriegelung für zweiflügelige Türen

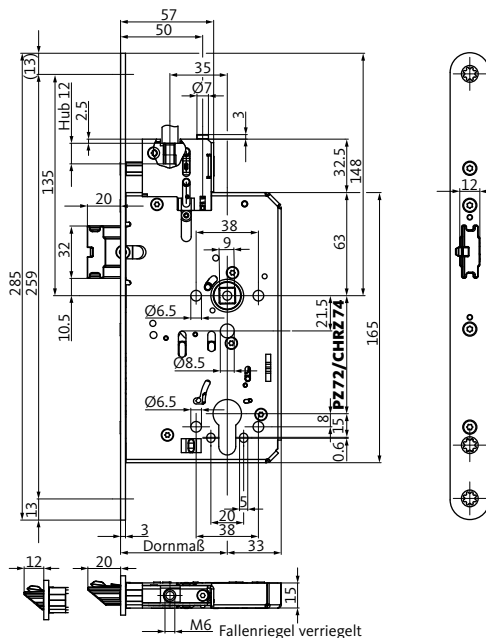

## Funktionsbeschreibung

### Schließzwangfunktion C

Das Panikschloss für zweiflügelige Türen besitzt eine Automatikverriegelung mit mechanischer Panikfunktion auf dem Innendrücker. Der Austritt ist so jederzeit möglich. Der Außendrücker befindet sich immer im Leerlauf, die Tür kann nur mit dem Schlüssel und Türdrücker geöffnet werden. Nach Schlüsselabzug ist der Außendrücker wieder automatisch auf Leerlauf geschaltet.

Nähere Funktionsbeschreibung siehe Seite 493.

## Produktbeschreibung

### Panikschloss B-2103 mit Obenverriegelung

- Zugelassen nach EN 12209 für Feuerschutztüren, EN 179 (Notausgänge), EN 1125 (Paniktüren)
- Fallenriegel umlegbar
- Auswärts/einwärts einstellbar
- Stulp Edelstahl matt
- 9 mm geteilte Nuss
- PZ 72 mm (CHRZ 74 mm) Entfernung
- Optional mit Überwachungskontakten

### Klassifizierungsschlüssel

#### EN 179

3	7	7	B	1	3	4	2	A	A
---	---	---	---	---	---	---	---	---	---

#### EN 1125

3	7	7	B	1	3	2	1/2	A/B	A
---	---	---	---	---	---	---	-----	-----	---

#### EN 12209

3	S	3	1	0	C	0	B	B	2	0
---	---	---	---	---	---	---	---	---	---	---

### Varianten



PZ-Lochung



CHRZ-Lochung

### Normen

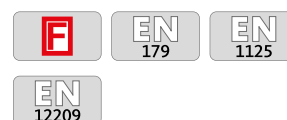



### Panikschloss B-2103 für zweiflügelige Türen, vorgerichtet für Verriegelung nach oben

Stulp Oberfläche	Dornmaß [mm]	Stulp Form	Stulp 20 x 3 x 285 mm		Stulp 24 x 3 x 285 mm
			DIN L	DIN R	DIN L/DIN R
Edelstahl matt	55	abgerundet	B-21030-00-L-8	B-21030-00-R-8	B-21030-20-L-8*
	60	abgerundet	B-21030-01-L-8	B-21030-01-R-8	B-21030-21-L-8*
	65	abgerundet	B-21030-02-L-8	B-21030-02-R-8	B-21030-22-L-8*
	80	abgerundet	B-21030-03-L-8	B-21030-03-R-8	B-21030-23-L-8*
	100	abgerundet	B-21030-04-L-8	B-21030-04-R-8	B-21030-24-L-8*

### Panikschloss B-2103 mit CHRZ-Lochung für zweiflügelige Türen, vorgerichtet für Verriegelung nach oben

Stulp Oberfläche	Dornmaß [mm]	Stulp Form	Stulp 20 x 3 x 285 mm CHRZ-Lochung		Stulp 24 x 3 x 285 mm CHRZ-Lochung
			DIN L	DIN R	DIN L/DIN R
Edelstahl matt	55	abgerundet	B-21030-10-L-8	B-21030-10-R-8	B-21030-30-L-8*
	60	abgerundet	B-21030-11-L-8	B-21030-11-R-8	B-21030-31-L-8*
	65	abgerundet	B-21030-12-L-8	B-21030-12-R-8	B-21030-32-L-8*
	80	abgerundet	B-21030-13-L-8	B-21030-13-R-8	B-21030-33-L-8*
	100	abgerundet	B-21030-14-L-8	B-21030-14-R-8	B-21030-34-L-8*

**\* Aus 8 mach 1 – aus 1 mach 8**

- umlegbare Falle (DIN links/DIN rechts)
- einstellbare Panikseite (einwärts/auswärts)
- Obenverriegelung adaptierbar

### Weitere Möglichkeiten (auf Anfrage)

Stulp Optik	Sonderstulp	Nuss	Dornmaß [mm]	Sonderausführungen	passendes Treibriegelschloss
–	Austauschstulp	–	–	Schlossüberwachung	B 2190

# Panikschloss B-2106

mit Obenverriegelung für einflügelige Türen

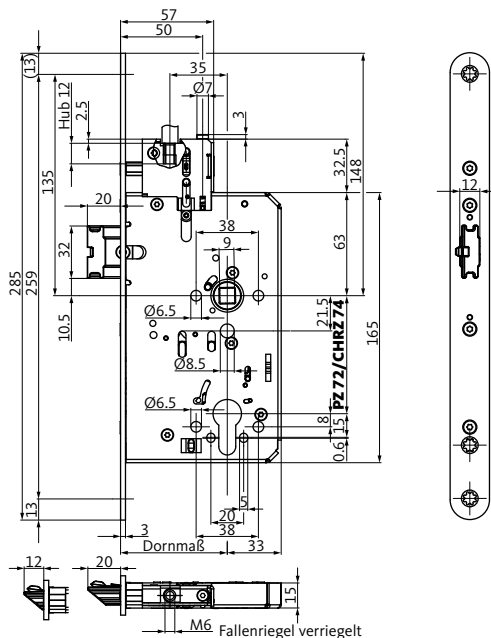

## Funktionsbeschreibung

### Wechselfunktion E

Das Panikschloss für einflügelige Türen besitzt eine Automatikverriegelung mit mechanischer Panikfunktion auf dem Innendrücker. Der Austritt ist so jederzeit möglich. Der Zutritt von außen erfolgt mechanisch nur mit dem Schlüssel über den Wechsel.

Nähere Funktionsbeschreibung siehe Seite 495.

## Produktbeschreibung

### Panikschloss B-2106 mit Obenverriegelung

- Zugelassen nach EN 12209 für Feuerschutztüren, EN 179 (Notausgänge), EN 1125 (Paniktüren)
- Fallenriegel umlegbar
- Stulp Edelstahl matt
- 9 mm geteilte Nuss
- Mit Wechsel
- PZ 72 mm (CHRZ 74 mm) Entfernung
- Optional mit Überwachungskontakten

### Klassifizierungsschlüssel

EN 179										
3	7	7	B	1	3	4	2	A	B/D	
EN 1125										
3	7	7	B	1	3	2	1/2	A/B	B	
EN 12209										
3	S	3	1	0	C	6	B	B	2	0

### Varianten

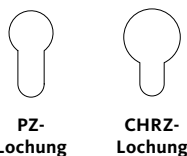

### Normen

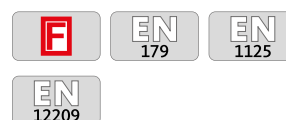

### Panikschloss B-2106 für einflügelige Türen, vorgerichtet für Verriegelung nach oben

Stulp Oberfläche	Dornmaß [mm]	Stulp Form	Stulp 20 x 3 x 285 mm		Stulp 24 x 3 x 285 mm
			DIN L	DIN R	DIN L/DIN R
Edelstahl matt	55	abgerundet	B-21060-00-L-8	B-21060-00-R-8	B-21060-40-L-8*
	60	abgerundet	B-21060-01-L-8	B-21060-01-R-8	B-21060-41-L-8*
	65	abgerundet	B-21060-02-L-8	B-21060-02-R-8	B-21060-42-L-8*
	80	abgerundet	B-21060-03-L-8	B-21060-03-R-8	B-21060-43-L-8*
	100	abgerundet	B-21060-04-L-8	B-21060-04-R-8	B-21060-44-L-8*

### Panikschloss B-2106 mit CHRZ-Lochung für einflügelige Türen, vorgerichtet für Verriegelung nach oben

Stulp Oberfläche	Dornmaß [mm]	Stulp Form	Stulp 20 x 3 x 285 mm CHRZ-Lochung		Stulp 24 x 3 x 285 mm CHRZ-Lochung
			DIN L	DIN R	DIN L/DIN R
Edelstahl matt	55	abgerundet	B-21060-20-L-8	B-21060-20-R-8	B-21060-60-L-8*
	60	abgerundet	B-21060-21-L-8	B-21060-21-R-8	B-21060-61-L-8*
	65	abgerundet	B-21060-22-L-8	B-21060-22-R-8	B-21060-62-L-8*
	80	abgerundet	B-21060-23-L-8	B-21060-23-R-8	B-21060-63-L-8*
	100	abgerundet	B-21060-24-L-8	B-21060-24-R-8	B-21060-64-L-8*

**\* Aus 4 mach 1 – aus 1 mach 4**

- umlegbare Falle (DIN links/DIN rechts)
- Obenverriegelung adaptierbar

### Weitere Möglichkeiten (auf Anfrage)

Stulp		Nuss	Dornmaß [mm]	Sonderausführungen	passende Schließbleche	
Optik	Sonderstulp				DIN L	DIN R
–	Austauschstulp	–	–	Schlossüberwachung	B-90000-55-L-8 B-90000-01-0-8	B-90000-55-R-8



### Panikschloss B-2107 für zweiflügelige Türen, vorgerichtet für Verriegelung nach oben

Stulp Oberfläche	Dornmaß [mm]	Stulp Form	Stulp 20 x 3 x 285 mm		Stulp 24 x 3 x 285 mm
			DIN L	DIN R	DIN L/DIN R
Edelstahl matt	55	abgerundet	B-21070-00-L-8	B-21070-00-R-8	B-21070-40-L-8*
	60	abgerundet	B-21070-01-L-8	B-21070-01-R-8	B-21070-41-L-8*
	65	abgerundet	B-21070-02-L-8	B-21070-02-R-8	B-21070-42-L-8*
	80	abgerundet	B-21070-03-L-8	B-21070-03-R-8	B-21070-43-L-8*
	100	abgerundet	B-21070-04-L-8	B-21070-04-R-8	B-21070-44-L-8*

### Panikschloss B-2107 mit CHRZ-Lochung für zweiflügelige Türen, vorgerichtet für Verriegelung nach oben

Stulp Oberfläche	Dornmaß [mm]	Stulp Form	Stulp 20 x 3 x 285 mm CHRZ-Lochung		Stulp 24 x 3 x 285 mm CHRZ-Lochung
			DIN L	DIN R	DIN L/DIN R
Edelstahl matt	55	abgerundet	B-21070-20-L-8	B-21070-20-R-8	B-21070-60-L-8*
	60	abgerundet	B-21070-21-L-8	B-21070-21-R-8	B-21070-61-L-8*
	65	abgerundet	B-21070-22-L-8	B-21070-22-R-8	B-21070-62-L-8*
	80	abgerundet	B-21070-23-L-8	B-21070-23-R-8	B-21070-63-L-8*
	100	abgerundet	B-21070-24-L-8	B-21070-24-R-8	B-21070-64-L-8*

#### \* Aus 4 mach 1 – aus 1 mach 4

- umlegbare Falle (DIN links/DIN rechts)
- Obenverriegelung adaptierbar

#### Weitere Möglichkeiten (auf Anfrage)

Stulp Optik	Sonderstulp	Nuss	Dornmaß [mm]	Sonderausführungen	passendes Treibriegelschloss
–	Austauschstulp	–	–	Schlossüberwachung	B 2190

# Panikschloss B-2110

für einflügelige Türen

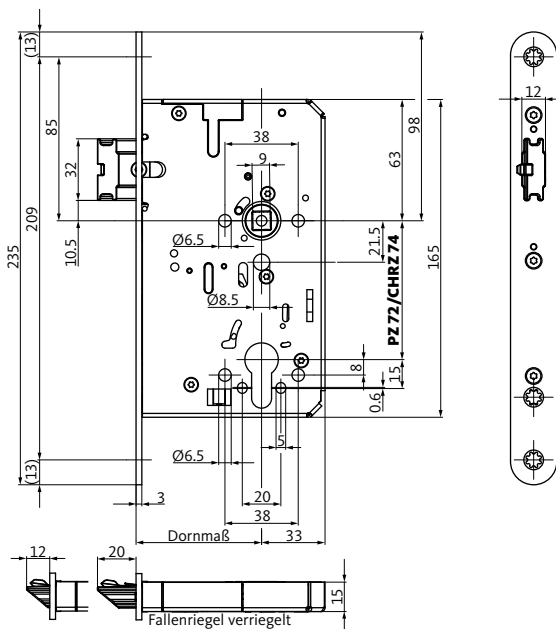

## Funktionsbeschreibung

### Umschaltfunktion B

Das Panikschloss für einflügelige Türen besitzt eine Automatikverriegelung mit mechanischer Panikfunktion auf dem Innendrücker. Der Austritt ist so jederzeit möglich. Der Außendrücker kann über den Schlüssel mechanisch ein- oder ausgekuppelt werden.

Nähere Funktionsbeschreibung siehe Seite 492.

## Produktbeschreibung

### Panikschloss B-2110

- Zugelassen nach EN 12209 für Feuerschutztüren, EN 179 (Notausgänge), EN 1125 (Paniktüren)
- Fallenriegel umlegbar
- Auswärts/einwärts einstellbar
- Stulp Edelstahl matt
- 9 mm geteilte Nuss
- automatischer Fallenriegel in Verschlussstellung mit 20 mm Fallenvorstand
- PZ 72 mm (CHRZ 74 mm) Entfernung
- Optional mit Überwachungskontakten

### Klassifizierungsschlüssel

#### EN 179

3	7	7	B	1	3	4	2	A	B/D
---	---	---	---	---	---	---	---	---	-----

#### EN 1125

3	7	7	B	1	3	2	1/2	A/B	B
---	---	---	---	---	---	---	-----	-----	---

#### EN 12209

3	S	3	1	0	C	6	B	B	2	0
---	---	---	---	---	---	---	---	---	---	---

### Varianten



PZ-Lochung



CHRZ-Lochung

### Normen



### Panikschloss B-2110 für einflügelige Türen

Stulp Oberfläche	Dornmaß [mm]	Stulp Form	Stulp 20 x 3 x 235 mm		Stulp 24 x 3 x 235 mm
			DIN L	DIN R	DIN L/DIN R
Edelstahl matt	55	abgerundet	B-21100-00-L-8	B-21100-00-R-8	B-21100-20-L-8*
	60	abgerundet	B-21100-01-L-8	B-21100-01-R-8	B-21100-21-L-8*
	65	abgerundet	B-21100-02-L-8	B-21100-02-R-8	B-21100-22-L-8*
	80	abgerundet	B-21100-03-L-8	B-21100-03-R-8	B-21100-23-L-8*
	100	abgerundet	B-21100-04-L-8	B-21100-04-R-8	B-21100-24-L-8*

### Panikschloss B-2110 mit CHRZ-Lochung für einflügelige Türen

Stulp Oberfläche	Dornmaß [mm]	Stulp Form	Stulp 20 x 3 x 235 mm CHRZ-Lochung		Stulp 24 x 3 x 235 mm CHRZ-Lochung
			DIN L	DIN R	DIN L/DIN R
Edelstahl matt	55	abgerundet	B-21100-10-L-8	B-21100-10-R-8	B-21100-30-L-8*
	60	abgerundet	B-21100-11-L-8	B-21100-11-R-8	B-21100-31-L-8*
	65	abgerundet	B-21100-12-L-8	B-21100-12-R-8	B-21100-32-L-8*
	80	abgerundet	B-21100-13-L-8	B-21100-13-R-8	B-21100-33-L-8*
	100	abgerundet	B-21100-14-L-8	B-21100-14-R-8	B-21100-34-L-8*

#### \* Aus 8 mach 1 – aus 1 mach 8

- umlegbare Falle (DIN links/DIN rechts)
- einstellbare Panikseite (einwärts/auswärts)
- Obenverriegelung adaptierbar

### Weitere Möglichkeiten (auf Anfrage)

Stulp		Nuss	Dornmaß [mm]	Sonderausführungen	passende Schließbleche	
Optik	Sonderstulp				DIN L	DIN R
–	Austauschstulp	–	–	Schlossüberwachung	B-90000-55-L-8	B-90000-55-R-8
					B-90000-01-0-8	

# Panikschloss B-2111

für zweiflügelige Türen

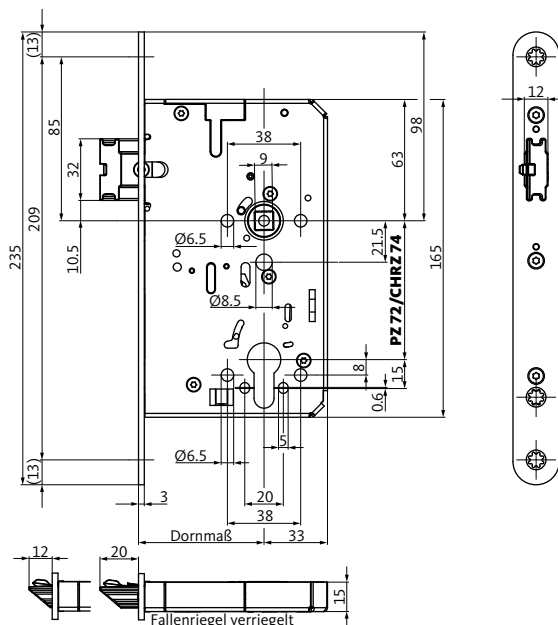

## Funktionsbeschreibung

### Umschaltfunktion B

Das Panikschloss für zweiflügelige Türen besitzt eine Automatikverriegelung mit mechanischer Panikfunktion auf dem Innendrücker. Der Austritt ist so jederzeit möglich. Der Außendrücker kann über den Schlüssel mechanisch ein- oder ausgekuppelt werden.

Nähere Funktionsbeschreibung siehe Seite 492.

## Produktbeschreibung

### Panikschloss B-2111

- Zugelassen nach EN 12209 für Feuerschutztüren, EN 179 (Notausgänge), EN 1125 (Paniktüren)
- Fallenriegel umlegbar
- Auswärts/einwärts einstellbar
- Stulp Edelstahl matt
- 9 mm geteilte Nuss
- Automatischer Fallenriegel in Verschlussstellung mit 20 mm Fallenvorstand
- PZ 72 mm (CHRZ 74 mm) Entfernung
- Optional mit Überwachungskontakten

### Klassifizierungsschlüssel

#### EN 179

3	7	7	B	1	3	4	2	A	A
---	---	---	---	---	---	---	---	---	---

#### EN 1125

3	7	7	B	1	3	2	1/2	A/B	A
---	---	---	---	---	---	---	-----	-----	---

#### EN 12209

3	S	3	1	0	C	0	B	B	2	0
---	---	---	---	---	---	---	---	---	---	---

### Varianten



PZ-Lochung



CHRZ-Lochung

### Normen





### Panikschloss B-2111 für zweiflügelige Türen

Stulp Oberfläche	Dornmaß [mm]	Stulp Form	Stulp 20 x 3 x 235 mm		Stulp 24 x 3 x 235 mm
			DIN L	DIN R	DIN L/DIN R
Edelstahl matt	55	abgerundet	B-21110-00-L-8	B-21110-00-R-8	B-21110-20-L-8*
	60	abgerundet	B-21110-01-L-8	B-21110-01-R-8	B-21110-21-L-8*
	65	abgerundet	B-21110-02-L-8	B-21110-02-R-8	B-21110-22-L-8*
	80	abgerundet	B-21110-03-L-8	B-21110-03-R-8	B-21110-23-L-8*
	100	abgerundet	B-21110-04-L-8	B-21110-04-R-8	B-21110-24-L-8*

### Panikschloss B-2111 mit CHRZ-Lochung für zweiflügelige Türen

Stulp Oberfläche	Dornmaß [mm]	Stulp Form	Stulp 20 x 3 x 235 mm CHRZ-Lochung		Stulp 24 x 3 x 235 mm CHRZ-Lochung
			DIN L	DIN R	DIN L/DIN R
Edelstahl matt	55	abgerundet	B-21110-10-L-8	B-21110-10-R-8	B-21110-30-L-8*
	60	abgerundet	B-21110-11-L-8	B-21110-11-R-8	B-21110-31-L-8*
	65	abgerundet	B-21110-12-L-8	B-21110-12-R-8	B-21110-32-L-8*
	80	abgerundet	B-21110-13-L-8	B-21110-13-R-8	B-21110-33-L-8*
	100	abgerundet	B-21110-14-L-8	B-21110-14-R-8	B-21110-34-L-8*

#### \* Aus 8 mach 1 – aus 1 mach 8

- umlegbare Falle (DIN links/DIN rechts)
- einstellbare Panikseite (einwärts/auswärts)
- Obenverriegelung adaptierbar

### Weitere Möglichkeiten (auf Anfrage)

Stulp Optik	Sonderstulp	Nuss	Dornmaß [mm]	Sonderausführungen	passendes Treibriegelschloss
–	Austauschstulp	–	–	Schlossüberwachung	B 2190

# Panikschloss B-2112

für einflügelige Türen

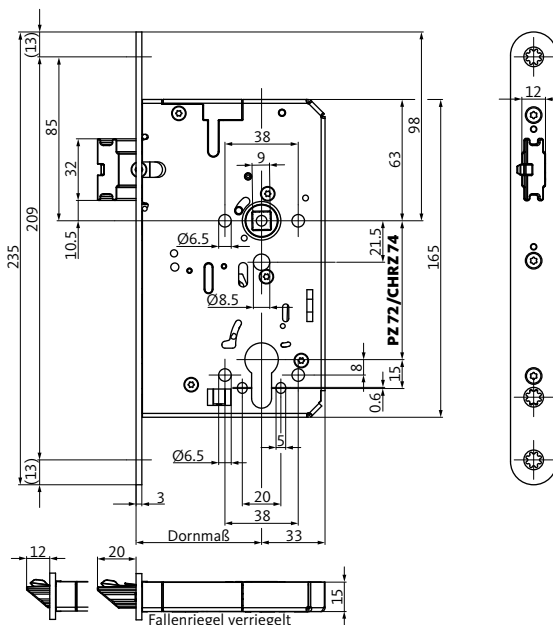

## Funktionsbeschreibung

### Schließzwangfunktion C

Das Panikschloss für einflügelige Türen besitzt eine Automatikverriegelung mit mechanischer Panikfunktion auf dem Innendrücker. Der Austritt ist so jederzeit möglich.

Der Außendrücker befindet sich immer im Leerlauf, die Tür kann nur mit dem Schlüssel und Türdrücker geöffnet werden. Nach Schlüsselabzug ist der Außendrücker wieder automatisch auf Leerlauf geschaltet.

Nähere Funktionsbeschreibung siehe Seite 493.

## Produktbeschreibung

### Panikschloss B-2112

- Zugelassen nach EN 12209 für Feuerschutztüren, EN 179 (Notausgänge), EN 1125 (Paniktüren)
- Fallenriegel umlegbar
- Auswärts/einwärts einstellbar
- Stulp Edelstahl matt
- 9 mm geteilte Nuss
- Automatischer Fallenriegel in Verschlussstellung mit 20 mm Fallenvorstand
- PZ 72 mm (CHRZ 74 mm) Entfernung
- Optional mit Überwachungskontakten

### Klassifizierungsschlüssel

#### EN 179

3	7	7	B	1	3	4	2	A	B/D
---	---	---	---	---	---	---	---	---	-----

#### EN 1125

3	7	7	B	1	3	2	1/2	A/B	B
---	---	---	---	---	---	---	-----	-----	---

#### EN 12209

3	S	3	1	0	C	6	B	B	2	0
---	---	---	---	---	---	---	---	---	---	---

### Varianten



PZ-Lochung



CHRZ-Lochung

### Normen



### Panikschloss B-2112 für einflügelige Türen

Stulp Oberfläche	Dornmaß [mm]	Stulp Form	Stulp 20 x 3 x 235 mm		Stulp 24 x 3 x 235 mm
			DIN L	DIN R	DIN L/DIN R
Edelstahl matt	55	abgerundet	B-21120-00-L-8	B-21120-00-R-8	B-21120-20-L-8*
	60	abgerundet	B-21120-01-L-8	B-21120-01-R-8	B-21120-21-L-8*
	65	abgerundet	B-21120-02-L-8	B-21120-02-R-8	B-21120-22-L-8*
	80	abgerundet	B-21120-03-L-8	B-21120-03-R-8	B-21120-23-L-8*
	100	abgerundet	B-21120-04-L-8	B-21120-04-R-8	B-21120-24-L-8*

### Panikschloss B-2112 mit CHRZ-Lochung für einflügelige Türen

Stulp Oberfläche	Dornmaß [mm]	Stulp Form	Stulp 20 x 3 x 235 mm CHRZ-Lochung		Stulp 24 x 3 x 235 mm CHRZ-Lochung
			DIN L	DIN R	DIN L/DIN R
Edelstahl matt	55	abgerundet	B-21120-10-L-8	B-21120-10-R-8	B-21120-30-L-8*
	60	abgerundet	B-21120-11-L-8	B-21120-11-R-8	B-21120-31-L-8*
	65	abgerundet	B-21120-12-L-8	B-21120-12-R-8	B-21120-32-L-8*
	80	abgerundet	B-21120-13-L-8	B-21120-13-R-8	B-21120-33-L-8*
	100	abgerundet	B-21120-14-L-8	B-21120-14-R-8	B-21120-34-L-8*

#### \* Aus 8 mach 1 – aus 1 mach 8

- umlegbare Falle (DIN links/DIN rechts)
- einstellbare Panikseite (einwärts/auswärts)
- Obenverriegelung adaptierbar

### Weitere Möglichkeiten (auf Anfrage)

Stulp		Nuss	Dornmaß [mm]	Sonderausführungen	passende Schließbleche	
Optik	Sonderstulp				DIN L	DIN R
–	Austauschstulp	–	–	Schlossüberwachung	B-90000-55-L-8	B-90000-55-R-8
					B-90000-01-0-8	

# Panikschloss B-2113

für zweiflügelige Türen

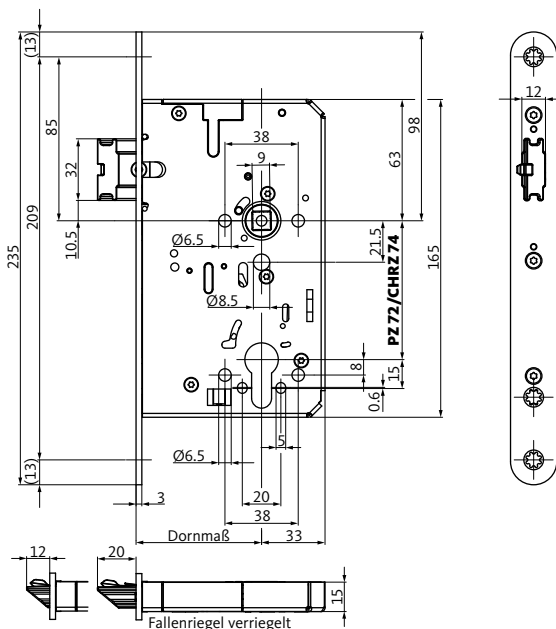

## Funktionsbeschreibung

### Schließzwangfunktion C

Das Panikschloss für zweiflügelige Türen besitzt eine Automatikverriegelung mit mechanischer Panikfunktion auf dem Innendrücker. Der Austritt ist so jederzeit möglich. Der Außendrücker befindet sich immer im Leerlauf, die Tür kann nur mit dem Schlüssel und Türdrücker geöffnet werden. Nach Schlüsselabzug ist der Außendrücker wieder automatisch auf Leerlauf geschaltet.

Nähere Funktionsbeschreibung siehe Seite 493.

## Produktbeschreibung

### Panikschloss B-2113

- Zugelassen nach EN 12209 für Feuerschutztüren, EN 179 (Notausgänge), EN 1125 (Paniktüren)
- Fallenriegel umlegbar
- Auswärts/einwärts einstellbar
- Stulp Edelstahl matt
- 9 mm geteilte Nuss
- Automatischer Fallenriegel in Verschlussstellung mit 20 mm Fallenvorstand
- PZ 72 mm (CHRZ 74 mm) Entfernung
- Optional mit Überwachungskontakten

### Klassifizierungsschlüssel

#### EN 179

3	7	7	B	1	3	4	2	A	A
---	---	---	---	---	---	---	---	---	---

#### EN 1125

3	7	7	B	1	3	2	1/2	A/B	A
---	---	---	---	---	---	---	-----	-----	---

#### EN 12209

3	S	3	1	0	C	0	B	B	2	0
---	---	---	---	---	---	---	---	---	---	---

### Varianten



PZ-Lochung



CHRZ-Lochung

### Normen



### Panikschloss B-2113 für zweiflügelige Türen

Stulp Oberfläche	Dornmaß [mm]	Stulp Form	Stulp 20 x 3 x 235 mm		Stulp 24 x 3 x 235 mm
			DIN L	DIN R	DIN L/DIN R
Edelstahl matt	55	abgerundet	B-21130-00-L-8	B-21130-00-R-8	B-21130-20-L-8*
	60	abgerundet	B-21130-01-L-8	B-21130-01-R-8	B-21130-21-L-8*
	65	abgerundet	B-21130-02-L-8	B-21130-02-R-8	B-21130-22-L-8*
	80	abgerundet	B-21130-03-L-8	B-21130-03-R-8	B-21130-23-L-8*
	100	abgerundet	B-21130-04-L-8	B-21130-04-R-8	B-21130-24-L-8*

### Panikschloss B-2113 mit CHRZ-Lochung für zweiflügelige Türen

Stulp Oberfläche	Dornmaß [mm]	Stulp Form	Stulp 20 x 3 x 235 mm CHRZ-Lochung		Stulp 24 x 3 x 235 mm CHRZ-Lochung
			DIN L	DIN R	DIN L/DIN R
Edelstahl matt	55	abgerundet	B-21130-10-L-8	B-21130-10-R-8	B-21130-30-L-8*
	60	abgerundet	B-21130-11-L-8	B-21130-11-R-8	B-21130-31-L-8*
	65	abgerundet	B-21130-12-L-8	B-21130-12-R-8	B-21130-32-L-8*
	80	abgerundet	B-21130-13-L-8	B-21130-13-R-8	B-21130-33-L-8*
	100	abgerundet	B-21130-14-L-8	B-21130-14-R-8	B-21130-34-L-8*

#### \* Aus 8 mach 1 – aus 1 mach 8

- umlegbare Falle (DIN links/DIN rechts)
- einstellbare Panikseite (einwärts/auswärts)
- Obenverriegelung adaptierbar

#### Weitere Möglichkeiten (auf Anfrage)

Stulp Optik	Sonderstulp	Nuss	Dornmaß [mm]	Sonderausführungen	passendes Treibriegelschloss
–	Austauschstulp	–	–	Schlossüberwachung	B 2190

# Panikschloss B-2116

für einflügelige Türen

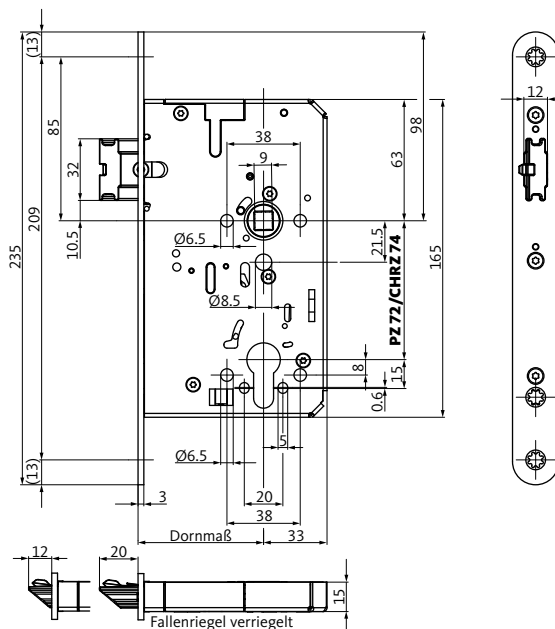

## Funktionsbeschreibung

### Wechselfunktion E

Das Panikschloss für einflügelige Türen besitzt eine Automatikverriegelung mit mechanischer Panikfunktion auf dem Innendrücker. Der Austritt ist so jederzeit möglich. Der Zutritt von außen erfolgt mechanisch nur mit dem Schlüssel über den Wechsel.

Nähere Funktionsbeschreibung siehe Seite 495.

## Produktbeschreibung

### Panikschloss B-2116

- Zugelassen nach EN 12209 für Feuerschutztüren, EN 179 (Notausgänge), EN 1125 (Paniktüren)
- Fallenriegel umlegbar
- Stulp Edelstahl matt
- 9 mm Nuss
- Automatischer Fallenriegel in Verschlussstellung mit 20 mm Fallenvorstand
- Mit Wechsel
- PZ 72 mm (CHRZ 74 mm) Entfernung
- Optional mit Überwachungskontakten

### Klassifizierungsschlüssel

EN 179										
3	7	7	B	1	3	4	2	A	B/D	
EN 1125										
3	7	7	B	1	3	2	1/2	A/B	B	
EN 12209										
3	S	3	1	0	C	6	B	B	2	0

### Varianten

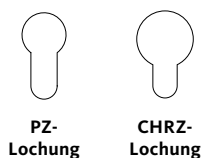

### Normen

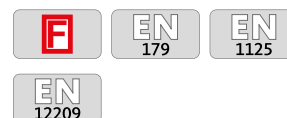

### Panikschloss B-2116 für einflügelige Türen

Stulp Oberfläche	Dornmaß [mm]	Stulp Form	Stulp 20 x 3 x 235 mm		Stulp 24 x 3 x 235 mm
			DIN L	DIN R	DIN L/DIN R
Edelstahl matt	55	abgerundet	B-21160-00-L-8	B-21160-00-R-8	B-21160-40-L-8*
	60	abgerundet	B-21160-01-L-8	B-21160-01-R-8	B-21160-41-L-8*
	65	abgerundet	B-21160-02-L-8	B-21160-02-R-8	B-21160-42-L-8*
	80	abgerundet	B-21160-03-L-8	B-21160-03-R-8	B-21160-43-L-8*
	100	abgerundet	B-21160-04-L-8	B-21160-04-R-8	B-21160-44-L-8*

### Panikschloss B-2116 mit gesicherter Fallenfeststellung für einflügelige Türen

Stulp Oberfläche	Dornmaß [mm]	Stulp Form	Stulp 20 x 3 x 235 mm gesicherte Fallenfeststellung		Stulp 24 x 3 x 235 mm gesicherte Fallenfeststellung
			DIN L	DIN R	DIN L/DIN R
Edelstahl matt	55	abgerundet	B-21160-05-L-8	B-21160-05-R-8	B-21160-45-L-8*
	60	abgerundet	B-21160-06-L-8	B-21160-06-R-8	B-21160-46-L-8*
	65	abgerundet	B-21160-07-L-8	B-21160-07-R-8	B-21160-47-L-8*
	80	abgerundet	B-21160-08-L-8	B-21160-08-R-8	B-21160-48-L-8*
	100	abgerundet	B-21160-09-L-8	B-21160-09-R-8	B-21160-49-L-8*

### Panikschloss B-2116 mit CHRZ-Lochung für einflügelige Türen

Stulp Oberfläche	Dornmaß [mm]	Stulp Form	Stulp 20 x 3 x 235 mm CHRZ-Lochung		Stulp 24 x 3 x 235 mm CHRZ-Lochung
			DIN L	DIN R	DIN L/DIN R
Edelstahl matt	55	abgerundet	B-21160-20-L-8	B-21160-20-R-8	B-21160-60-L-8*
	60	abgerundet	B-21160-21-L-8	B-21160-21-R-8	B-21160-61-L-8*
	65	abgerundet	B-21160-22-L-8	B-21160-22-R-8	B-21160-62-L-8*
	80	abgerundet	B-21160-23-L-8	B-21160-23-R-8	B-21160-63-L-8*
	100	abgerundet	B-21160-24-L-8	B-21160-24-R-8	B-21160-64-L-8*

#### \* Aus 4 mach 1 – aus 1 mach 4

- umlegbare Falle (DIN links/DIN rechts)
- Obenverriegelung adaptierbar

#### Weitere Möglichkeiten (auf Anfrage)

Stulp	Sonderstulp	Nuss	Dornmaß [mm]	Sonderausführungen	passende Schließbleche	
Optik					DIN L	DIN R
–	Austauschstulp	–	–	Schlossüberwachung	B-90000-55-L-8	B-90000-55-R-8
					B-90000-01-0-8	

# Panikschloss B-2166

für einflügelige Türen

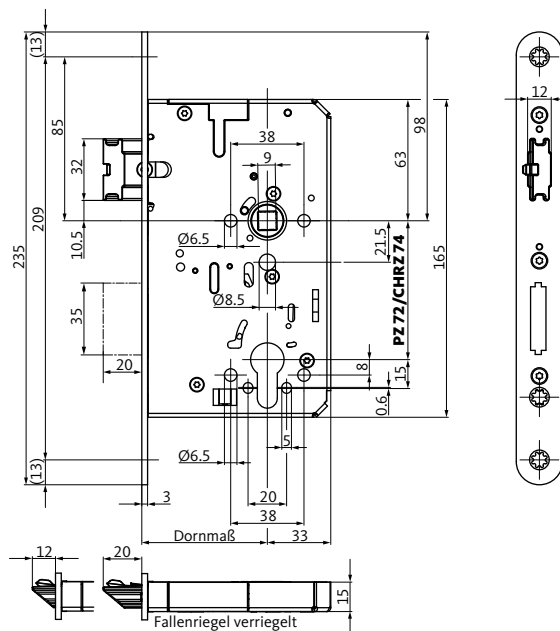

## Funktionsbeschreibung

### Wechselfunktion E

Das Panikschloss für einflügelige Türen besitzt eine Automatikverriegelung mit mechanischer Panikfunktion auf dem Innendrücker. Der Austritt ist so jederzeit möglich. Der Zutritt von außen erfolgt mechanisch nur mit dem Schlüssel über den Wechsel.

Nähere Funktionsbeschreibung siehe Seite 495.

## Produktbeschreibung

### Panikschloss B-2166

- Zugelassen nach EN 179 (Notausgänge), EN 1125 (Paniktüren)
- Fallenriegel umlegbar
- Stulp Edelstahl matt
- 9 mm Nuss
- Automatischer Fallenriegel in Verschlussstellung mit 20 mm Fallenvorstand
- Riegel 1-tourig 20 mm
- Mit Wechsel
- PZ 72 mm (CHRZ 74 mm) Entfernung

### Klassifizierungsschlüssel

#### EN 179

3	7	7	B	1	3	4	2	A	B/D
---	---	---	---	---	---	---	---	---	-----

#### EN 1125

3	7	7	B	1	3	2	1/2	A/B	B
---	---	---	---	---	---	---	-----	-----	---

### Varianten



PZ-Lochung



CHRZ-Lochung

### Normen





### Panikschloss B-2166 für einflügelige Türen

Stulp Oberfläche	Dornmaß [mm]	Stulp Form	Stulp 20 x 3 x 235 mm		Stulp 24 x 3 x 235 mm
			DIN L	DIN R	DIN L/DIN R
Edelstahl matt	55	abgerundet	B-21660-00-L-8	B-21660-00-R-8	B-21660-08-L-8
	60	abgerundet	B-21660-01-L-8	B-21660-01-R-8	B-21660-09-L-8
	65	abgerundet	B-21660-02-L-8	B-21660-02-R-8	B-21660-10-L-8
	80	abgerundet	B-21660-03-L-8	B-21660-03-R-8	B-21660-11-L-8

### Panikschloss B-2166 mit CHRZ-Lochung für einflügelige Türen

Stulp Oberfläche	Dornmaß [mm]	Stulp Form	Stulp 20 x 3 x 235 mm CHRZ-Lochung		Stulp 24 x 3 x 235 mm CHRZ-Lochung
			DIN L	DIN R	DIN L/DIN R
Edelstahl matt	55	abgerundet	B-21660-04-L-8	B-21660-04-R-8	B-21660-12-L-8
	60	abgerundet	B-21660-05-L-8	B-21660-05-R-8	B-21660-13-L-8
	65	abgerundet	B-21660-06-L-8	B-21660-06-R-8	B-21660-14-L-8
	80	abgerundet	B-21660-07-L-8	B-21660-07-R-8	B-21660-15-L-8

### Weitere Möglichkeiten (auf Anfrage)

Stulp		Nuss	Dornmaß [mm]	Sonderausführungen	passende Schließbleche	
Optik	Sonderstulp				DIN L	DIN R
-	Austauschstulp	-	-	-	B-90000-61-L-8	B-90000-61-R-8
					B-90000-05-0-8	



### Panikschloss B-2117 für zweiflügelige Türen

Stulp Oberfläche	Dornmaß [mm]	Stulp Form	Stulp 20 x 3 x 235 mm		Stulp 24 x 3 x 235 mm
			DIN L	DIN R	DIN L/DIN R
Edelstahl matt	55	abgerundet	B-21170-00-L-8	B-21170-00-R-8	B-21170-40-L-8*
	60	abgerundet	B-21170-01-L-8	B-21170-01-R-8	B-21170-41-L-8*
	65	abgerundet	B-21170-02-L-8	B-21170-02-R-8	B-21170-42-L-8*
	80	abgerundet	B-21170-03-L-8	B-21170-03-R-8	B-21170-43-L-8*
	100	abgerundet	B-21170-04-L-8	B-21170-04-R-8	B-21170-44-L-8*

### Panikschloss B-2117 mit gesicherter Fallenfeststellung für zweiflügelige Türen

Stulp Oberfläche	Dornmaß [mm]	Stulp Form	Stulp 20 x 3 x 235 mm gesicherte Fallenfeststellung		Stulp 24 x 3 x 235 mm gesicherte Fallenfeststellung
			DIN L	DIN R	DIN L/DIN R
Edelstahl matt	55	abgerundet	B-21170-05-L-8	B-21170-05-R-8	B-21170-45-L-8*
	60	abgerundet	B-21170-06-L-8	B-21170-06-R-8	B-21170-46-L-8*
	65	abgerundet	B-21170-07-L-8	B-21170-07-R-8	B-21170-47-L-8*
	80	abgerundet	B-21170-08-L-8	B-21170-08-R-8	B-21170-48-L-8*
	100	abgerundet	B-21170-09-L-8	B-21170-09-R-8	B-21170-49-L-8*

### Panikschloss B-2117 mit CHRZ-Lochung für zweiflügelige Türen

Stulp Oberfläche	Dornmaß [mm]	Stulp Form	Stulp 20 x 3 x 235 mm CHRZ-Lochung		Stulp 24 x 3 x 235 mm CHRZ-Lochung
			DIN L	DIN R	DIN L/DIN R
Edelstahl matt	55	abgerundet	B-21170-20-L-8	B-21170-20-R-8	B-21170-60-L-8*
	60	abgerundet	B-21170-21-L-8	B-21170-21-R-8	B-21170-61-L-8*
	65	abgerundet	B-21170-22-L-8	B-21170-22-R-8	B-21170-62-L-8*
	80	abgerundet	B-21170-23-L-8	B-21170-23-R-8	B-21170-63-L-8*
	100	abgerundet	B-21170-24-L-8	B-21170-24-R-8	B-21170-64-L-8*

#### \* Aus 4 mach 1 – aus 1 mach 4

- umlegbare Falle (DIN links/DIN rechts)
- Obenverriegelung adaptierbar

#### Weitere Möglichkeiten (auf Anfrage)

Stulp	Sonderstulp	Nuss	Dornmaß [mm]	Sonderausführungen	passendes Treibriegelschloss
Optik					
–	Austauschstulp	–	–	Schlossüberwachung	B 2190

# Haustürpanikschloss B-2154

für einflügelige Türen

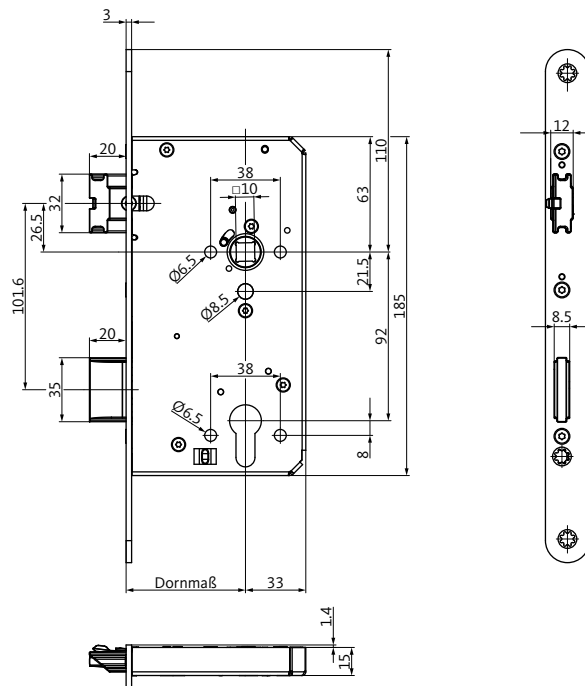

## Funktionsbeschreibung

### Wechselfunktion E

Das Panikschloss für einflügelige Türen mit Panikfunktion auf dem Innendrücker. Der Austritt ist so jederzeit möglich. Der Zutritt von außen erfolgt mechanisch nur mit dem Schlüssel über den Wechsel.

Nähere Funktionsbeschreibung siehe Seite 495.

## Produktbeschreibung

### Haustürpanikschloss B-2154

- Stulp Edelstahl matt
- 10 mm Nuss
- Automatischer Fallenriegel in Verschlussstellung mit 20 mm Fallenvorstand
- Riegel 1-tourig 20 mm
- Mit Wechsel
- PZ 92 mm Entfernung

### Haustürpanikschloss B-2154

Stulp Oberfläche	Dornmaß [mm]	Stulp Form	Stulp 20 x 3 x 280 mm		Stulp 22 x 3 x 280 mm	
			DIN L	DIN R	DIN L	DIN R
Edelstahl matt	55	abgerundet	B-21540-00-L-8	B-21540-00-R-8	B-21540-03-L-8	B-21540-03-R-8
		eckig	B-21540-12-L-8	B-21540-12-R-8	B-21540-15-L-8	B-21540-15-R-8
	65	abgerundet	B-21540-01-L-8	B-21540-01-R-8	B-21540-04-L-8	B-21540-04-R-8
		eckig	B-21540-13-L-8	B-21540-13-R-8	B-21540-16-L-8	B-21540-16-R-8
	80	abgerundet	B-21540-02-L-8	B-21540-02-R-8	B-21540-05-L-8	B-21540-05-R-8
		eckig	B-21540-14-L-8	B-21540-14-R-8	B-21540-17-L-8	B-21540-17-R-8

### Haustürpanikschloss B-2154

Stulp Oberfläche	Dornmaß [mm]	Stulp Form	Stulp 24 x 3 x 280 mm		Stulp 28 x 3 x 280 mm	
			DIN L	DIN R	DIN L	DIN R
Edelstahl matt	55	abgerundet	B-21540-06-L-8	B-21540-06-R-8	B-21540-09-L-8	B-21540-09-R-8
		eckig	B-21540-18-L-8	B-21540-18-R-8	B-21540-21-L-8	B-21540-21-R-8
	65	abgerundet	B-21540-07-L-8	B-21540-07-R-8	B-21540-10-L-8	B-21540-10-R-8
		eckig	B-21540-19-L-8	B-21540-19-R-8	B-21540-22-L-8	B-21540-22-R-8
	80	abgerundet	B-21540-08-L-8	B-21540-08-R-8	B-21540-11-L-8	B-21540-11-R-8
		eckig	B-21540-20-L-8	B-21540-20-R-8	B-21540-23-L-8	B-21540-23-R-8

### Weitere Möglichkeiten (auf Anfrage)

Stulp		Nuss	Dornmaß [mm]	Sonderausführungen	passende Schließbleche	
Optik	Sonderstulp				DIN L	DIN R
Edelstahl matt vergoldet	-	-	-	CHRZ-Lochung	B-90000-61-L-8 B-90000-05-0-8	B-90000-61-R-8

# Elektrisch verriegeltes Panikschloss B-2120

EVP für einflügelige Türen

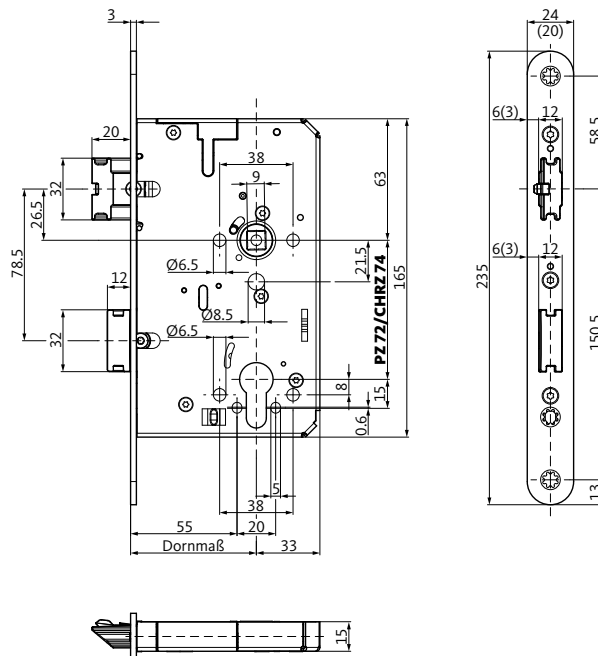

## Funktionsbeschreibung

### Umschaltfunktion B

Das Panikschloss für einflügelige Türen besitzt eine Automatikverriegelung mit mechanischer Panikfunktion auf dem Innendrücker. Der Austritt ist so jederzeit möglich. Der Außendrücker kann über den Schlüssel mechanisch ein- oder ausgekuppelt werden.

Nähere Funktionsbeschreibung siehe Seite 492.

## Produktbeschreibung

### Elektrisch verriegeltes Panikschloss B-2120

- Zugelassen nach EN 12209 für Feuerschutztüren
- Fallenriegel umlegbar
- Auswärts/einwärts einstellbar
- Stulp Edelstahl matt
- 9 mm geteilte Nuss
- Automatischer Fallenriegel in Verschlussstellung mit 20 mm Fallenvorstand
- Inkl. Falle für Fluchttüröffner
- PZ 72 mm (CHRZ 74 mm) Entfernung
- Optional mit Überwachungskontakten

#### Klassifizierungsschlüssel

EN 12209

3	S	3	1	0	C	6	B	B	2	0
---	---	---	---	---	---	---	---	---	---	---

#### Varianten



PZ-Lochung



CHRZ-Lochung

#### Normen



### Elektrisch verriegeltes Panikschloss B-2120 für einflügelige Türen

Stulp Oberfläche	Dornmaß [mm]	Stulp Form	Stulp 20 x 3 x 235 mm		Stulp 24 x 3 x 235 mm
			DIN L	DIN R	DIN L/DIN R
Edelstahl matt	55	abgerundet	B-21200-00-L-8	B-21200-00-R-8	B-21200-04-L-8
	60	abgerundet	B-21200-01-L-8	B-21200-01-R-8	B-21200-05-L-8
	65	abgerundet	B-21200-02-L-8	B-21200-02-R-8	B-21200-06-L-8

### Elektrisch verriegeltes Panikschloss B-2120 mit Überwachungskontakten für einflügelige Türen

Stulp Oberfläche	Dornmaß [mm]	Stulp Form	Stulp 20 x 3 x 235 mm		Stulp 24 x 3 x 235 mm
			DIN L	DIN R	DIN L/DIN R
Edelstahl matt	55	abgerundet	B-21200-13-L-8	B-21200-13-R-8	B-21200-16-L-8
	60	abgerundet	B-21200-14-L-8	B-21200-14-R-8	B-21200-17-L-8
	65	abgerundet	B-21200-15-L-8	B-21200-15-R-8	B-21200-18-L-8

### Zubehör (separat bestellen)

Beschreibung	Bestellnummer	siehe Seite
Anschlusskabel	B 5490 0300	427

### Ergänzende Produkte (separat bestellen)

Beschreibung	ab Seite
Fluchttürsteuerung	460
Fluchttüröffner	468

### Weitere Möglichkeiten (auf Anfrage)

Stulp Optik	Breite	Nuss	Dornmaß [mm]	Sonderausführungen	passende Schließbleche	
					DIN L	DIN R
-	-	-	-	CHRZ-Lochung	B-90000-69-L-8	B-90000-69-R-8
					B-90000-81-L-8	B-90000-81-R-8
					B-90000-85-L-8	B-90000-85-R-8

# Elektrisch verriegeltes Panikschloss B-2126

EVP für einflügelige Türen

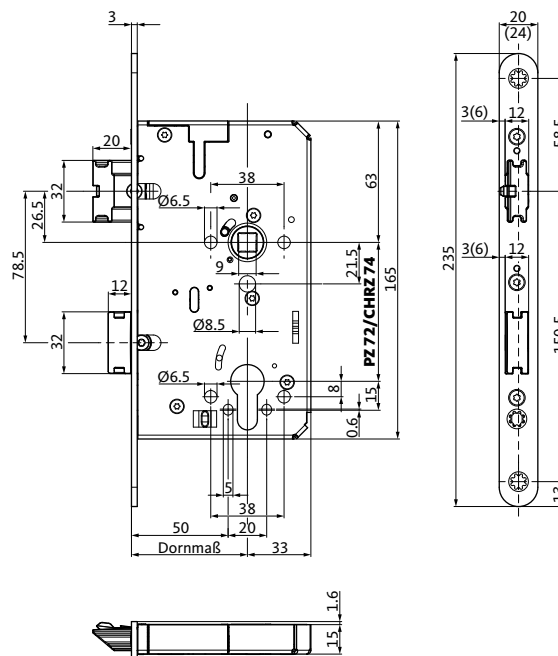

## Funktionsbeschreibung

### Wechselfunktion E

Das Panikschloss für einflügelige Türen besitzt eine Automatikverriegelung mit mechanischer Panikfunktion auf dem Innendrücker. Der Austritt ist so jederzeit möglich. Der Zutritt von außen erfolgt mechanisch nur mit dem Schlüssel über den Wechsel.

Nähere Funktionsbeschreibung siehe Seite 495.

## Produktbeschreibung

### Elektrisch verriegeltes Panikschloss B-2126

- Zugelassen nach EN 12209 für Feuerschutztüren, EN 179 (Notausgänge), EN 1125 (Paniktüren)
- Fallenriegel umlegbar
- Stulp Edelstahl matt
- 9 mm Nuss
- Automatischer Fallenriegel in Verschlussstellung mit 20 mm Fallenvorstand
- Inkl. Falle für Fluchttüröffner
- Mit Wechsel
- PZ 72 mm (CHRZ 74 mm) Entfernung
- Optional mit Überwachungskontakten

### Klassifizierungsschlüssel

EN 12209										
3	S	3	1	0	C	6	B	B	2	0

### Varianten

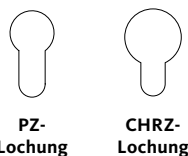

### Normen





### Elektrisch verriegeltes Panikschloss B-2126 für einflügelige Türen

Stulp Oberfläche	Dornmaß [mm]	Stulp Form	Stulp 20 x 3 x 235 mm		Stulp 24 x 3 x 235 mm
			DIN L	DIN R	DIN L/DIN R
Edelstahl matt	55	abgerundet	B-21260-00-L-8	B-21260-00-R-8	B-21260-04-L-8
	60	abgerundet	B-21260-01-L-8	B-21260-01-R-8	B-21260-05-L-8
	65	abgerundet	B-21260-02-L-8	B-21260-02-R-8	B-21260-06-L-8

### Elektrisch verriegeltes Panikschloss B-2126 mit Überwachungskontakten für einflügelige Türen

Stulp Oberfläche	Dornmaß [mm]	Stulp Form	Stulp 20 x 3 x 235 mm		Stulp 24 x 3 x 235 mm
			DIN L	DIN R	DIN L/DIN R
Edelstahl matt	55	abgerundet	B-21260-13-L-8	B-21260-13-R-8	B-21260-16-L-8
	60	abgerundet	B-21260-14-L-8	B-21260-14-R-8	B-21260-17-L-8
	65	abgerundet	B-21260-15-L-8	B-21260-15-R-8	B-21260-18-L-8

### Zubehör (separat bestellen)

Beschreibung	Bestellnummer	siehe Seite
Anschlusskabel	B 5490 0300	427

### Ergänzende Produkte (separat bestellen)

Beschreibung	ab Seite
Fluchttürsteuerung	460
Fluchttüröffner	468

### Weitere Möglichkeiten (auf Anfrage)

Stulp		Nuss	Dornmaß [mm]	Sonderausführungen	passende Schließbleche	
Optik	Breite				DIN L	DIN R
-	-	-	-	gesicherte Fallenfeststellung CHRZ-Lochung	B-90000-69-L-8	B-90000-69-R-8
					B-90000-81-L-8	B-90000-81-R-8
					B-90000-85-L-8	B-90000-85-R-8

# Panikmotorschloss B-2156

für einflügelige Türen

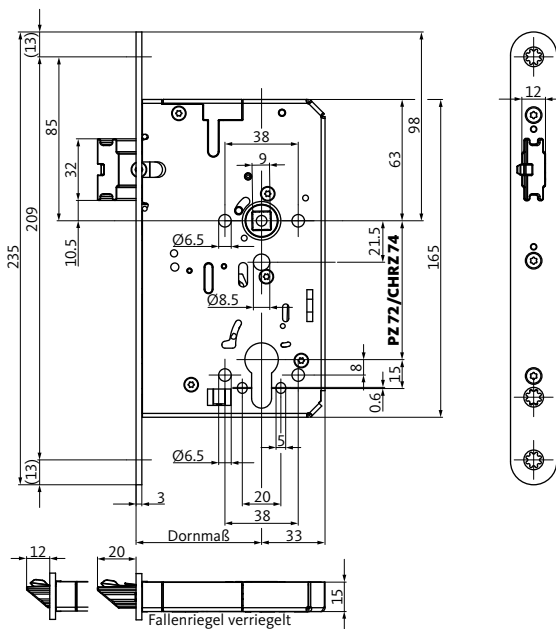

## Funktionsbeschreibung

Das Panikmotorschloss für einflügelige Türen besitzt eine Automatikverriegelung mit mechanischer Panikfunktion auf dem Innendrücker. Der Austritt ist so jederzeit möglich. Der Zutritt von außen erfolgt mechanisch nur mit dem Schlüssel über den Wechsel (Wechselfunktion E) oder elektrisch gesteuert. Nähere Funktionsbeschreibung siehe Seite 495.

## Produktbeschreibung

### Panikmotorschloss B-2156

- Zugelassen nach EN 179 (Notausgänge), EN 1125 (Paniktüren) und EN 14846
- Fallenriegel umlegbar
- Stulp Edelstahl matt
- 9 mm Nuss
- Automatischer Fallenriegel in Verschlussstellung mit 20 mm Fallenvorstand
- Mit Wechsel
- PZ 72 mm (CHRZ 74 mm) Entfernung
- Integrierte Steuerelektronik (24 V DC)
- Inkl. Überwachungskontakte (Fallenriegel, Schließbart, Drücker)

### Klassifizierungsschlüssel

#### EN 179

3	7	7	B	1	3	4	2	A	B/D
---	---	---	---	---	---	---	---	---	-----

#### EN 1125

3	7	7	B	1	3	2	1/2	A/B	B
---	---	---	---	---	---	---	-----	-----	---

#### EN 14846

3	S	3	E	0	0	6	0	0
---	---	---	---	---	---	---	---	---

### Varianten



PZ-Lochung



CHRZ-Lochung

### Normen

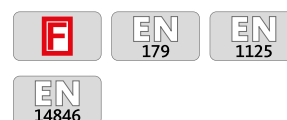

### Panikmotorschloss B-2156 für einflügelige Türen

Stulp Oberfläche	Dornmaß [mm]	Stulp Form	Stulp 20 x 3 x 235 mm		Stulp 24 x 3 x 235 mm
			DIN L	DIN R	DIN L/DIN R
Edelstahl matt	55	abgerundet	B-21560-00-L-8	B-21560-00-R-8	B-21560-01-L-8*
	60	abgerundet	B-21560-02-L-8	B-21560-02-R-8	B-21560-03-L-8*
	65	abgerundet	B-21560-04-L-8	B-21560-04-R-8	B-21560-06-L-8*
	80	abgerundet	B-21560-08-L-8	B-21560-08-R-8	B-21560-10-L-8*
	100	abgerundet	-	-	B-21560-12-L-8*

### Panikmotorschloss B-2156 mit CHRZ-Lochung für einflügelige Türen

Stulp Oberfläche	Dornmaß [mm]	Stulp Form	Stulp 20 x 3 x 235 mm CHRZ-Lochung		Stulp 24 x 3 x 235 mm CHRZ-Lochung
			DIN L	DIN R	DIN L/DIN R
Edelstahl matt	65	abgerundet	B-21560-05-L-8	B-21560-05-R-8	B-21560-07-L-8*
	80	abgerundet	B-21560-09-L-8	B-21560-09-R-8	B-21560-11-L-8*

#### \* Aus 4 mach 1 – aus 1 mach 4

- umlegbare Falle (DIN links/DIN rechts)
- Obenverriegelung adaptierbar

### Zubehör (separat bestellen)

Beschreibung	Bestellnummer	siehe Seite
Anschlusskabel	B 5490 0300	427
Netzteil (24 V DC/1 A)	B 5494 0004	471
Notstrompufferung	B 5490 0312	419

# Panikmotorschloss B-2157

für zweiflügelige Türen

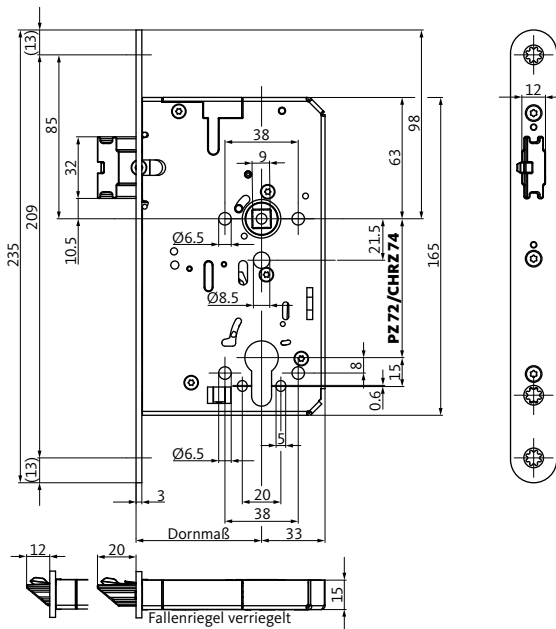

## Funktionsbeschreibung

Das Panikmotorschloss für zweiflügelige Türen besitzt eine Automatikverriegelung mit mechanischer Panikfunktion auf dem Innendrücker. Der Austritt ist so jederzeit möglich. Der Zutritt von außen erfolgt mechanisch nur mit dem Schlüssel über den Wechsel (Wechselfunktion E) oder elektrisch gesteuert.

Nähere Funktionsbeschreibung siehe Seite 495.

## Produktbeschreibung

### Panikmotorschloss B-2157

- Zugelassen nach EN 179 (Notausgänge), EN 1125 (Paniktüren) und EN 14846
- Fallenriegel umlegbar
- Stulp Edelstahl matt
- 9 mm Nuss
- Automatischer Fallenriegel in Verschlussstellung mit 20 mm Fallenvorstand
- Mit Wechsel
- PZ 72 mm (CHRZ 74 mm) Entfernung
- Integrierte Steuerelektronik (24 V DC)
- Inkl. Überwachungskontakte (Fallenriegel, Schließbart, Drücker)

### Klassifizierungsschlüssel

#### EN 179

3	7	7	B	1	3	4	2	A	B/D
---	---	---	---	---	---	---	---	---	-----

#### EN 1125

3	7	7	B	1	3	2	1/2	A/B	B
---	---	---	---	---	---	---	-----	-----	---

#### EN 14846

3	S	3	E	0	0	0	0	0	0
---	---	---	---	---	---	---	---	---	---

### Varianten



PZ-Lochung



CHRZ-Lochung

### Normen



### Panikmotorschloss B-2157 für zweiflügelige Türen

Stulp Oberfläche	Dornmaß [mm]	Stulp Form	Stulp 20 x 3 x 235 mm		Stulp 24 x 3 x 235 mm
			DIN L	DIN R	DIN L/DIN R
Edelstahl matt	55	abgerundet	B-21570-00-L-8	B-21570-00-R-8	B-21570-01-L-8*
	60	abgerundet	B-21570-02-L-8	B-21570-02-R-8	B-21570-03-L-8*
	65	abgerundet	B-21570-04-L-8	B-21570-04-R-8	B-21570-06-L-8*
	80	abgerundet	B-21570-08-L-8	B-21570-08-R-8	B-21570-09-L-8*
	100	abgerundet	B-21570-10-L-8	B-21570-10-R-8	B-21570-11-L-8*

### Panikmotorschloss B-2157 mit CHRZ-Lochung für zweiflügelige Türen

Stulp Oberfläche	Dornmaß [mm]	Stulp Form	Stulp 20 x 3 x 235 mm		Stulp 24 x 3 x 235 mm
			CHRZ-Lochung DIN L	DIN R	CHRZ-Lochung DIN L/DIN R
Edelstahl matt	65	abgerundet	B-21570-05-L-8	B-21570-05-R-8	B-21570-07-L-8*

#### \* Aus 4 mach 1 – aus 1 mach 4

- umlegbare Falle (DIN links/DIN rechts)
- Obenverriegelung adaptierbar

### Zubehör (separat bestellen)

Beschreibung	Bestellnummer	siehe Seite
Anschlusskabel	B 5490 0300	427
Netzteil (24 V DC/1 A)	B 5494 0004	471
Notstrompufferung	B 5490 0312	419

# Elektrisch kuppelbares Panikschloss B-2170

für einflügelige Türen

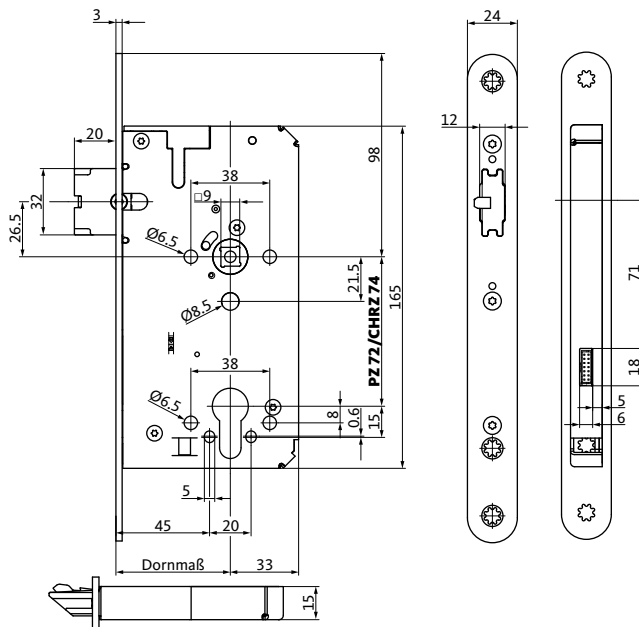

## Funktionsbeschreibung

Das EK-Schloss für einflügelige Türen besitzt eine Automatikverriegelung mit mechanischer Panikfunktion auf dem Innendrücker. Der Austritt ist so jederzeit möglich. Der Außendrücker wird elektrisch eingekuppelt, d. h., der Zutritt kann elektrisch gesteuert werden. Öffnen von außen mittels Zylinder über Wechselfunktion möglich.

## Produktbeschreibung

### Elektrisch kuppelbares Panikschloss B-2170

- Zugelassen nach EN 179 (Notausgänge), EN 1125 (Paniktüren) und EN 14846
- VDS C
- Fallenriegel umlegbar
- Auswärts/einwärts einstellbar
- Stulp Edelstahl matt
- 9 mm geteilte Nuss
- Mit Wechsel
- PZ 72 mm (CHRZ 74 mm) Entfernung
- Integrierte Steuerelektronik (12 – 24 V DC)
- Arbeits-/Ruhestrom einstellbar

### Klassifizierungsschlüssel

#### EN 179

3	7	7	B	1	3	4	2	A
---	---	---	---	---	---	---	---	---

#### EN 1125

3	7	7	B	1	3	2	1/2	A/B
---	---	---	---	---	---	---	-----	-----

#### EN 14846

3	S	3	E	0	0	6	0	2
---	---	---	---	---	---	---	---	---

### Varianten



PZ-Lochung



CHRZ-Lochung

### Normen



### Elektrisch kuppelbares Panikschloss B-2170 einflügelige Türen

Stulp Oberfläche	Dornmaß [mm]	Stulp Form	Stulp 20 x 3 x 235 mm		Stulp 24 x 3 x 235 mm
			DIN L	DIN R	DIN L/DIN R
Edelstahl matt	55	abgerundet	B-21700-00-L-8	B-21700-00-R-8	B-21700-01-L-8
	60	abgerundet	B-21700-02-L-8	B-21700-02-R-8	B-21700-03-L-8
	65	abgerundet	B-21700-04-L-8	B-21700-04-R-8	B-21700-06-L-8
	80	abgerundet	B-21700-08-L-8	B-21700-08-R-8	B-21700-10-L-8
	100	abgerundet	-	-	B-21700-12-L-8

Anschlusskabel B 5490 0300 muss separat bestellt werden.

### Elektrisch kuppelbares Panikschloss B-2170 mit CHRZ-Lochung einflügelige Türen

Stulp Oberfläche	Dornmaß [mm]	Stulp Form	Stulp 20 x 3 x 235 mm		Stulp 24 x 3 x 235 mm
			CHRZ-Lochung DIN L	DIN R	CHRZ-Lochung DIN L/DIN R
Edelstahl matt	65	abgerundet	B-21700-05-L-8	B-21700-05-R-8	B-21700-07-L-8
	80	abgerundet	B-21700-09-L-8	B-21700-09-R-8	B-21700-11-L-8

Anschlusskabel B 5490 0300 muss separat bestellt werden.

# Elektrisch kuppelbares Panikschloss B-2171

für zweiflügelige Türen

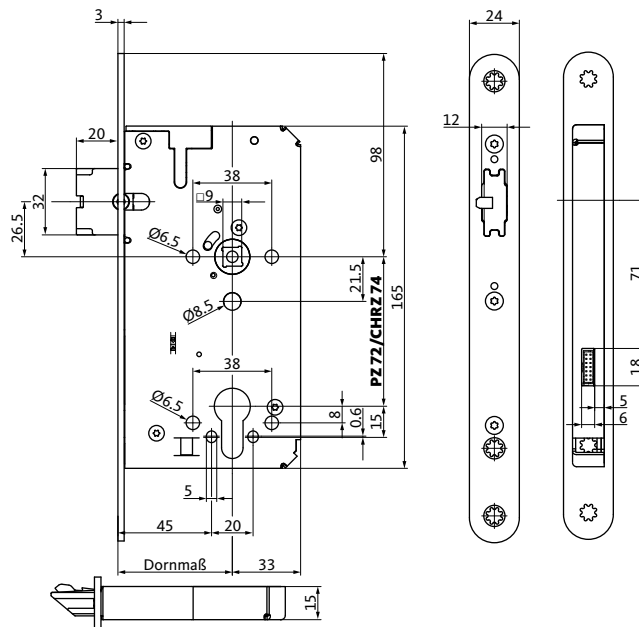

## Funktionsbeschreibung

Das EK-Schloss für zweiflügelige Türen besitzt eine Automatikverriegelung mit mechanischer Panikfunktion auf dem Innendrücker. Der Austritt ist so jederzeit möglich. Der Außendrücker wird elektrisch eingekuppelt, d. h., der Zutritt kann elektrisch gesteuert werden. Öffnen von außen mittels Zylinder über Wechselfunktion möglich.

## Produktbeschreibung

### Elektrisch kuppelbares Panikschloss B-2171

- Zugelassen nach EN 179 (Notausgänge), EN 1125 (Paniktüren) und EN 14846
- VDS C
- Fallenriegel umlegbar
- Auswärts/einwärts einstellbar
- Stulp Edelstahl matt
- 9 mm geteilte Nuss
- Mit Wechsel
- PZ 72 mm (CHRZ 74 mm) Entfernung
- Integrierte Steuerelektronik (12 – 24 V DC)
- Arbeits-/Ruhestrom einstellbar

### Klassifizierungsschlüssel

#### EN 179

3	7	7	B	1	3	4	2	A
---	---	---	---	---	---	---	---	---

#### EN 1125

3	7	7	B	1	3	2	1/2	A/B
---	---	---	---	---	---	---	-----	-----

#### EN 14846

3	S	3	E	0	0	0	0	2
---	---	---	---	---	---	---	---	---

### Varianten



PZ-Lochung



CHRZ-Lochung

### Normen





### Elektrisch kuppelbares Panikschloss B-2171 für zweiflügelige Türen

Stulp Oberfläche	Dornmaß [mm]	Stulp Form	Stulp 20 x 3 x 235 mm		Stulp 24 x 3 x 235 mm
			DIN L	DIN R	DIN L/DIN R
Edelstahl matt	55	abgerundet	B-21710-00-L-8	B-21710-00-R-8	B-21710-01-L-8
	60	abgerundet	B-21710-02-L-8	B-21710-02-R-8	B-21710-03-L-8
	65	abgerundet	B-21710-04-L-8	B-21710-04-R-8	B-21710-06-L-8
	80	abgerundet	B-21710-08-L-8	B-21710-08-R-8	B-21710-09-L-8
	100	abgerundet	B-21710-10-L-8	B-21710-10-R-8	B-21710-11-L-8

Anschlusskabel B 5490 0300 muss separat bestellt werden.

### Elektrisch kuppelbares Panikschloss B-2171 mit CHRZ-Lochung für zweiflügelige Türen

Stulp Oberfläche	Dornmaß [mm]	Stulp Form	Stulp 20 x 3 x 235 mm		Stulp 24 x 3 x 235 mm
			CHRZ-Lochung DIN L	DIN R	CHRZ-Lochung DIN L/DIN R
Edelstahl matt	65	abgerundet	B-21710-05-L-8	B-21710-05-R-8	B-21710-07-L-8

Anschlusskabel B 5490 0300 muss separat bestellt werden.



### Elektrisch kuppelbares Schloss B-2175 für einflügelige Türen

Stulp Oberfläche	Dornmaß [mm]	Stulp Form	Stulp 20 x 3 x 235 mm		Stulp 24 x 3 x 235 mm
			DIN L	DIN R	DIN L/DIN R
Edelstahl matt	55	abgerundet	B-21750-00-L-8	B-21750-00-R-8	B-21750-01-L-8
	60	abgerundet	B-21750-02-L-8	B-21750-02-R-8	B-21750-03-L-8
	65	abgerundet	B-21750-04-L-8	B-21750-04-R-8	B-21750-05-L-8
	80	abgerundet	B-21750-06-L-8	B-21750-06-R-8	B-21750-07-L-8
	100	abgerundet	B-21750-08-L-8	B-21750-08-R-8	B-21750-09-L-8

Anschlusskabel B 5490 0300 muss separat bestellt werden.

# Elektrisch kuppelbares Panikschloss B-2180

mit Obenverriegelung für einflügelige Türen

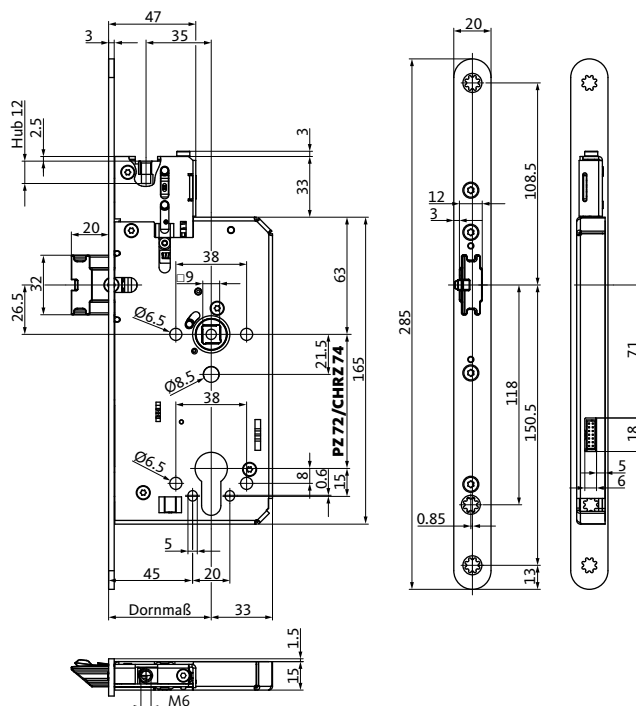

## Funktionsbeschreibung

Das EK-Schloss für einflügelige Türen besitzt eine Automatikverriegelung mit mechanischer Panikfunktion auf dem Innendrücker. Der Austritt ist so jederzeit möglich. Der Außendrücker wird elektrisch eingekuppelt, d. h., der Zutritt kann elektrisch gesteuert werden. Öffnen von außen mittels Zylinder über Wechselfunktion möglich.

## Produktbeschreibung

**Elektrisch kuppelbares Panikschloss B-2180**  
mit Obenverriegelung

- Zugelassen nach EN 179 (Notausgänge), EN 1125 (Paniktüren) und EN 14846
- VDS C
- Fallenriegel umlegbar
- Auswärts/einwärts einstellbar
- Stulp Edelstahl matt
- 9 mm geteilte Nuss
- Mit Wechsel
- PZ 72 mm (CHRZ 74 mm) Entfernung
- Integrierte Steuerelektronik (12 – 24 V DC)
- Arbeits-/Ruhestrom einstellbar

### Klassifizierungsschlüssel

#### EN 179

3	7	7	B	1	3	4	2	A
---	---	---	---	---	---	---	---	---

#### EN 1125

3	7	7	B	1	3	2	1/2	A/B
---	---	---	---	---	---	---	-----	-----

#### EN 14846

3	S	3	E	0	0	6	0	2
---	---	---	---	---	---	---	---	---

### Varianten



PZ-Lochung



CHRZ-Lochung

### Normen



### Elektrisch kuppelbares Panikschloss B-2180 mit Obenverriegelung für einflügelige Türen

Stulp Oberfläche	Dornmaß [mm]	Stulp Form	Stulp 20 x 3 x 285 mm		Stulp 24 x 3 x 285 mm
			DIN L	DIN R	DIN L/DIN R
Edelstahl matt	55	abgerundet	B-21800-00-L-8	B-21800-00-R-8	B-21800-01-L-8
	60	abgerundet	B-21800-02-L-8	B-21800-02-R-8	B-21800-03-L-8
	65	abgerundet	B-21800-04-L-8	B-21800-04-R-8	B-21800-05-L-8
	80	abgerundet	B-21800-06-L-8	B-21800-06-R-8	B-21800-07-L-8
	100	abgerundet	-	-	B-21800-09-L-8

Anschlusskabel B 5490 0300 muss separat bestellt werden.

# Elektrisch kuppelbares Panikschloss B-2181

mit Obenverriegelung für zweiflügelige Türen

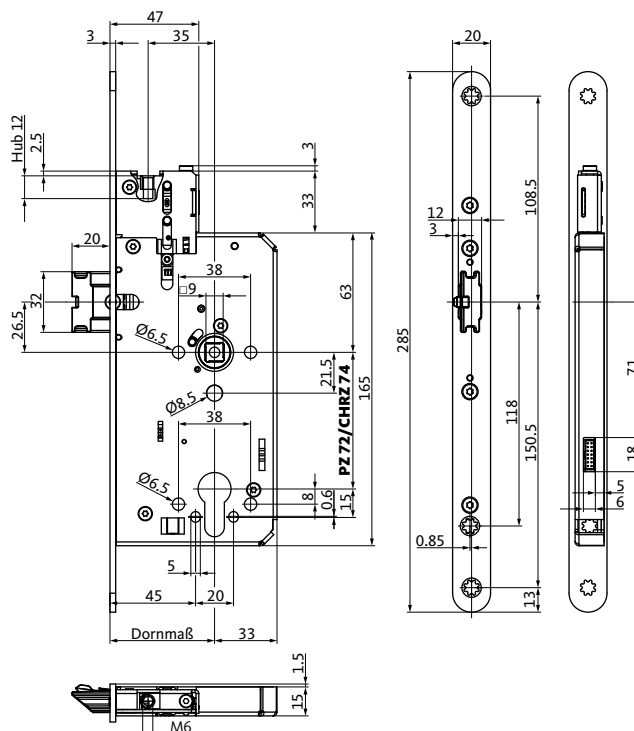

## Funktionsbeschreibung

Das EK-Schloss für zweiflügelige Türen besitzt eine Automatikverriegelung mit mechanischer Panikfunktion auf dem Innendrücker. Der Austritt ist so jederzeit möglich. Der Außendrücker wird elektrisch eingekuppelt, d. h., der Zutritt kann elektrisch gesteuert werden. Öffnen von außen mittels Zylinder über Wechselfunktion möglich.

## Produktbeschreibung

**Elektrisch kuppelbares Panikschloss B-2181**  
mit Obenverriegelung

- Zugelassen nach EN 179 (Notausgänge), EN 1125 (Paniktüren) und EN 14846
- VDS C
- Fallenriegel umlegbar
- Auswärts/einwärts einstellbar
- Stulp Edelstahl matt
- 9 mm geteilte Nuss
- Mit Wechsel
- PZ 72 mm (CHRZ 74 mm) Entfernung
- Integrierte Steuerelektronik (12 – 24 V DC)
- Arbeits-/Ruhestrom einstellbar

### Klassifizierungsschlüssel

#### EN 179

3	7	7	B	1	3	4	2	A
---	---	---	---	---	---	---	---	---

#### EN 1125

3	7	7	B	1	3	2	1/2	A/B
---	---	---	---	---	---	---	-----	-----

#### EN 14846

3	S	3	E	0	0	0	0	2
---	---	---	---	---	---	---	---	---

### Varianten



PZ-Lochung



CHRZ-Lochung

### Normen



### Elektrisch kuppelbares Panikschloss B-2181 mit Obenverriegelung für zweiflügelige Türen

Stulp Oberfläche	Dornmaß [mm]	Stulp Form	Stulp 20 x 3 x 285 mm		Stulp 24 x 3 x 285 mm
			DIN L	DIN R	DIN L/DIN R
Edelstahl matt	55	abgerundet	B-21810-00-L-8	B-21810-00-R-8	B-21810-01-L-8
	65	abgerundet	B-21810-02-L-8	B-21810-02-R-8	B-21810-03-L-8
	80	abgerundet	B-21810-04-L-8	B-21810-04-R-8	B-21810-05-L-8
	100	abgerundet	-	-	B-21810-06-L-8

Anschlusskabel B 5490 0300 muss separat bestellt werden.

# BKSremote Panikschloss B-2160

für einflügelige Türen

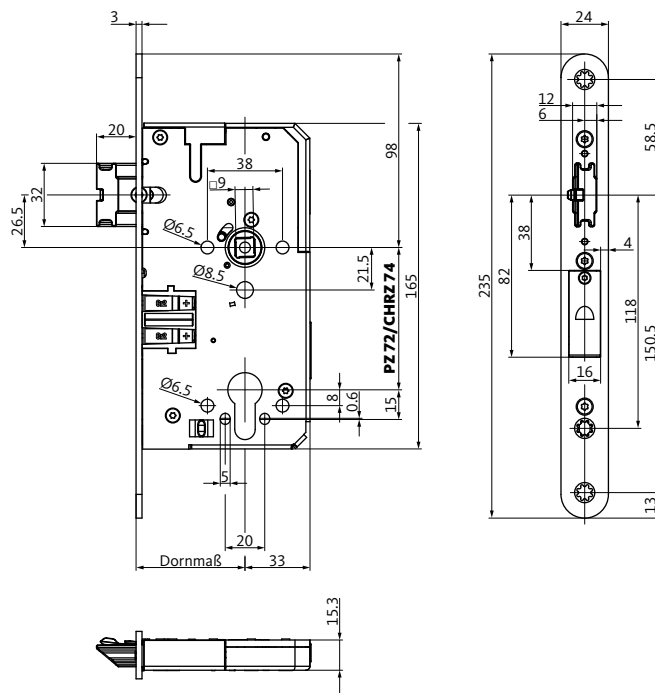

## Funktionsbeschreibung

Das BKSremote Panikschloss für einflügelige Türen besitzt eine Automatikverriegelung mit mechanischer Panikfunktion auf dem Innendrücker. Der Austritt ist so jederzeit möglich. Der Außendrücker wird elektrisch eingekuppelt, d. h., der Zutritt kann elektrisch über Transponder und/oder ein separates I/O-Modul gesteuert werden. Ein Öffnen von außen mittels Zylinder über Wechselfunktion ist möglich.

## Produktbeschreibung

### BKSremote Panikschloss B-2160

- Zugelassen nach EN 179 (Notausgänge), EN 1125 (Paniktüren) und EN 14846
- Fallenriegel umlegbar
- Auswärts/einwärts einstellbar
- Stulp Edelstahl matt
- 9 mm geteilte Nuss
- Mit Wechsel
- PZ 72 mm (CHRZ 74 mm) Entfernung
- Integrierte Funk-Steuerlektronik
- Inkl. 2 x CR2 Batterien (B 5359 0001)

### Klassifizierungsschlüssel

#### EN 179

3	7	7	B	1	3	4	2	A
---	---	---	---	---	---	---	---	---

#### EN 1125

3	7	7	B	1	3	2	1/2	A/B
---	---	---	---	---	---	---	-----	-----

#### EN 14846

3	S	3	E	0	0	4	0	0
---	---	---	---	---	---	---	---	---

### Varianten



PZ-Lochung



CHRZ-Lochung

### Normen

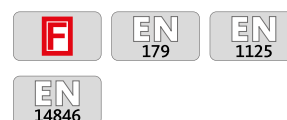



### BKSremote Panikschloss B-2160 für einflügelige Türen

Stulp Oberfläche	Dornmaß [mm]	Stulp Form	Stulp 20 x 3 x 235 mm		Stulp 24 x 3 x 235 mm
			DIN L	DIN R	DIN L/DIN R
Edelstahl matt	55	abgerundet	B-21600-00-L-8	B-21600-00-R-8	B-21600-01-L-8*
	60	abgerundet	B-21600-02-L-8	B-21600-02-R-8	B-21600-03-L-8*
	65	abgerundet	B-21600-04-L-8	B-21600-04-R-8	B-21600-05-L-8*
	80	abgerundet	B-21600-06-L-8	B-21600-06-R-8	B-21600-07-L-8*
	100	abgerundet	B-21600-08-L-8	B-21600-08-R-8	B-21600-09-L-8*

### BKSremote Panikschloss B-2160 mit CHRZ-Lochung für einflügelige Türen

Stulp Oberfläche	Dornmaß [mm]	Stulp Form	Stulp 20 x 3 x 235 mm CHRZ-Lochung		Stulp 24 x 3 x 235 mm CHRZ-Lochung
			DIN L	DIN R	DIN L/DIN R
Edelstahl matt	55	abgerundet	B-21600-20-L-8	B-21600-20-R-8	B-21600-21-L-8*
	60	abgerundet	B-21600-22-L-8	B-21600-22-R-8	B-21600-23-L-8*
	65	abgerundet	B-21600-24-L-8	B-21600-24-R-8	B-21600-25-L-8*
	80	abgerundet	B-21600-26-L-8	B-21600-26-R-8	B-21600-27-L-8*
	100	abgerundet	B-21600-28-L-8	B-21600-28-R-8	B-21600-29-L-8*

#### \* Aus 8 mach 1 – aus 1 mach 8

- umlegbare Falle (DIN links/DIN rechts)
- einstellbare Panikseite (einwärts/auswärts)
- Obenverriegelung adaptierbar

### Zubehör (separat bestellen)

Beschreibung	Bestellnummer	siehe Seite
Funkhandsender mit einer Taste	B-55281-01-0-9	421
Funkhandsender mit vier Tasten	B-55281-02-0-9	421
I/O-Wandmodul	B 5528 0110	421

### Weitere Möglichkeiten (auf Anfrage)

Stulp		Nuss	Dornmaß [mm]	Sonderausführungen	passende Schließbleche	
Optik	Sonderstulp				DIN L	DIN R
-	-	-	-	-	B-90000-55-L-8	B-90000-55-R-8
					B-90000-01-0-8	

# BKSremote Panikschloss B-2161

für zweiflügelige Türen

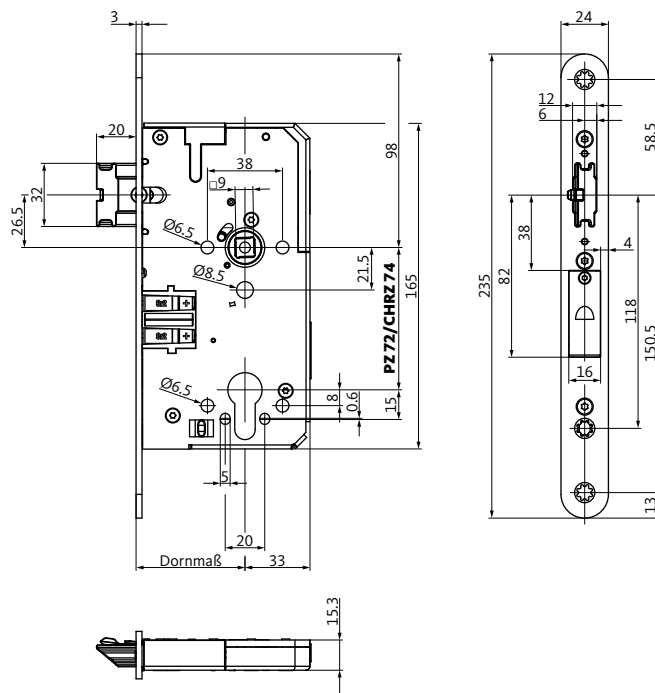

## Funktionsbeschreibung

Das BKSremote Panikschloss für zweiflügelige Türen besitzt eine Automatikverriegelung mit mechanischer Panikfunktion auf dem Innendrücker. Der Austritt ist so jederzeit möglich. Der Außendrücker wird elektrisch eingekuppelt, d. h., der Zutritt kann elektrisch über Transponder und/oder ein separates I/O-Modul gesteuert werden. Ein Öffnen von außen mittels Zylinder über Wechselfunktion ist möglich.

## Produktbeschreibung

### BKSremote Panikschloss B-2161

- Zugelassen nach EN 179 (Notausgänge), EN 1125 (Paniktüren) und EN 14846
- Fallenriegel umlegbar
- Auswärts/einwärts einstellbar
- Stulp Edelstahl matt
- 9 mm geteilte Nuss
- Mit Wechsel
- PZ 72 mm (CHRZ 74 mm) Entfernung
- Integrierte Funk-Steuerelektronik
- Inkl. 2 x CR2 Batterien (B 5359 0001)

### Klassifizierungsschlüssel

#### EN 179

3	7	7	B	1	3	4	2	A
---	---	---	---	---	---	---	---	---

#### EN 1125

3	7	7	B	1	3	2	1/2	A/B
---	---	---	---	---	---	---	-----	-----

#### EN 14846

3	S	3	E	0	0	0	0	0
---	---	---	---	---	---	---	---	---

### Varianten



PZ-Lochung



CHRZ-Lochung

### Normen

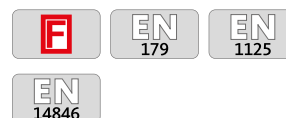

### BKSremote Panikschloss B-2161 für zweiflügelige Türen

Stulp Oberfläche	Dornmaß [mm]	Stulp Form	Stulp 20 x 3 x 235 mm		Stulp 24 x 3 x 235 mm
			DIN L	DIN R	DIN L/DIN R
Edelstahl matt	65	abgerundet	B-21610-00-L-8	B-21610-00-R-8	B-21610-01-L-8*

### BKSremote Panikschloss B-2161 mit CHRZ-Lochung für zweiflügelige Türen

Stulp Oberfläche	Dornmaß [mm]	Stulp Form	Stulp 20 x 3 x 235 mm CHRZ-Lochung		Stulp 24 x 3 x 235 mm CHRZ-Lochung
			DIN L	DIN R	DIN L/DIN R
Edelstahl matt	65	abgerundet	B-21610-04-L-8	B-21610-04-R-8	B-21610-05-L-8*

#### \* Aus 8 mach 1 – aus 1 mach 8

- umlegbare Falle (DIN links/DIN rechts)
- einstellbare Panikseite (einwärts/auswärts)
- Obenverriegelung adaptierbar

### Zubehör (separat bestellen)

Beschreibung	Bestellnummer	siehe Seite
Funkhandsender mit einer Taste	B-55281-01-0-9	421
Funkhandsender mit vier Tasten	B-55281-02-0-9	421
I/O-Wandmodul	B 5528 0110	421

### Weitere Möglichkeiten (auf Anfrage)

Stulp		Nuss	Dornmaß [mm]	Sonderausführungen	passende Schließbleche	
Optik	Sonderstulp				DIN L	DIN R
–	–	–	–	–	B-90000-55-L-8	B-90000-55-R-8
					B-90000-01-0-8	

# Treibriegelschloss B 2189

mit automatischer Verriegelung

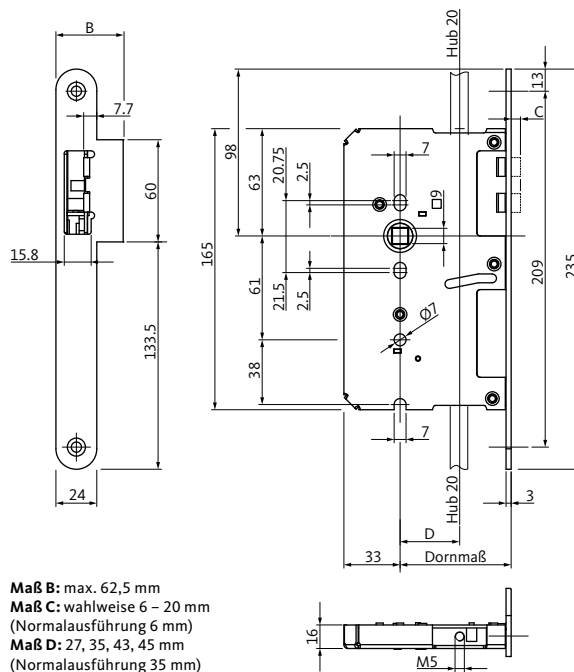

## Funktionsbeschreibung

Wird der Standflügel in die Verschlusslage gebracht, löst das Schaltschloss B 1895 automatisch die selbsttätige Verriegelung der Treibriegelstangen 9036 nach oben und unten aus. Beim Öffnungsvorgang werden die Treibriegelstangen manuell durch den Drehhebel oder Panik-Stangengriff in das Türblatt gezogen und dabei gleichzeitig Fallenriegel des Gangflügel-schlusses zurückgeschoben.

## Produktbeschreibung

### Treibriegelschloss B 2189

- Zugelassen nach EN 179 (Notausgänge), EN 1125 (Paniktüren)
- Stulp Edelstahl matt
- 9 mm Nuss

### Klassifizierungsschlüssel

#### EN 179

3	7	7	B	1	3	4	2	A	C
---	---	---	---	---	---	---	---	---	---

#### EN 1125

3	7	7	B	1	3	2	1/2	A/B	C
---	---	---	---	---	---	---	-----	-----	---

### Normen



### Treibriegelschloss B 2189

Stulp Oberfläche	Dornmaß [mm]	Stulp Form	Lappenstulp Maß B = 34 mm	
			DIN L	DIN R
Edelstahl matt	65	abgerundet	B 2189 0001	B 2189 0000
	80	abgerundet	B 2189 0003	B 2189 0002
	100	abgerundet	B 2189 0005	B 2189 0004

### Weitere Möglichkeiten (auf Anfrage)

Stulp		Nuss	Dornmaß [mm]	Sonderausführungen	passende Schlösser	
Optik	Breite				B 2111 SECURITY	B 2171 SECURITY
-	-	-	-	-	B 2113 SECURITY	
					B 2119 SECURITY	

# Treibriegelschloss B 2189

mit automatischer Verriegelung

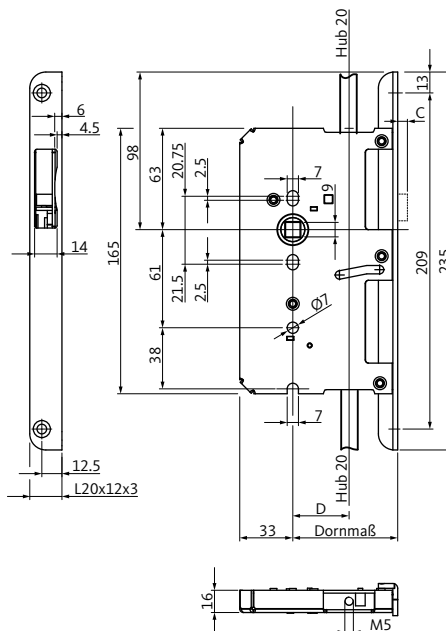

**Maß C:** wahlweise 6 – 20 mm  
(Normalausführung 6 mm)  
**Maß D:** 27, 35, 43, 45 mm  
(Normalausführung 35 mm)

## Funktionsbeschreibung

Wird der Standflügel in die Verschlusslage gebracht, löst das Schaltschloss B 1895 automatisch die selbsttätige Verriegelung der Treibriegelstangen 9036 nach oben und unten aus. Beim Öffnungsvorgang werden die Treibriegelstangen manuell durch den Drehhebel oder Panik-Stangengriff in das Türblatt gezogen und dabei gleichzeitig Fallenriegel des Gangflügel-schlusses zurückgeschoben.

## Produktbeschreibung

### Treibriegelschloss B 2189

- Zugelassen nach EN 179 (Notausgänge), EN 1125 (Paniktüren)
- Stulp Edelstahl matt
- 9 mm Nuss

### Klassifizierungsschlüssel

#### EN 179

3	7	7	B	1	3	4	2	A	C
---	---	---	---	---	---	---	---	---	---

#### EN 1125

3	7	7	B	1	3	2	1/2	A/B	C
---	---	---	---	---	---	---	-----	-----	---

### Normen



### Treibriegelschloss B 2189

Stulp Oberfläche	Dornmaß [mm]	Stulp Form	Winkelstulp 20 x 12 x 235 mm	
			DIN L	DIN R
Edelstahl matt	65	abgerundet	B 2189 0009	B 2189 0008
	80	abgerundet	B 2189 0011	B 2189 0010
	100	abgerundet	B 2189 0013	B 2189 0012

### Weitere Möglichkeiten (auf Anfrage)

Stulp		Nuss	Dornmaß [mm]	Sonderausführungen	passende Schlösser	
Optik	Breite				B 2111 SECURITY	B 2171 SECURITY
-	-	-	-	-	B 2113 SECURITY	
					B 2119 SECURITY	

# Treibriegelschloss B 2190

mit automatischer Verriegelung

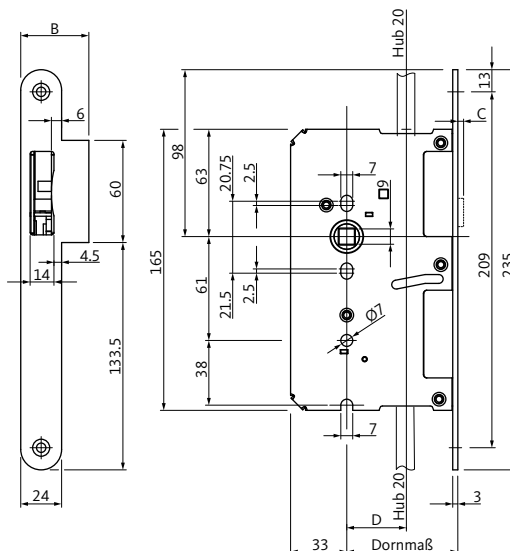

Maß B: max. 62,5 mm  
 Maß C: wahlweise 3,5 – 20 mm  
 (Normalausführung 3,5 mm)  
 Maß D: 27, 35, 43, 45 mm  
 (Normalausführung 35 mm)



## Funktionsbeschreibung

Wird der Standflügel in die Verschlusslage gebracht, löst das Schaltschloss B 1895 automatisch die selbsttätige Verriegelung der Treibriegelstangen nach oben und unten aus. Beim Öffnungsvorgang werden die Treibriegelstangen manuell durch den Drehhebel oder Panik-Stangengriff in das Türblatt gezogen und dabei gleichzeitig Fallenriegel des Gangflügel-schlusses zurückgeschoben.

## Produktbeschreibung

### Treibriegelschloss B 2190

- Zugelassen nach EN 179 (Notausgänge), EN 1125 (Paniktüren)
- Stulp Edelstahl matt
- 9 mm Nuss

### Klassifizierungsschlüssel

#### EN 179

3	7	7	B	1	3	4	2	A	C
---	---	---	---	---	---	---	---	---	---

#### EN 1125

3	7	7	B	1	3	2	1/2	A/B	C
---	---	---	---	---	---	---	-----	-----	---

### Normen





### Treibriegelschloss B 2190

Stulp Oberfläche	Dornmaß [mm]	Stulp Form	Flachstulp 24 x 3 x 235 mm		Lappenstulp Maß B = 36 mm	
			DIN L	DIN R	DIN L	DIN R
Edelstahl matt	65	abgerundet	B 2190 1001	B 2190 1000	B 2190 1007	B 2190 1006
	80	abgerundet	B 2190 1003	B 2190 1002	B 2190 1009	B 2190 1008
	100	abgerundet	B 2190 1005	B 2190 1004	B 2190 1011	B 2190 1010

### Treibriegelschloss B 2190 für Kombination mit Umlenkschloss B 2598

Stulp Oberfläche	Dornmaß [mm]	Stulp Form	Flachstulp 24 x 3 x 235 mm		Lappenstulp Maß B = 36 mm	
			DIN L	DIN R	DIN L	DIN R
Edelstahl matt	65	abgerundet	B 2190 1201	B 2190 1200	B 2190 1207	B 2190 1206
	80	abgerundet	B 2190 1203	B 2190 1202	B 2190 1209	B 2190 1208
	100	abgerundet	B 2190 1205	B 2190 1204	B 2190 1211	B 2190 1210

### Weitere Möglichkeiten (auf Anfrage)

Stulp		Nuss	Dornmaß [mm]	Sonderausführungen	passende Schlösser	
Optik	Breite				DIN L	DIN R
-	-	-	-	-	B-2101	B-2111
					B-2103	B-2113
					B-2107	B-2117
					B-2157	

# Treibriegelschloss B 2190

mit automatischer Verriegelung

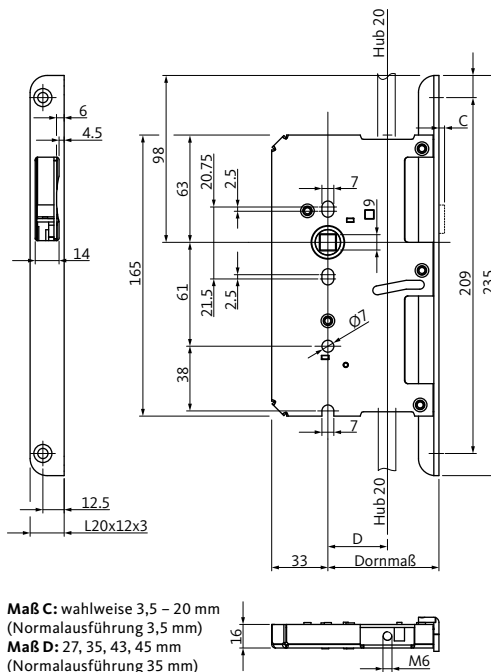

## Funktionsbeschreibung

Wird der Standflügel in die Verschlusslage gebracht, löst das Schaltschloss B 1895 automatisch die selbsttätige Verriegelung der Treibriegelstangen nach oben und unten aus. Beim Öffnungsvorgang werden die Treibriegelstangen manuell durch den Drehhebel oder Panik-Stangengriff in das Türblatt gezogen und dabei gleichzeitig Fallenriegel des Gangflügel-schlusses zurückgeschoben.

## Produktbeschreibung

### Treibriegelschloss B 2190

- Zugelassen nach EN 179 (Notausgänge), EN 1125 (Paniktüren)
- Stulp Edelstahl matt
- 9 mm Nuss

### Klassifizierungsschlüssel

#### EN 179

3	7	7	B	1	3	4	2	A	C
---	---	---	---	---	---	---	---	---	---

#### EN 1125

3	7	7	B	1	3	2	1/2	A/B	C
---	---	---	---	---	---	---	-----	-----	---

### Normen



### Treibriegelschloss B 2190

Stulp Oberfläche	Dornmaß [mm]	Stulp Form	Winkelstulp 20 x 12 x 235 mm	
			DIN L	DIN R
Edelstahl matt	65	abgerundet	B 2190 1013	B 2190 1012
	80	abgerundet	B 2190 1015	B 2190 1014
	100	abgerundet	B 2190 1017	B 2190 1016

### Treibriegelschloss B 2190 für Kombination mit Umlenkschloss B 2598

Stulp Oberfläche	Dornmaß [mm]	Stulp Form	Winkelstulp 20 x 12 x 235 mm	
			DIN L	DIN R
Edelstahl matt	65	abgerundet	B 2190 1213	B 2190 1212
	80	abgerundet	B 2190 1215	B 2190 1214
	100	abgerundet	B 2190 1217	B 2190 1216

### Weitere Möglichkeiten (auf Anfrage)

Stulp Optik	Breite	Nuss	Dornmaß [mm]	Sonderausführungen	passende Schlösser	
-	-	-	-	-	B-2101	B-2111
					B-2103	B-2113
					B-2107	B-2117
					B-2157	

# Motorisches Treibriegelschloss B-2193

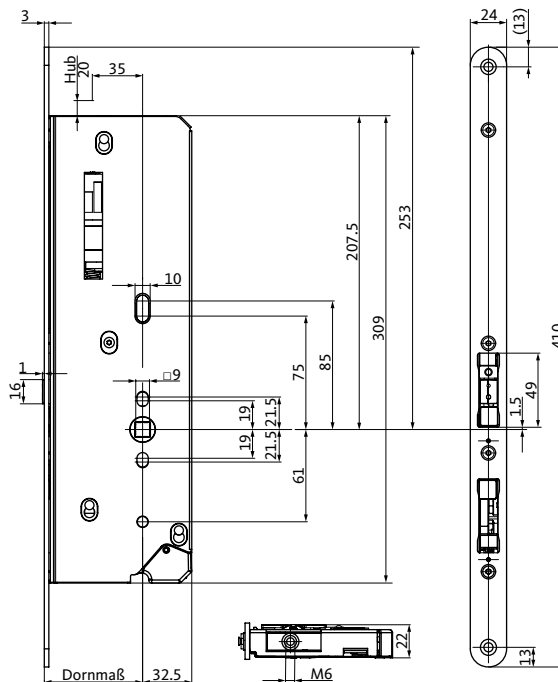

## Funktionsbeschreibung

Das motorische Treibriegelschloss für den Standflügel zweiflügelige Türen kann mechanisch aber auch elektrisch z. B. in Verbindung mit einem Drehtürantrieb über eine separate Steuerung geöffnet werden. Ein Motorschloss am Gangflügel ist nicht notwendig, da der Gangflügel unabhängig vom Standflügel geöffnet werden kann.

## Produktbeschreibung

### Motorisches Treibriegelschloss B-2193

- Zugelassen nach EN 179 (Notausgänge), EN 1125 (Paniktüren)
- Stulp Edelstahl matt
- 9 mm Nuss
- Inkl. Fallen- und Riegelkontakt
- Betriebsspannung 24 V DC

### Klassifizierungsschlüssel

#### EN 179

3	7	7	B	1	3	4	2	A	C
---	---	---	---	---	---	---	---	---	---

#### EN 1125

3	7	7	B	1	3	2	1/2	A/B	C
---	---	---	---	---	---	---	-----	-----	---

### Normen



### Motorisches Treibriegelschloss B-2193

Stulp Oberfläche	Dornmaß [mm]	Stulp Form	Stulp 24 x 3 x 410 mm DIN L/DIN R	Lappenstulp 24/36 x 3 x 410 mm	
				DIN L	DIN R
Edelstahl matt	65	abgerundet	B-21930-00-0-8	B-21930-00-L-8	B-21930-00-R-8
	80	abgerundet	B-21930-01-0-8	B-21930-01-L-8	B-21930-01-R-8
	100	abgerundet	B-21930-02-0-8	B-21930-02-L-8	B-21930-02-R-8

### Zubehör (separat bestellen)

Beschreibung	Bestellnummer	siehe Seite
Motorschloss-Steuerung	B-54900-01-2-8	418
Motorschloss-RWA-Steuerung (für RWA-Anlagen)	B-54900-02-4-9	418
Anschlusskabel	B 5490 0300	427
Netzteil (24 V DC/4,2 A)	B 5570 0401	471
Notstrompuffer für Brandschutztüren	B-54903-23-3-9	418
Hutschienengehäuse für Steuerung, Puffer, Netzteil	B 5495 0251	418

# SECURY 2178 EK

für einflügelige Türen (Arbeitsstrom- oder Ruhestromprinzip)

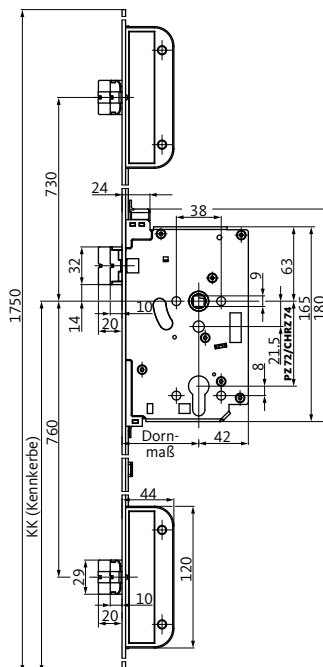

## Funktionsbeschreibung

### Schließzwangfunktion C

Das EK-Schloss für einflügelige Türen besitzt eine Automatikverriegelung. Der Innen- und Außendrücker wird elektrisch eingekuppelt, d. h., der Zutritt oder Ausgang kann elektrisch gesteuert werden.

Nähere Funktionsbeschreibung siehe Seite 493.

## Produktbeschreibung

### SECURY 2178 EK

- Zugelassen nach EN 14846
- Stulp Edelstahl matt
- 9 mm geteilte Nuss
- Dreifach automatischer Fallenriegel in Verschlussstellung mit 20 mm Fallenvorstand
- PZ 72 mm (CHRZ 74 mm) Entfernung
- Integrierte Steuerelektronik (12 – 24 V DC)

### Normen



### SECURY 2178 EK – Arbeitsstromprinzip

Stulp Oberfläche	Dornmaß [mm]	Stulp Form	Stulp 24 x 3 x 1750 mm	
			DIN L	DIN R
Edelstahl matt	65	abgerundet	6-39079-01-L-8	6-39079-01-R-8

Inklusive Anschlusskabel B 5490 0300

### SECURY 2178 EK – Ruhestromprinzip

Stulp Oberfläche	Dornmaß [mm]	Stulp Form	Stulp 24 x 3 x 1750 mm	
			DIN L	DIN R
Edelstahl matt	55	abgerundet	6-39078-02-L-8	6-39078-02-R-8
	65	abgerundet	6-39078-01-L-8	6-39078-01-R-8

Inklusive Anschlusskabel B 5490 0300

### Weitere Möglichkeiten (auf Anfrage)

Stulp Optik	Breite	Nuss	Dornmaß [mm]	Sonderausführungen	passende Schließbleche/Schließplatten
-	-	-	-	-	B 9000
					9-38551-xx-x-x
					6-30863-xx-x-x

# SECURY 2110

für einflügelige Türen

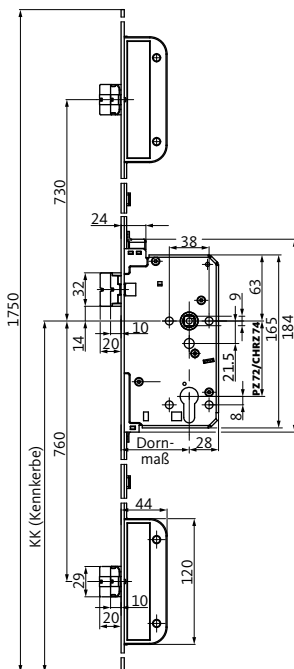

## Funktionsbeschreibung

### Umschaltfunktion B

Das Panikschloss für einflügelige Türen besitzt eine Automatikverriegelung mit mechanischer Panikfunktion auf dem Innendrücker. Der Austritt ist so jederzeit möglich. Der Außendrücker kann über den Schlüssel mechanisch ein- oder ausgekuppelt werden.

Nähere Funktionsbeschreibung siehe Seite 492.

## Produktbeschreibung

### SECURY 2110

- Zugelassen nach EN 179 (Notausgänge), EN 1125 (Paniktüren)
- Stulp Edelstahl matt
- 9 mm geteilte Nuss
- Dreifach automatischer Fallenriegel in Verschlussstellung mit 20 mm Fallenvorstand
- PZ 72 mm (CHRZ 74 mm) Entfernung

### Klassifizierungsschlüssel

#### EN 179

3	7	7	B	1	3	4	2	A	B/D
---	---	---	---	---	---	---	---	---	-----

#### EN 1125

3	7	7	B	1	3	2	1/2	A/B	B
---	---	---	---	---	---	---	-----	-----	---

### Varianten



PZ-Lochung



CHRZ-Lochung

### Normen





### SECURY 2110 für einflügelige Türen

Stulp Oberfläche	Dornmaß [mm]	Stulp Form	Stulp 20 x 3 x 1750 mm		Stulp 24 x 3 x 1750 mm	
			DIN L	DIN R	DIN L	DIN R
Edelstahl matt	55	abgerundet	6-38725-03-L-8	6-38725-03-R-8	6-38725-06-L-8	6-38725-06-R-8
	65	abgerundet	6-38725-01-L-8	6-38725-01-R-8	6-38725-07-L-8	6-38725-07-R-8
	80	abgerundet	6-38725-04-L-8	6-38725-04-R-8	6-38725-08-L-8	6-38725-08-R-8

### Zubehör (separat bestellen)

Beschreibung	Bestellnummer	siehe Seite
A-Öffner-Anbauset (inkl. Anschlusskabel 6 m)	K-18153-01-0-0	427

### Weitere Möglichkeiten (auf Anfrage)

Stulp		Nuss	Dornmaß [mm]	Sonderausführungen	passende Schließbleche/Schließplatten
Optik	Breite				
-	-	-	-	Panikfunktion einwärts CHRZ-Lochung	B 9000 9-38551-xx-x-x 6-30863-xx-x-x

# SECURY 2111

für zweiflügelige Türen

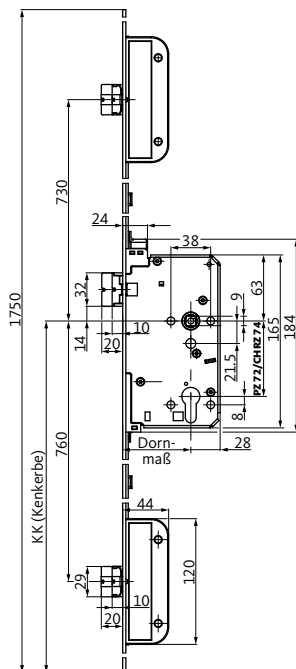

## Funktionsbeschreibung

### Umschaltfunktion B

Das Panikschloss für zweiflügelige Türen besitzt eine Automatikverriegelung mit mechanischer Panikfunktion auf dem Innendrücker. Der Austritt ist so jederzeit möglich. Der Außendrücker kann über den Schlüssel mechanisch ein- oder ausgekuppelt werden. Nähere Funktionsbeschreibung siehe Seite 492.

## Produktbeschreibung

### SECURY 2111

- Zugelassen nach EN 179 (Notausgänge), EN 1125 (Paniktüren)
- Stulp Edelstahl matt
- 9 mm geteilte Nuss
- Dreifach automatischer Fallenriegel in Verschlussstellung mit 20 mm Fallenvorstand
- PZ 72 mm (CHRZ 74 mm) Entfernung

### Klassifizierungsschlüssel

#### EN 179

3	7	7	B	1	3	4	2	A	A
---	---	---	---	---	---	---	---	---	---

#### EN 1125

3	7	7	B	1	3	2	1/2	A/B	A
---	---	---	---	---	---	---	-----	-----	---

### Varianten



PZ-Lochung



CHRZ-Lochung

### Normen



### SECURY 2111 für zweiflügelige Türen

Stulp Oberfläche	Dornmaß [mm]	Stulp Form	Stulp 20 x 3 x 1750 mm		Stulp 24 x 3 x 1750 mm	
			DIN L	DIN R	DIN L	DIN R
Edelstahl matt	55	abgerundet	6-38725-09-L-8	6-38725-09-R-8	6-38725-12-L-8	6-38725-12-R-8
	65	abgerundet	6-38725-02-L-8	6-38725-02-R-8	6-38725-13-L-8	6-38725-13-R-8
	80	abgerundet	6-38725-10-L-8	6-38725-10-R-8	6-38725-14-L-8	6-38725-14-R-8

### Zubehör (separat bestellen)

Beschreibung	Bestellnummer	siehe Seite
A-Öffner-Anbauset (inkl. Anschlusskabel 6 m)	K-18153-01-0-0	427

### Weitere Möglichkeiten (auf Anfrage)

Stulp		Nuss	Dornmaß [mm]	Sonderausführungen	passendes Treibriegelschloss
Optik	Breite				
-	-	-	-	Panikfunktion einwärts CHRZ-Lochung	B 2189



### SECURY 2112 für einflügelige Türen

Stulp Oberfläche	Dornmaß [mm]	Stulp Form	Stulp 20 x 3 x 1750 mm		Stulp 24 x 3 x 1750 mm	
			DIN L	DIN R	DIN L	DIN R
Edelstahl matt	55	abgerundet	6-39008-02-L-8	6-39008-02-R-8	6-39008-05-L-8	6-39008-05-R-8
	65	abgerundet	6-39008-03-L-8	6-39008-03-R-8	6-39008-06-L-8	6-39008-06-R-8
	80	abgerundet	6-39008-04-L-8	6-39008-04-R-8	6-39008-07-L-8	6-39008-07-R-8

### Zubehör (separat bestellen)

Beschreibung	Bestellnummer	siehe Seite
A-Öffner-Anbauset (inkl. Anschlusskabel 6 m)	K-18153-01-0-0	427

### Weitere Möglichkeiten (auf Anfrage)

Stulp		Nuss	Dornmaß [mm]	Sonderausführungen	passende Schließbleche/Schließplatten
Optik	Breite				
-	-	-	-	Panikfunktion einwärts CHRZ-Lochung	B 9000 9-38551-xx-x-x 6-30863-xx-x-x

# SECURY 2113

für zweiflügelige Türen

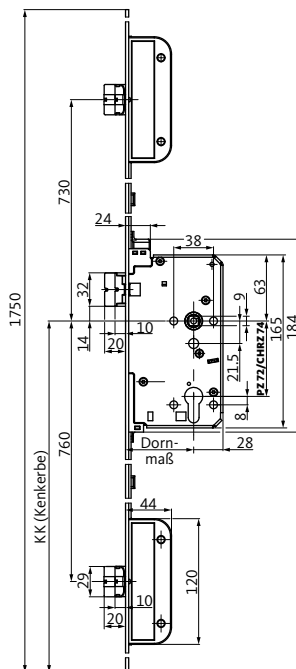

## Funktionsbeschreibung

### Schließzwangfunktion C

Das Panikschloss für zweiflügelige Türen besitzt eine Automatikverriegelung mit mechanischer Panikfunktion auf dem Innendrücker. Der Austritt ist so jederzeit möglich. Der Außendrücker befindet sich immer im Leerlauf, die Tür kann nur mit dem Schlüssel und Türdrücker geöffnet werden. Nach Schlüsselabzug ist der Außendrücker wieder automatisch auf Leerlauf geschaltet.

Nähere Funktionsbeschreibung siehe Seite 493.

## Produktbeschreibung

### SECURY 2113

- Zugelassen nach EN 179 (Notausgänge), EN 1125 (Paniktüren)
- Stulp Edelstahl matt
- 9 mm geteilte Nuss
- Dreifach automatischer Fallenriegel in Verschlussstellung mit 20 mm Fallenvorstand
- PZ 72 mm (CHRZ 74 mm) Entfernung

#### Klassifizierungsschlüssel

##### EN 179

3	7	7	B	1	3	4	2	A	A
---	---	---	---	---	---	---	---	---	---

##### EN 1125

3	7	7	B	1	3	2	1/2	A/B	A
---	---	---	---	---	---	---	-----	-----	---

#### Varianten



PZ-Lochung



CHRZ-Lochung

#### Normen



### SECURY 2113 für zweiflügelige Türen

Stulp Oberfläche	Dornmaß [mm]	Stulp Form	Stulp 20 x 3 x 1750 mm		Stulp 24 x 3 x 1750 mm	
			DIN L	DIN R	DIN L	DIN R
Edelstahl matt	55	abgerundet	6-39008-08-L-8	6-39008-08-R-8	6-39008-11-L-8	6-39008-11-R-8
	65	abgerundet	6-39008-09-L-8	6-39008-09-R-8	6-39008-12-L-8	6-39008-12-R-8
	80	abgerundet	6-39008-10-L-8	6-39008-10-R-8	6-39008-13-L-8	6-39008-13-R-8

### Zubehör (separat bestellen)

Beschreibung	Bestellnummer	siehe Seite
A-Öffner-Anbauset (inkl. Anschlusskabel 6 m)	K-18153-01-0-0	427

### Weitere Möglichkeiten (auf Anfrage)

Stulp		Nuss	Dornmaß [mm]	Sonderausführungen	passendes Treibriegelschloss
Optik	Breite				
-	-	-	-	Panikfunktion einwärts CHRZ-Lochung	B 2189





### SECURY 2116 für einflügelige Türen

Stulp Oberfläche	Dornmaß [mm]	Stulp Form	Stulp 20 x 3 x 1750 mm		Stulp 24 x 3 x 1750 mm	
			DIN L	DIN R	DIN L	DIN R
Edelstahl matt	55	abgerundet	6-38724-03-L-8	6-38724-03-R-8	6-38724-06-L-8	6-38724-06-R-8
	65	abgerundet	6-38724-01-L-8	6-38724-01-R-8	6-38724-07-L-8	6-38724-07-R-8
	80	abgerundet	6-38724-04-L-8	6-38724-04-R-8	6-38724-08-L-8	6-38724-08-R-8

### SECURY 2116 S mit Überwachungskontakten für einflügelige Türen

Stulp Oberfläche	Dornmaß [mm]	Stulp Form	Stulp 20 x 3 x 1750 mm		Stulp 24 x 3 x 1750 mm	
			DIN L	DIN R	DIN L	DIN R
Edelstahl matt	65	abgerundet	6-38692-02-L-8	6-38692-02-R-8	6-38692-03-L-8	6-38692-03-R-8

Inklusive Anschlusskabel B 5490 0001

### Zubehör (separat bestellen)

Beschreibung	Bestellnummer	siehe Seite
A-Öffner-Anbauset (inkl. Anschlusskabel 6 m)	K-18153-01-0-0	427

### Weitere Möglichkeiten (auf Anfrage)

Stulp Optik	Breite	Nuss	Dornmaß [mm]	Sonderausführungen	passende Schließbleche/Schließplatten
-	-	-	-	CHRZ-Lochung	B 9000 9-38551-xx-x-x 6-30863-xx-x-x

# SECURY 2119

für zweiflügelige Türen

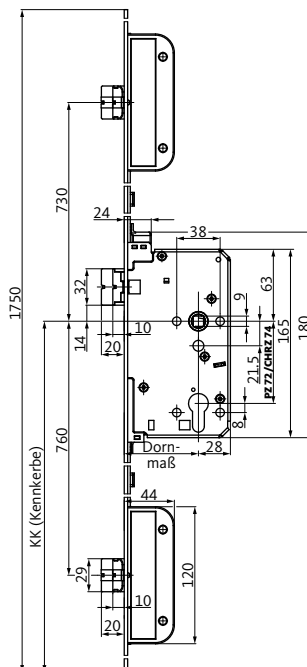

## Funktionsbeschreibung

### Wechselfunktion E

Das Panikschloss für zweiflügelige Türen besitzt eine Automatikverriegelung mit mechanischer Panikfunktion auf dem Innendrücker. Der Austritt ist so jederzeit möglich. Der Zutritt von außen erfolgt mechanisch nur mit dem Schlüssel über den Wechsel.

Nähere Funktionsbeschreibung siehe Seite 495.

## Produktbeschreibung

### SECURY 2119

- Zugelassen nach EN 179 (Notausgänge), EN 1125 (Paniktüren)
- Stulp Edelstahl matt
- 9 mm Nuss
- Dreifach automatischer Fallenriegel in Verschlussstellung mit 20 mm Fallenvorstand
- Mit Wechsel
- PZ 72 mm (CHRZ 74 mm) Entfernung
- Optional mit Überwachungskontakte 2119 S

### Klassifizierungsschlüssel

#### EN 179

3	7	7	B	1	3	4	2	A	A
---	---	---	---	---	---	---	---	---	---

#### EN 1125

3	7	7	B	1	3	2	1/2	A/B	A
---	---	---	---	---	---	---	-----	-----	---

### Varianten



PZ-Lochung



CHRZ-Lochung

### Normen



### SECURY 2119 für zweiflügelige Türen

Stulp Oberfläche	Dornmaß [mm]	Stulp Form	Stulp 20 x 3 x 1750 mm		Stulp 24 x 3 x 1750 mm	
			DIN L	DIN R	DIN L	DIN R
Edelstahl matt	55	abgerundet	6-38724-09-L-8	6-38724-09-R-8	6-38724-12-L-8	6-38724-12-R-8
	65	abgerundet	6-38724-02-L-8	6-38724-02-R-8	6-38724-13-L-8	6-38724-13-R-8
	80	abgerundet	6-38724-10-L-8	6-38724-10-R-8	6-38724-14-L-8	6-38724-14-R-8

### SECURY 2119 S mit Überwachungskontakten für zweiflügelige Türen

Stulp Oberfläche	Dornmaß [mm]	Stulp Form	Stulp 20 x 3 x 1750 mm		Stulp 24 x 3 x 1750 mm	
			DIN L	DIN R	DIN L	DIN R
Edelstahl matt	65	abgerundet	6-38692-04-L-8	6-38692-04-R-8	6-38692-05-L-8	6-38692-05-R-8

Inklusive Anschlusskabel B 5490 0001

### Zubehör (separat bestellen)

Beschreibung	Bestellnummer	siehe Seite
A-Öffner-Anbausset (inkl. Anschlusskabel 6 m)	K-18153-01-0-0	427

### Weitere Möglichkeiten (auf Anfrage)

Stulp		Nuss	Dornmaß [mm]	Sonderausführungen	passendes Treibriegelschloss
Optik	Breite				
-	-	-	-	CHRZ-Lochung	B 2189

# SECURY 2166

mit gesicherter Fallenfeststellung für einflügelige Türen

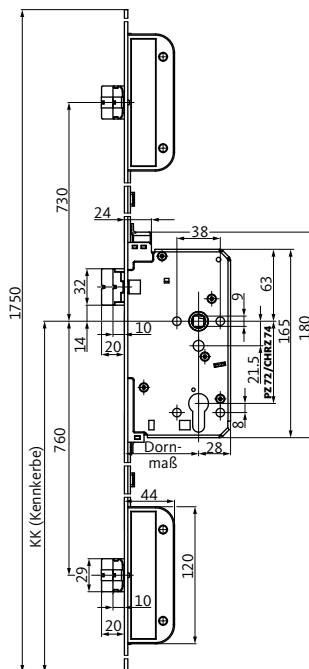

## Funktionsbeschreibung

### Wechselfunktion E

Das Panikschloss für einflügelige Türen besitzt eine Automatikverriegelung mit mechanischer Panikfunktion auf dem Innendrücker. Der Austritt ist so jederzeit möglich. Der Zutritt von außen erfolgt mechanisch nur mit dem Schlüssel über den Wechsel.

Nähere Funktionsbeschreibung siehe Seite 495.

### Gesicherte Fallenfeststellung

Über den Schlüssel können alle drei Fallenriegel festgehalten werden.

## Produktbeschreibung

### SECURY 2166

- Zugelassen nach EN 179 (Notausgänge), EN 1125 (Paniktüren)
- Stulp Edelstahl matt
- 9 mm Nuss
- Dreifach automatischer Fallenriegel in Verschlussstellung mit 20 mm Fallenvorstand
- Mit Wechsel
- PZ 72 mm (CHRZ 74 mm) Entfernung

### Klassifizierungsschlüssel

EN 179										
3	7	7	0	1	3	4	2	A	B	
EN 1125										
3	7	7	0	1	3	2	1/2	A/B	B	

### Varianten

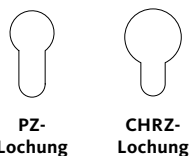

### Normen



### SECURY 2166 mit gesicherter Fallenfeststellung für einflügelige Türen

Stulp Oberfläche	Dornmaß [mm]	Stulp Form	Stulp 20 x 3 x 1750 mm		Stulp 24 x 3 x 1750 mm	
			DIN L	DIN R	DIN L	DIN R
Edelstahl matt	65	abgerundet	6-37870-07-L-8	6-37870-07-R-8	6-37870-08-L-8	6-37870-08-R-8
	80	abgerundet	6-37870-15-L-8	6-37870-15-R-8	6-37870-06-L-8	6-37870-06-R-8

### Zubehör (separat bestellen)

Beschreibung	Bestellnummer	siehe Seite
A-Öffner-Anbauset (inkl. Anschlusskabel 6 m)	K-18153-01-0-0	427

### Weitere Möglichkeiten (auf Anfrage)

Stulp Optik	Breite	Nuss	Dornmaß [mm]	Sonderausführungen	passende Schließbleche/Schließplatten
-	-	-	-	CHRZ-Lochung	B 9000
					9-38551-xx-x-x
					6-30863-xx-x-x

# SECURY 2169

mit gesicherter Fallenfeststellung für zweiflügelige Türen

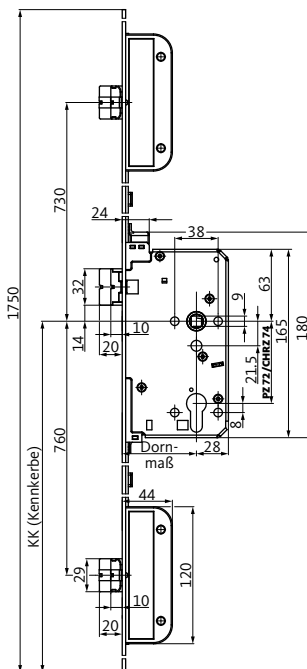

## Funktionsbeschreibung

### Wechselfunktion E

Das Panikschloss für zweiflügelige Türen besitzt eine Automatikverriegelung mit mechanischer Panikfunktion auf dem Innendrücker. Der Austritt ist so jederzeit möglich. Der Zutritt von außen erfolgt mechanisch nur mit dem Schlüssel über den Wechsel.

Nähere Funktionsbeschreibung siehe Seite 495.

### Gesicherte Fallenfeststellung

Über den Schlüssel können alle drei Fallenriegel festgehalten werden.

## Produktbeschreibung

### SECURY 2169

- Zugelassen nach EN 179 (Notausgänge), EN 1125 (Paniktüren)
- Stulp Edelstahl matt
- 9 mm Nuss
- Dreifach automatischer Fallenriegel in Verschlussstellung mit 20 mm Fallenvorstand
- Mit Wechsel
- PZ 72 mm (CHRZ 74 mm) Entfernung

#### Klassifizierungsschlüssel

##### EN 179

3	7	7	0	1	3	4	2	A	A
---	---	---	---	---	---	---	---	---	---

##### EN 1125

3	7	7	0	1	3	2	1/2	A/B	A
---	---	---	---	---	---	---	-----	-----	---

#### Varianten

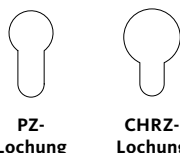

#### Normen



### SECURY 2169 mit gesicherter Fallenfeststellung für zweiflügelige Türen

Stulp Oberfläche	Dornmaß [mm]	Stulp Form	Stulp 20 x 3 x 1750 mm		Stulp 24 x 3 x 1750 mm	
			DIN L	DIN R	DIN L	DIN R
Edelstahl matt	65	abgerundet	6-37870-10-L-8	6-37870-10-R-8	6-37870-11-L-8	6-37870-11-R-8
	80	abgerundet	-	-	6-37870-09-L-8	6-37870-09-R-8

### Zubehör (separat bestellen)

Beschreibung	Bestellnummer	siehe Seite
A-Öffner-Anbauset (inkl. Anschlusskabel 6 m)	K-18153-01-0-0	427

### Weitere Möglichkeiten (auf Anfrage)

Stulp		Nuss	Dornmaß [mm]	Sonderausführungen	passendes Treibriegelschloss
Optik	Breite				
-	-	-	-	CHRZ-Lochung	B 2189

# SECURY 2170 EK

für einflügelige Türen (Arbeitsstromprinzip)

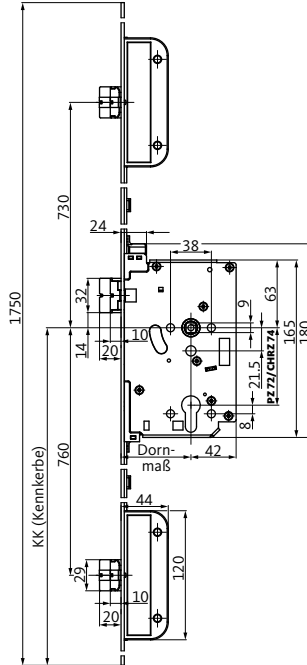

## Funktionsbeschreibung

### Schließzwangfunktion C

Das EK-Schloss für einflügelige Türen besitzt eine Automatikverriegelung mit mechanischer Panikfunktion auf dem Innendrücker. Der Austritt ist so jederzeit möglich. Der Außendrücker wird elektrisch eingekuppelt, d. h., der Zutritt kann elektrisch gesteuert werden.

Nähere Funktionsbeschreibung siehe Seite 493.

## Produktbeschreibung

### SECURY 2170 EK

- Zugelassen nach EN 179 (Notausgänge), EN 1125 (Paniktüren) und EN 14846
- Stulp Edelstahl matt
- 9 mm geteilte Nuss
- Dreifach automatischer Fallenriegel in Verschlussstellung mit 20 mm Fallenvorstand
- PZ 72 mm (CHRZ 74 mm) Entfernung
- Integrierte Steuerelektronik (12 – 24 V DC)

### Klassifizierungsschlüssel

#### EN 179

3	7	7	B	1	3	4	2	A	B/D
---	---	---	---	---	---	---	---	---	-----

#### EN 1125

3	7	7	B	1	3	2	1/2	A/B	B
---	---	---	---	---	---	---	-----	-----	---

### Varianten



PZ-Lochung



CHRZ-Lochung

### Normen





### SECURY 2170 Elektrisch kuppelbares Panikschloss für einflügelige Türen

Stulp Oberfläche	Dornmaß [mm]	Stulp Form	Stulp 20 x 3 x 1750 mm		Stulp 24 x 3 x 1750 mm	
			DIN L	DIN R	DIN L	DIN R
Edelstahl matt	55	abgerundet	6-39014-02-L-8	6-39014-02-R-8	6-39014-04-L-8	6-39014-04-R-8
	65	abgerundet	6-39014-03-L-8	6-39014-03-R-8	6-39014-05-L-8	6-39014-05-R-8
	80	abgerundet	6-39014-06-L-8	6-39014-06-R-8	-	-

Inklusive Anschlusskabel B 5490 0300

### Weitere Möglichkeiten (auf Anfrage)

Stulp		Nuss	Dornmaß [mm]	Sonderausführungen	passende Schließbleche/Schließplatten
Optik	Breite				
-	-	-	-	Panikfunktion einwärts CHRZ-Lochung	B 9000 9-38551-xx-x-x 6-30863-xx-x-x



### SECURY 2171 Elektrisch kuppelbares Panikschloss für zweiflügelige Türen

Stulp Oberfläche	Dornmaß [mm]	Stulp Form	Stulp 20 x 3 x 1750 mm		Stulp 24 x 3 x 1750 mm	
			DIN L	DIN R	DIN L	DIN R
Edelstahl matt	65	abgerundet	6-39014-11-L-8	6-39014-11-R-8	6-39014-07-L-8	6-39014-07-R-8
	80	abgerundet	6-39014-01-L-8	6-39014-01-R-8	-	-

Inklusive Anschlusskabel B 5490 0300

### Weitere Möglichkeiten (auf Anfrage)

Stulp		Nuss	Dornmaß [mm]	Sonderausführungen	passendes Treibriegelschloss
Optik	Breite				
-	-	-	-	Panikfunktion einwärts CHRZ-Lochung	B 2189

# SECURY 2116 EVP / SECURY 2116 S EVP

EVP für einflügelige Türen

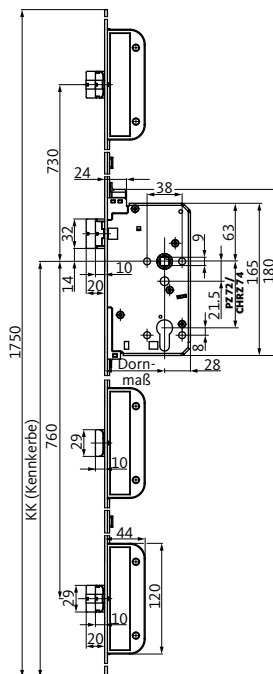

## Funktionsbeschreibung

### Wechselfunktion E

Das Panikschloss für einflügelige Türen besitzt eine Automatikverriegelung mit mechanischer Panikfunktion auf dem Innendrücker. Der Austritt ist so jederzeit möglich. Der Zutritt von außen erfolgt mechanisch nur mit dem Schlüssel über den Wechsel, wenn der Fluchttüröffner freigeschaltet ist. Nähere Funktionsbeschreibung siehe Seite 495.

## Produktbeschreibung

### SECURY 2116 EVP / SECURY 2116 S EVP

- Stulp Edelstahl matt
- 9 mm Nuss
- Dreifach automatischer Fallenriegel in Verschlussstellung mit 20 mm Fallenvorstand
- Mit Wechsel
- PZ 72 mm (CHRZ 74 mm) Entfernung

### Varianten

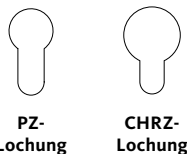

### Normen



### SECURY 2116 EVP für einflügelige Türen

Stulp Oberfläche	Dornmaß [mm]	Stulp Form	Stulp 20 x 3 x 1750 mm		Stulp 24 x 3 x 1750 mm	
			DIN L	DIN R	DIN L	DIN R
Edelstahl matt	55	abgerundet	-	-	6-38498-01-L-8	6-38498-01-R-8
	65	abgerundet	-	-	6-38498-02-L-8	6-38498-02-R-8

Inklusive Anschlusskabel B 5490 0001

### SECURY 2116 S EVP mit Überwachungskontakten für einflügelige Türen

Stulp Oberfläche	Dornmaß [mm]	Stulp Form	Stulp 20 x 3 x 1750 mm		Stulp 24 x 3 x 1750 mm	
			DIN L	DIN R	DIN L	DIN R
Edelstahl matt	55	abgerundet	-	-	6-37979-01-L-8	6-37979-01-R-8
	65	abgerundet	6-37979-03-L-8	6-37979-03-R-8	6-37979-02-L-8	6-37979-02-R-8

Inklusive Anschlusskabel B 5490 0001

### Weitere Möglichkeiten (auf Anfrage)

Stulp		Nuss	Dornmaß [mm]	Sonderausführungen	passendes Schließblech
Optik	Breite				
-	-	-	-	CHRZ-Lochung	9-49431

# Zargenschutzfalle B-9045 / Obenverriegelung Adapter

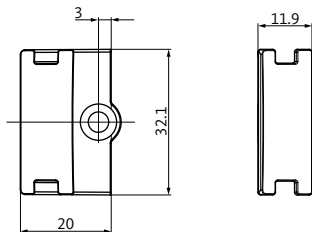

## Zargenschutzfalle B-9045

### B-9045 Zargenschutzfalle

Bestellnummer

B-90450-00-0-0

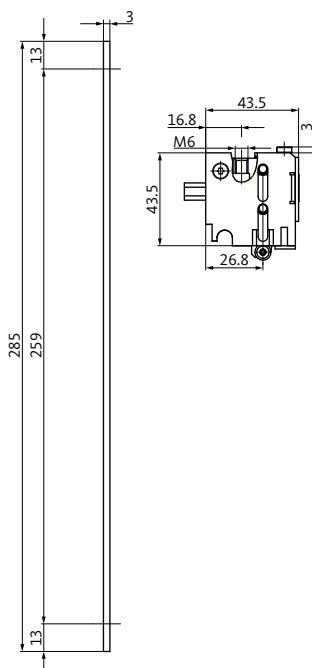

## Obenverriegelung Adapter

für Serie 23

Adapterstulp und Obenverriegelung

### B 9054 Obenverriegelung Adapter

Stulp	Bestellnummer	
	DIN L	DIN R
Stulp 20 mm	B 9054 0001	B 9054 0002
Stulp 24 mm	B 9054 0003	

## Obenverriegelung Adapter

für Serie 21

Adapterstulp und Obenverriegelung

### B 9055 Obenverriegelung Adapter

Stulp	Bestellnummer	
	DIN L	DIN R
Stulp 20 mm	B 9055 0001	B 9055 0002
Stulp 24 mm	B 9055 0003	

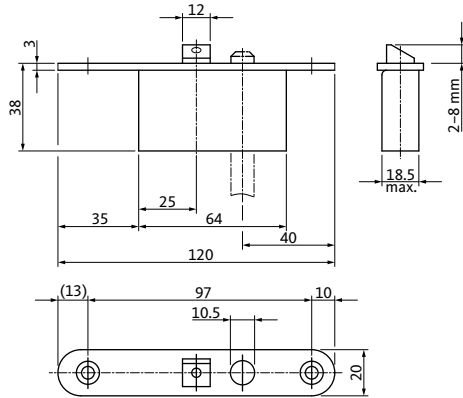

## Schloss B 1595

Stulpform: abgerundet/gerade

### B 1595 Schaltschloss

Stulp Oberfläche	Stulp Form
Edelstahl matt	abgerundet/gerade
<b>Falztüren</b> 20 mm Stulp DIN L/DIN R	<b>Stumpftüren</b> 24 mm Stulp DIN L/DIN R
B 1595 0185	B 1595 0123
<b>passendes Schließblech</b>	B 9000 0490

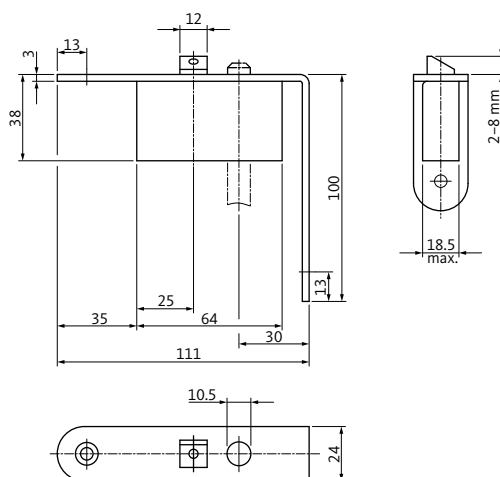

## Schloss B 1595

Stulpform: abgerundet/abgewinkelt

### B 1595 Schaltschloss

Stulp Oberfläche	Stulp Form
Edelstahl matt	abgerundet/abgewinkelt
<b>Falztüren</b> 20 mm Stulp DIN L/DIN R	<b>Stumpftüren</b> 24 mm Stulp DIN L/DIN R
B 1595 0173	B 1595 0121
<b>passendes Schließblech</b>	B 9000 0490

# Schnappriegelschloss B 1795 / B 1796

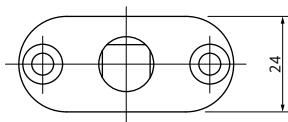
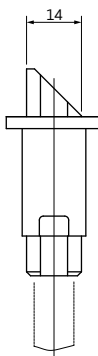
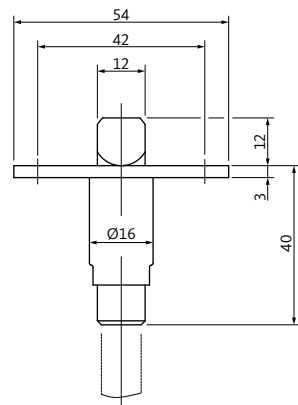

## Schnappriegelschloss B 1795

Zusätzliche Verriegelung nach oben in den Türrahmen am Gangflügel

### B 1795 Schnappriegelschloss

#### Stulp Oberfläche

Stahl verzinkt

Stulpmaß	DIN L/DIN R
54 mm x 24 mm	B 1795 0001
54 mm x 20 mm	B 1795 0002

passendes Schließblech	B 9000 0567
------------------------	-------------

### B 1795 Schnappriegelschloss für Funktion mit elektrischem Türöffner

#### Stulp Oberfläche

Stahl verzinkt

Stulpmaß	DIN L/DIN R
54 mm x 24 mm	B 1795 0005
54 mm x 20 mm	B 1795 0007

Verwendbar für GU-BKS Elektrotüröffner ET 8

passende Schließbleche	9-49431-01-0-8 9-49431-02-0-8
------------------------	----------------------------------

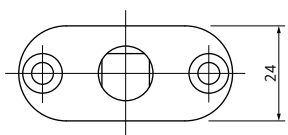
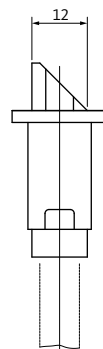
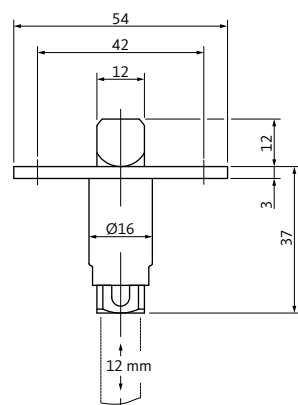

## Schnappriegelschloss B 1796

Verriegelung des Standflügels nur nach oben in den Türrahmen, in Kombination mit elektrischen Türöffnern bei automatischem Türantrieb (zweiflügelige Automatik-Drehtüren)

### B 1796 Schnappriegelschloss

#### Stulp Oberfläche

Stahl verzinkt

Stulpmaß	DIN L/DIN R
54 mm x 20 mm	B 1796 0013
54 mm x 24 mm	B 1796 0012

Verwendbar für GU-BKS Elektrotüröffner ET 8

passende Schließbleche	9-49431-01-0-8 9-49431-02-0-8
------------------------	----------------------------------



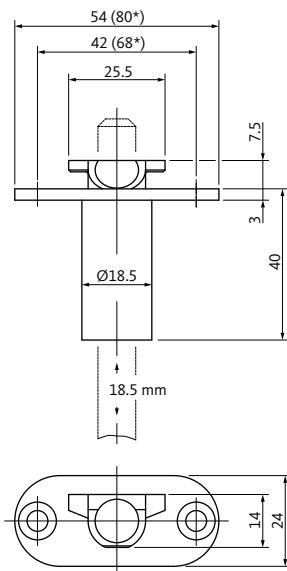

\*Maße bei Dornmaß 80 + 100 mm

## Schaltenschloss B 1895

Das Schaltenschloss wird in den oberen Bereich des Standflügels eingebaut. Nach Beendigung der Öffnungsbewegung des Beschlags am Standflügel wird die Treibriegelstange im Schaltenschloss selbsttätig arretiert.

### B 1895 Schaltenschloss

Stulp Oberfläche	Stulp Form	
Stahl verzinkt	abgerundet	
Dornmaß [mm]	Stulp 20 mm DIN L/DIN R	Stulp 24 mm DIN L/DIN R
65	B 1895 0002	B 1895 0003
80 + 100	B 1895 0004	B 1895 0005
passendes Schließblech	B 9000 0490	

# Umlenkschloss B 2598

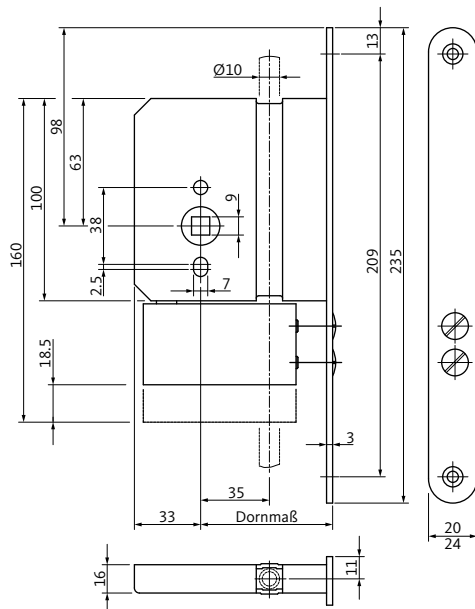

## Umlenkschloss B 2598

Durch das Umlenkschloss wird die Drehbewegung des Drehhebels ca. 1500 mm über OFF in eine Schubbewegung der Treibriegelstangen umgelenkt.

### B 2598 Umlenkschloss

Stulp Oberfläche	Stulp Form	
Edelstahl matt	abgerundet	
Dornmaß [mm]	Stulp 20 x 3 x 235 mm	
	DIN L	DIN R
65	B 2598 0106	B 2598 0105
80	B 2598 0108	B 2598 0107
100	B 2598 0110	B 2598 0109
Dornmaß [mm]	Stulp 24 x 3 x 235 mm	
	DIN L	DIN R
65	B 2598 0058	B 2598 0057
80	B 2598 0066	B 2598 0065
100	B 2598 0074	B 2598 0073

Bei Verwendung des Umlenkschlusses B 2598 müssen Treibriegelschlösser in Sonderausführung für Verwendung mit Umlenkschloss B 2598 spezifiziert werden! Bei Treibriegelschlössern B 2392 / B 2397, vorgerichtet für E-Öffner, nur in Verbindung mit Dornmaß 80 mm und 100 mm einsetzbar.

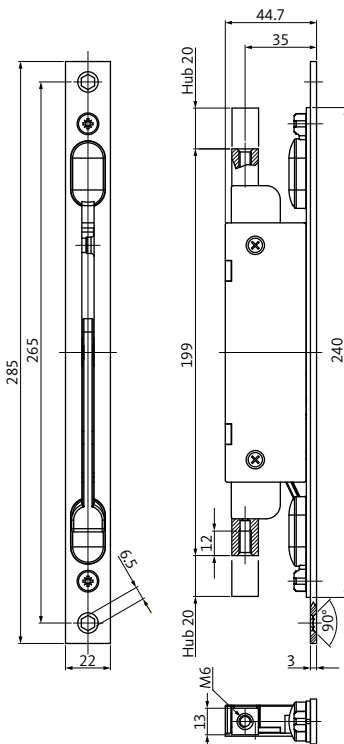

## Türkkanriegel B-1898

### B-1898 Türkkanriegel

Stulp Oberfläche	Stulp Form
verzinkt	eckig
Dornmaß [mm]	Stulp 22 x 3 x 285 mm DIN L/DIN R
20	B-18980-00-0-3
35	B-18980-01-0-3

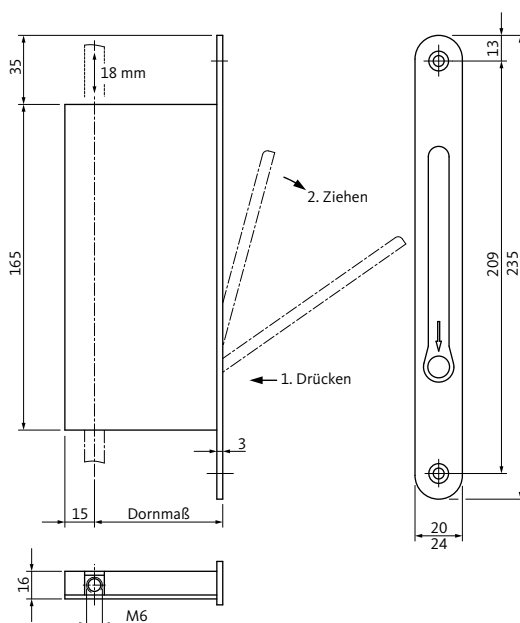

## Falztreibriegelschloss B 1899

Wird der Standflügel in die Verschlusslage gebracht, löst das Schaltschloss B 1895 automatisch die selbsttätige Verriegelung der abgefederten Treibriegelstangen nach oben und unten aus.

### B 1899 Falztreibriegelschloss

Stulp Oberfläche	Stulp Form	
Edelstahl matt	abgerundet	
Dornmaß [mm]	Stulp 20 x 3 x 235 mm DIN L/DIN R	Stulp 24 x 3 x 235 mm DIN L/DIN R
30	B 1899 0260	B 1899 0222
45	B 1899 0263	B 1899 0225
65	B 1899 0267	B 1899 0229

# Stulpverlängerung SECURY 21 / Drehmoment-Schraubendreher

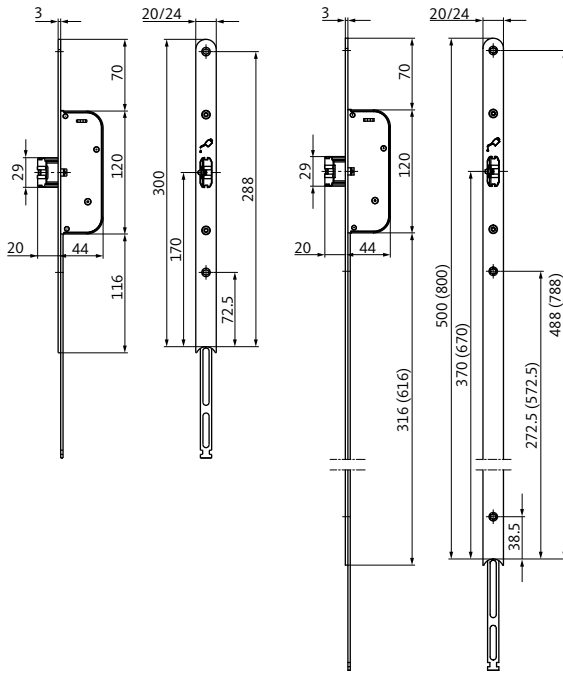

## Stulpverlängerung SECURY 21

für SECURY Serie 21 mit Stulp 1750 mm;  
DIN L/DIN R verwendbar

### Stulpverlängerung SECURY 21

Stulplänge [mm]	Stulp	
	20 x 3 mm	24 x 3 mm
300	6-39410-50-0-8	6-39410-51-0-8
500	6-39411-50-0-8	6-39411-51-0-8
800	6-39412-50-0-8	6-39412-51-0-8

### Ansatzstulp oben SECURY 21

Stulplänge [mm]	Stulp	
	20 x 3 mm	24 x 3 mm
405	9-48687-48-0-8	9-48687-49-0-8

### Ansatzstulp unten SECURY 21

Stulplänge [mm]	Stulp	
	20 x 3 mm	24 x 3 mm
130	9-48686-48-0-8	9-48686-49-0-8



## Drehmoment-Schraubendreher

mit Quergriff und griffiger Oberfläche

### Drehmoment-Schraubendreher

Bestellnummer
B-90010-02-0-0

Verwendbar für das Einstellen der  
Panikseite bei den Schlossserien  
18, 19, 21 und 23

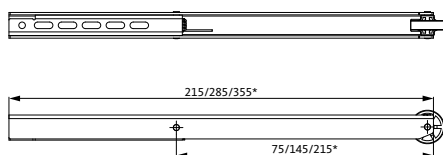

## Mitnehmerklappe MNK 8642

Die Mitnehmerklappe bewirkt, dass beim Öffnen der Tür über den Standflügel (Panikfall) der Gangflügel mindestens bis zum Beginn des Wirksamkeitsbereichs des Schließfolgereglers (SRI) mitgenommen wird

### Mitnehmerklappe MNK 8642

Größe	Oberfläche	Bestellnummer
		Überschlagshöhe 0 – 17
01 Länge = 215 mm	silber	K-17897-01-0-1
	schwarz	K-17897-01-0-6
	weiß (RAL 9016)	K-17897-01-0-7
02 Länge = 285 mm	silber	K-17897-02-0-1
	schwarz	K-17897-02-0-6
	weiß (RAL 9016)	K-17897-02-0-7
03 Länge = 355 mm	silber	K-17897-03-0-1
	schwarz	K-17897-03-0-6
	weiß (RAL 9016)	K-17897-03-0-7

# Sicherheits-Winkelschließblech S204 / S241

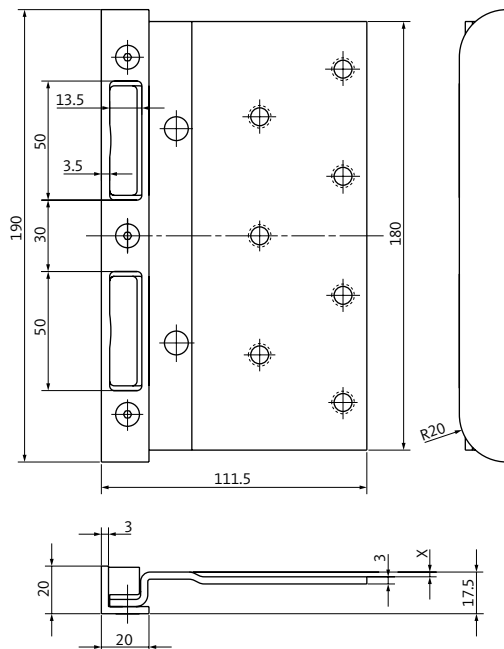

## Sicherheits-Winkelschließblech S204

für Wohnungseingangstüren;  
mit Unterfütterung; für 20 mm Riegelausschluss;  
geeignet für hohe Beanspruchung;  
DIN L/DIN R verwendbar

### Sicherheits-Winkelschließblech

Optik	Kröpfungsmaß	Bestellnummer
Eisen matt vernickelt	0	S2040008

### Weitere Möglichkeiten (auf Anfrage)

Optik	Sonderausführung
Edelstahl matt	-

### Verwendbar für BKS-Schlösser:

- 0515, 0615, 6043, 6306

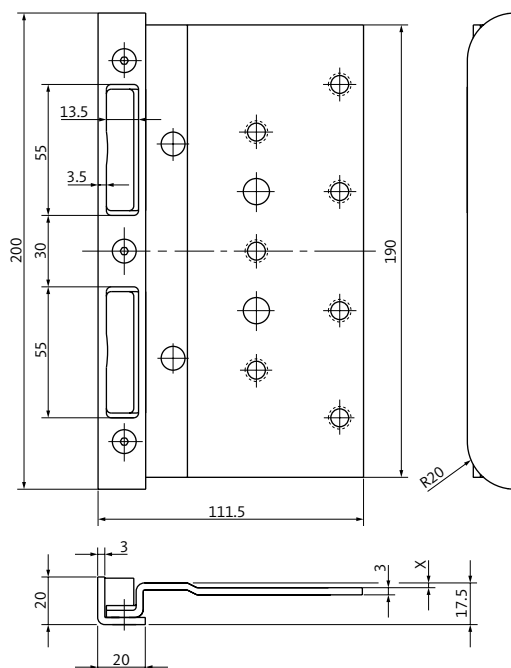

## Sicherheits-Winkelschließblech S241

für Wohnungseingangstüren;  
mit Unterfütterung; für 20 mm Riegelausschluss;  
geeignet für hohe Beanspruchung;  
DIN L/DIN R verwendbar

### Sicherheits-Winkelschließblech

Optik	Kröpfungsmaß	Bestellnummer
Eisen	0	S2410004

### Weitere Möglichkeiten (auf Anfrage)

Optik	Sonderausführung
Eisen vergoldet	-

### Verwendbar für BKS-Schlösser:

- 0515, 0615, 6043, 6306

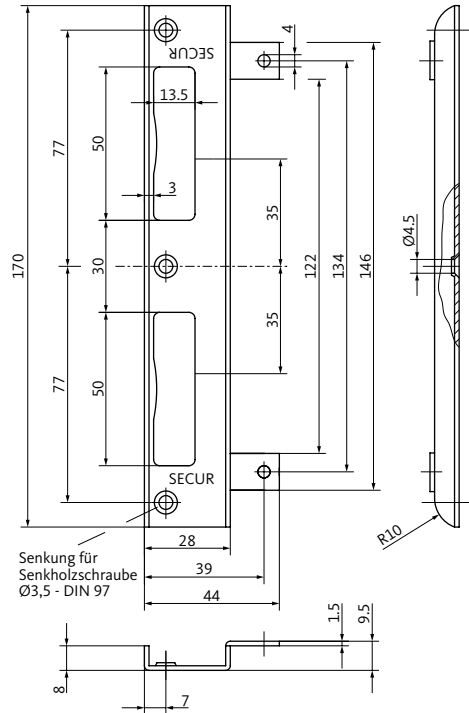

## SECUR-Schließblech 2808

für Zimmertürschlösser nach DIN 18251;  
mit Unterfütterung aus Kunststoff;  
für 1-tourige Schlösser; mit Befestigungslappen;  
geeignet für mittlere Beanspruchung;  
DIN L/DIN R verwendbar

### SECUR-Schließblech

Optik	Bestellnummer
Stahl nickel-silber	S2800049
Edelstahl matt	S2800015

### Verwendbar für BKS-Schlösser:

- 0215, 0415

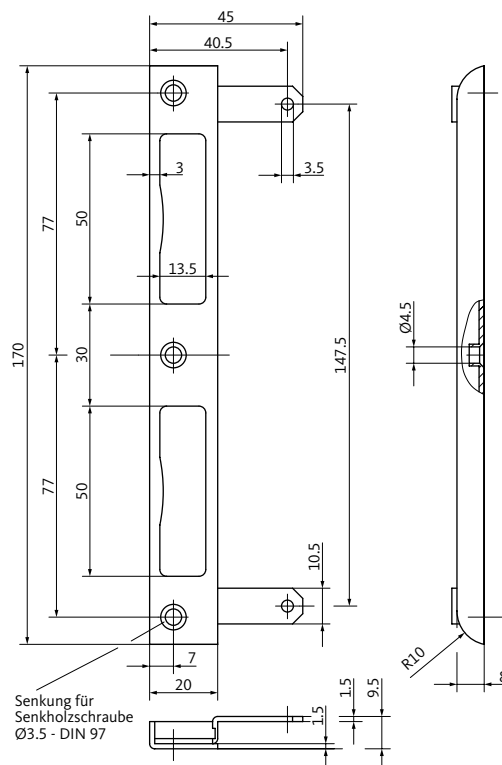

## Winkelschließblech 2809

für Zimmertürschlösser nach DIN 18251;  
mit Unterfütterung aus Kunststoff;  
für 1-tourige Schlösser; mit Befestigungsspannen;  
geeignet für mittlere Beanspruchung;  
DIN L/DIN R verwendbar

### Winkelschließblech

Optik	Bestellnummer
Stahl nickel-silber	S2800048
Edelstahl matt	S2800016

### Verwendbar für BKS-Schlösser:

- 0215, 0415

# Winkelschließblech S400 / S401

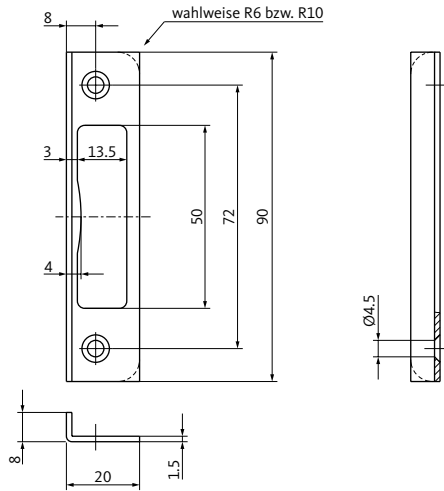

## Winkelschließblech S400

geeignet für leichte Beanspruchung;  
DIN L/DIN R verwendbar

### Winkelschließblech

Optik	Form	Bestellnummer
Stahl nickel-silber	eckig	S4000013
Edelstahl matt		S4000008

Verwendbar für BKS-Schlösser:

- 1307

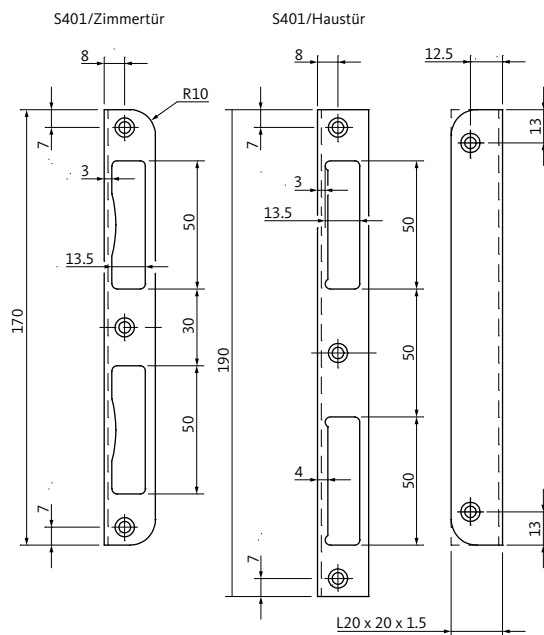

## Winkelschließblech S401

für Zimmertürschlösser nach DIN 18251  
(abgerundete Form) und Haustürschlösser  
(eckige Form); geeignet für leichte Beanspruchung;  
DIN L/DIN R verwendbar

### Winkelschließblech für Zimmertürschlösser

Optik	Form	Bestellnummer
Stahl nickel-silber	abgerundet (10 mm Radius)	S4010088
Edelstahl matt		S4010012

### Winkelschließblech für Haustürschlösser

Optik	Form	Bestellnummer
Stahl nickel-silber	eckig	S4010091
Edelstahl matt		S4010050

Verwendbar für BKS-Schlösser:

- 0215, 0415, 0515, 0615
- 0024



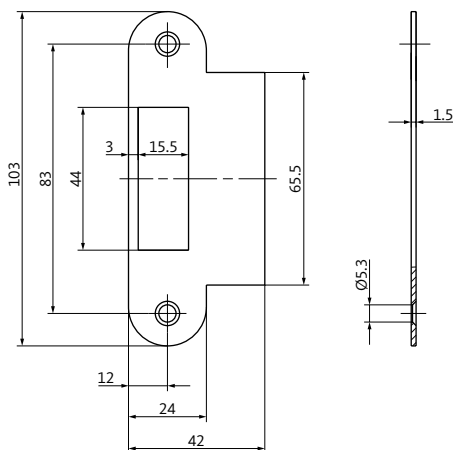

## Lappenschließblech S403

geeignet für leichte Beanspruchung;  
DIN L/DIN R verwendbar

### Lappenschließblech

Optik	Form	Bestellnummer
Stahl nickel-silber	abgerundet	S4030007
	eckig	S4030001

Verwendbar für BKS-Schlösser:

- 1307

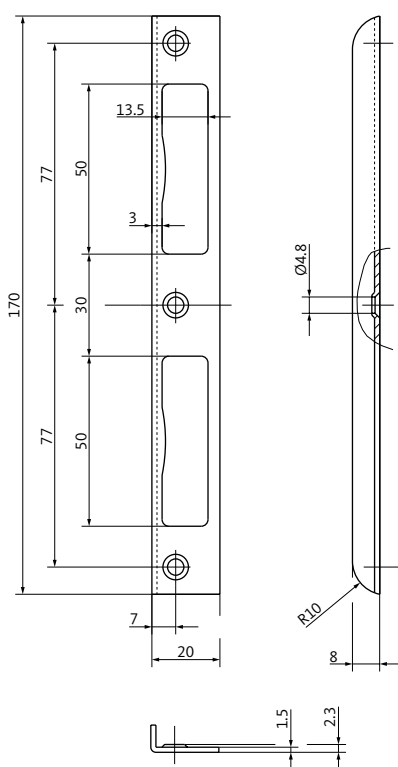

## Winkelschließblech S411

für Zimmertürschlösser nach DIN 18251;  
mit Unterfütterung aus Kunststoff;  
für 1-tourige Schlösser;  
geeignet für leichte Beanspruchung;  
DIN L/DIN R verwendbar

### Winkelschließblech

Optik	Bestellnummer
Stahl nickel-silber	S4110104
Edelstahl matt	S4110014
RAL 9016	S4110034

Verwendbar für BKS-Schlösser:

- 0215, 0415, 0515

# Riegelschließblech B 9000 / Schließblech S413

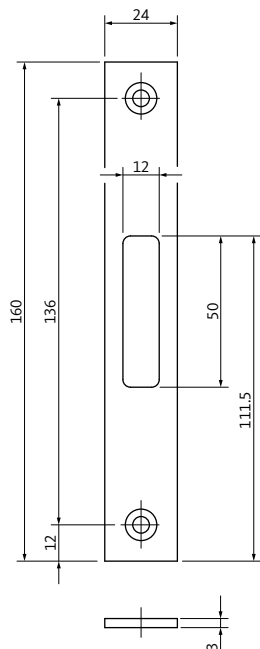

## Riegelschließblech B 9000

geeignet für normale Beanspruchung

### Riegelschließblech Stulp 24 x 3 x 160 mm

Optik	Bestellnummer
Edelstahl matt	B 9000 1100
Stahl nickel-silber	B 9000 1101

### Verwendbar für BKS-Schlösser:

- 1308

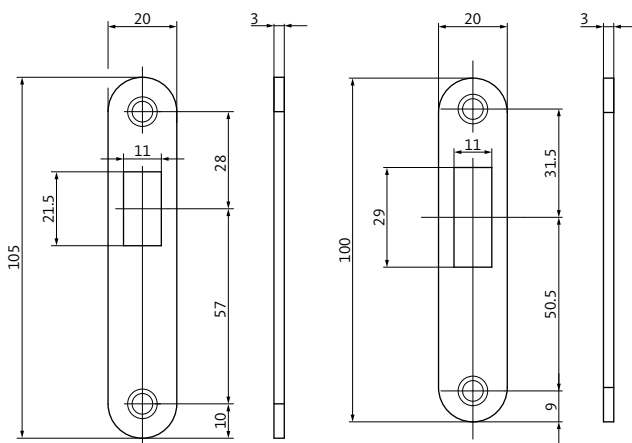

Für BKS-Schlösser 0371, 0372, 0353

Für BKS-Schlösser 0375

## Schließblech S413

geeignet für leichte Beanspruchung;  
DIN L/DIN R verwendbar

### Schließblech für 0371 / 0372 / 0353

Optik	Form	Bestellnummer
Stahl nickel-silber	eckig	S4130023
	abgerundet	S4130026
Edelstahl matt	eckig	S4130004
	abgerundet	S4130008

### Schließblech für 0375

Optik	Form	Bestellnummer
Stahl nickel-silber	eckig	S4130039
	abgerundet	S4130036
Edelstahl matt	eckig	S4130012
	abgerundet	S4130016

### Verwendbar für BKS-Schlösser:

- 0371, 0372, 0353
- 0375

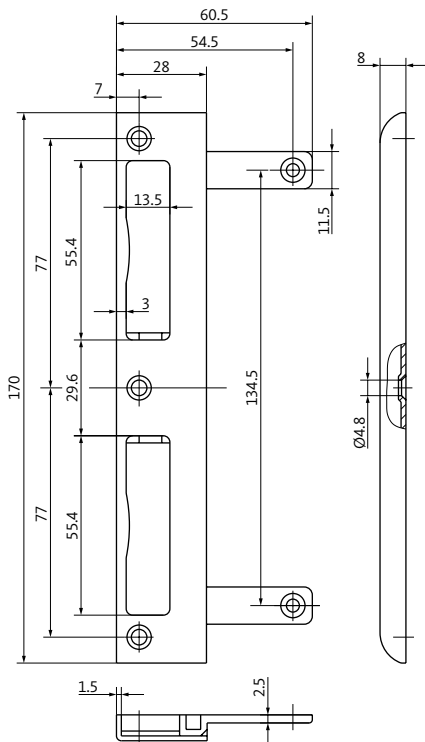

## U-Schließblech 2828

für Zimmertürschlösser nach DIN 18251;  
mit Unterfütterung aus Kunststoff;  
für 1-tourige Schlösser; mit Befestigungsspanne;  
geeignet für mittlere Beanspruchung;  
DIN L/DIN R verwendbar

### U-Schließblech

Optik	Bestellnummer
Stahl nickel-silber	S2820069
Edelstahl matt	S2820061

### Weitere Möglichkeiten (auf Anfrage)

Optik	Sonderausführung
Edelstahl matt	Unterfütterung für 2-tourige Schlösser

### Verwendbar für BKS-Schlösser:

- 0215, 0415

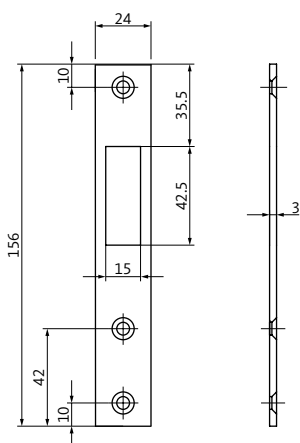

## Schließblech S448

geeignet für mittlere Beanspruchung;  
DIN L/DIN R verwendbar

### Schließblech für 0381H

Optik	Form	Bestellnummer
verzinkt	eckig	S4480003
Edelstahl matt		S4480002

### Schließblech für 0381HF

Optik	Form	Bestellnummer
verzinkt	eckig	S4480004
Edelstahl matt		S4480009

### Verwendbar für BKS-Schlösser:

- 0381H
- 0381HF

# Winkelschließblech B 9000

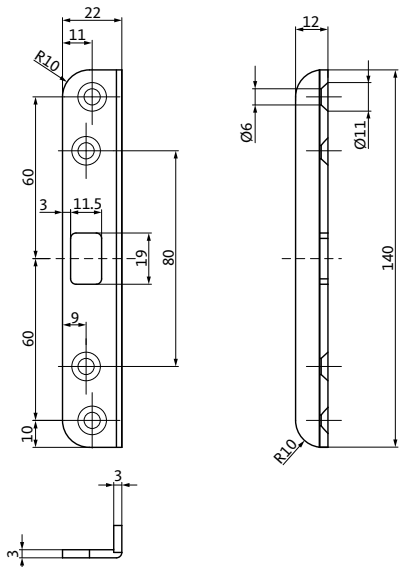

## Winkelschließblech B 9000

geeignet für normale Beanspruchung;  
DIN L/DIN R verwendbar

### Winkelschließblech

Optik	Bestellnummer
Edelstahl matt	B 9000 0881

### Verwendbar für BKS-Schlösser:

- 1795, 1895

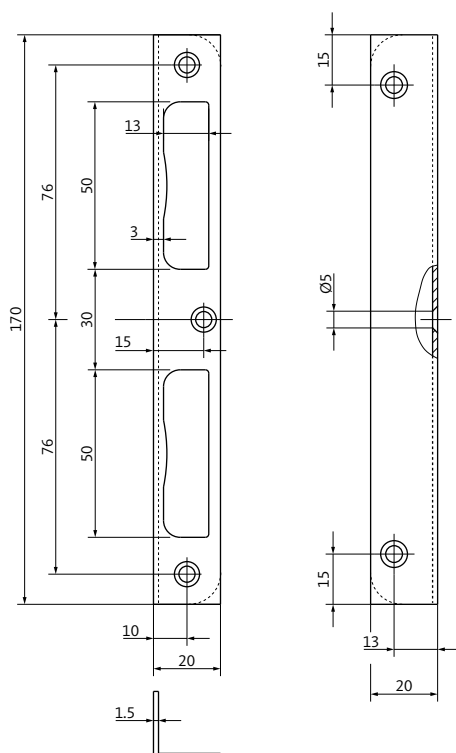

## Winkelschließblech B 9000

geeignet für normale Beanspruchung;  
DIN L/DIN R verwendbar

### Winkelschließblech

Optik	Form	Bestellnummer
Edelstahl matt	eckig	B 9000 0247
	abgerundet	B 9000 0248

### Verwendbar für BKS-Schlösser:

- 1206, 6306

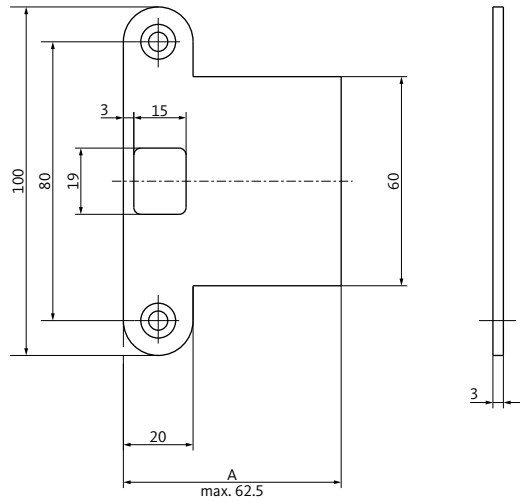

## Lappenschließblech B 9000

geeignet für normale Beanspruchung;  
DIN L/DIN R verwendbar

### Lappenschließblech Maß A = 62,5 mm

Optik	Form	Bestellnummer
Edelstahl matt	abgerundet	B 9000 0567

Verwendbar für BKS-Schlösser:

- 1795, 1796

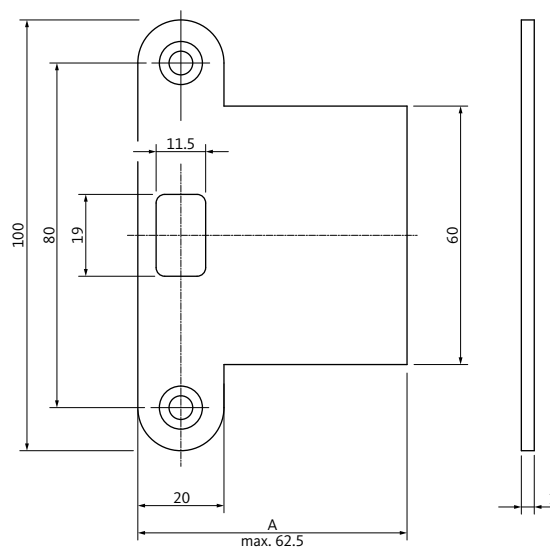

## Lappenschließblech B 9000

geeignet für normale Beanspruchung;  
DIN L/DIN R verwendbar

### Lappenschließblech Maß A = 62,5 mm

Optik	Form	Bestellnummer
Edelstahl matt	abgerundet	B 9000 0490

Verwendbar für BKS-Schlösser:

- 1895

# Lappenschließblech B 9000 / Flachschießblech B-9000

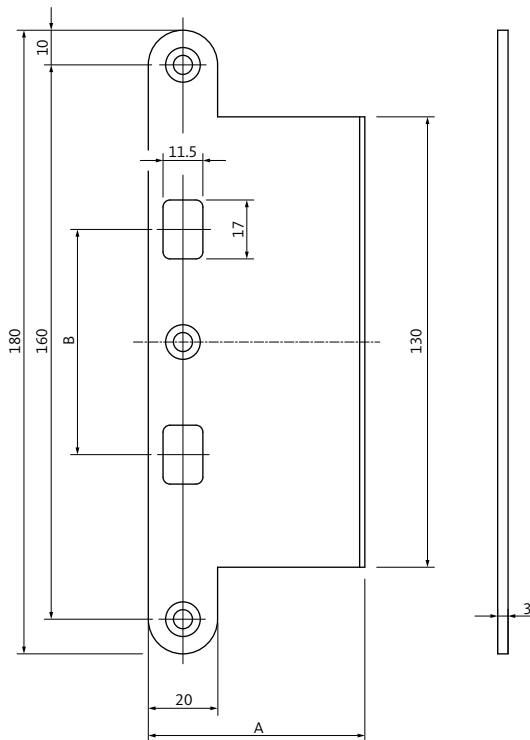

## Lappenschließblech B 9000

für Gangflügel- und Standflügelkombinationen mit Obenverriegelung; DIN L/DIN R verwendbar

### Lappenschließblech

Optik	Maß A = 34 mm Maß B = 95 mm
Edelstahl matt	B 9000 0723
	Maß A = 62,5 mm Maß B = 65 mm
	B 9000 0724

Verwendbar für BKS-Schlösser:

- 1795, 1796, 1895

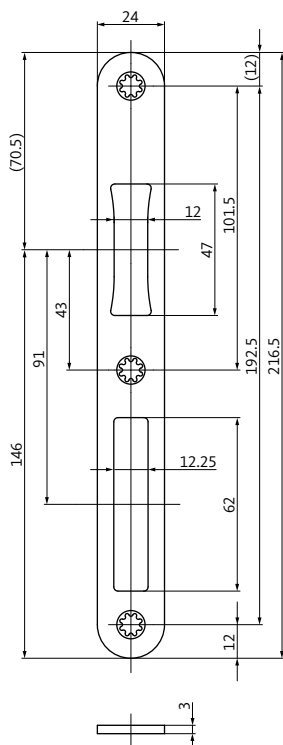

## Flachschießblech B-9000

geeignet für normale Beanspruchung; DIN L/ DIN R verwendbar

### Flachschießblech

Optik	Form	Bestellnummer
Edelstahl matt	eckig	B-90000-04-0-8
	abgerundet	B-90000-05-0-8

Verwendbar für alle BKS-Schlösser

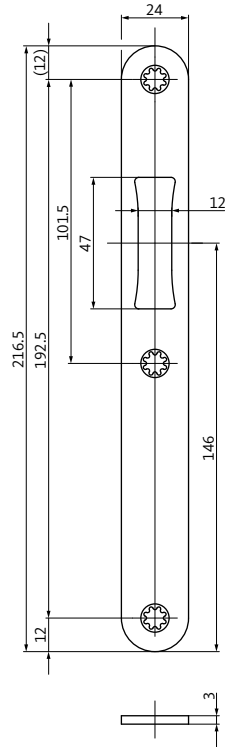

## Flachschließblech B-9000

geeignet für normale Beanspruchung;  
DIN L/DIN R verwendbar

### Flachschließblech

Optik	Form	Bestellnummer
Edelstahl matt	eckig	B-90000-00-0-8
	abgerundet	B-90000-01-0-8

Verwendbar für alle BKS-Schlösser

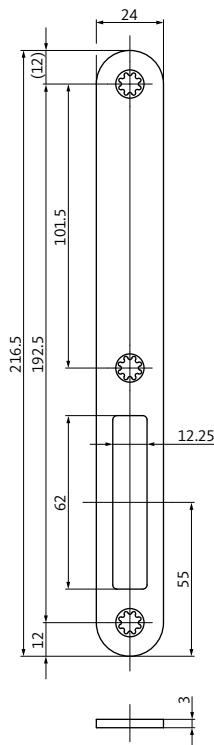

## Flachschließblech B-9000

geeignet für normale Beanspruchung;  
DIN L/DIN R verwendbar

### Flachschließblech

Optik	Form	Bestellnummer
Edelstahl matt	eckig	B-90000-02-0-8
	abgerundet	B-90000-03-0-8

Verwendbar für alle BKS-Schlösser

# Lappenschließblech B-9000

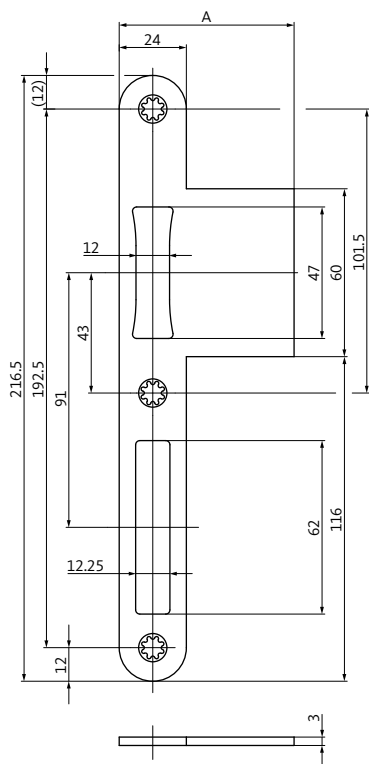

## Lappenschließblech B-9000 geeignet für normale Beanspruchung

### Lappenschließblech

Optik	Maß A = 62,5 mm		
Edelstahl matt	eckig	DIN L	B-90000-58-L-8
	eckig	DIN R	B-90000-58-R-8
	abgerundet	DIN L	B-90000-61-L-8
	abgerundet	DIN R	B-90000-61-R-8
Optik	Maß A = 36 mm		
Edelstahl matt	eckig	DIN L	B-90000-57-L-8
	eckig	DIN R	B-90000-57-R-8
	abgerundet	DIN L	B-90000-60-L-8
	abgerundet	DIN R	B-90000-60-R-8
Optik	Maß A = 28 mm		
Edelstahl matt	eckig	DIN L	B-90000-56-L-8
	eckig	DIN R	B-90000-56-R-8
	abgerundet	DIN L	B-90000-59-L-8
	abgerundet	DIN R	B-90000-59-R-8

Verwendbar für alle BKS-Schlösser

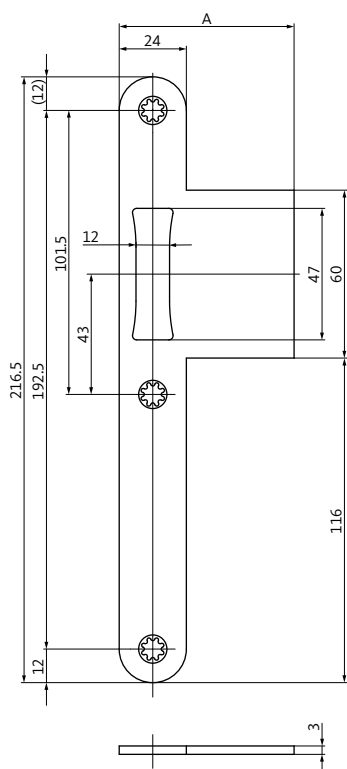

## Lappenschließblech B-9000 geeignet für normale Beanspruchung

### Lappenschließblech

Optik	Maß A = 62,5 mm		
Edelstahl matt	eckig	DIN L	B-90000-52-L-8
	eckig	DIN R	B-90000-52-R-8
	abgerundet	DIN L	B-90000-55-L-8
	abgerundet	DIN R	B-90000-55-R-8
Optik	Maß A = 36 mm		
Edelstahl matt	eckig	DIN L	B-90000-51-L-8
	eckig	DIN R	B-90000-51-R-8
	abgerundet	DIN L	B-90000-54-L-8
	abgerundet	DIN R	B-90000-54-R-8
Optik	Maß A = 28 mm		
Edelstahl matt	eckig	DIN L	B-90000-50-L-8
	eckig	DIN R	B-90000-50-R-8
	abgerundet	DIN L	B-90000-53-L-8
	abgerundet	DIN R	B-90000-53-R-8

Verwendbar für alle BKS-Schlösser



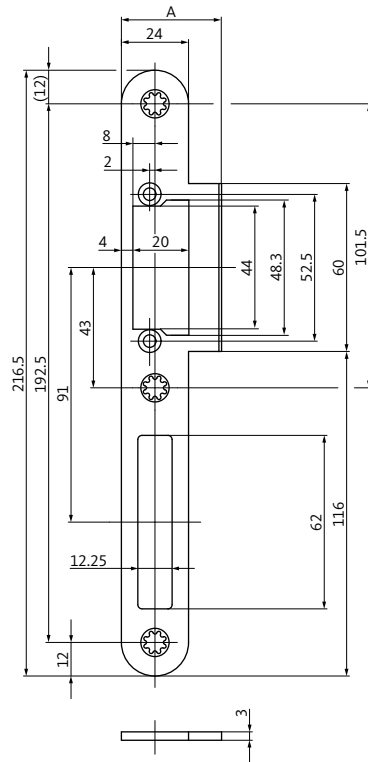

**Lappenschließblech B-9000**  
für GU-BKS Elektrotüröffner ET 8;  
geeignet für normale Beanspruchung

### Lappenschließblech

Optik	Maß A = 62,5 mm		
Edelstahl matt	eckig	DIN L	B-90000-64-L-8
	eckig	DIN R	B-90000-64-R-8
	abgerundet	DIN L	B-90000-67-L-8
	abgerundet	DIN R	B-90000-67-R-8
Optik	Maß A = 36 mm		
Edelstahl matt	eckig	DIN L	B-90000-63-L-8
	eckig	DIN R	B-90000-63-R-8
	abgerundet	DIN L	B-90000-66-L-8
	abgerundet	DIN R	B-90000-66-R-8
Optik	Maß A = 28 mm		
Edelstahl matt	eckig	DIN L	B-90000-62-L-8
	eckig	DIN R	B-90000-62-R-8
	abgerundet	DIN L	B-90000-65-L-8
	abgerundet	DIN R	B-90000-65-R-8

Verwendbar für alle BKS-Schlösser

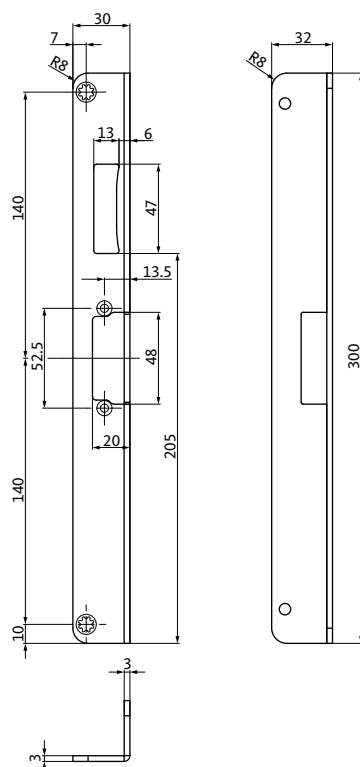

**Winkelschließblech B-9000**  
für FaFix-Fluchttüröffner B 5465 0400

### Winkelschließblech

Optik	Bestellnummer	
	DIN L	DIN R
Edelstahl matt	B-90000-85-L-8	B-90000-85-R-8

Verwendbar für BKS-Schlösser:

- EVP 2120, 2126

# Flachschließblech B-9000 / Lappenschließblech B-9000

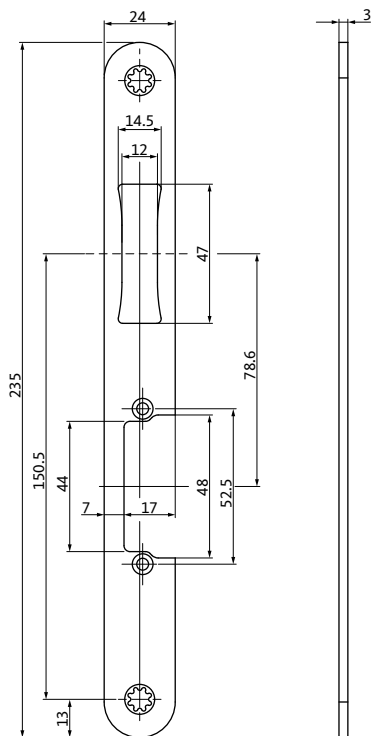

## Flachschließblech B-9000

für FaFix- und ProFix 2-Fluchttüröffner  
B 5465 0400 / B 5465 0402

### Flachschließblech

Optik	Bestellnummer	
	DIN L	DIN R
Edelstahl matt	B-90000-69-L-8	B-90000-69-R-8

Verwendbar für BKS-Schlösser:

- EVP 2120, 2126

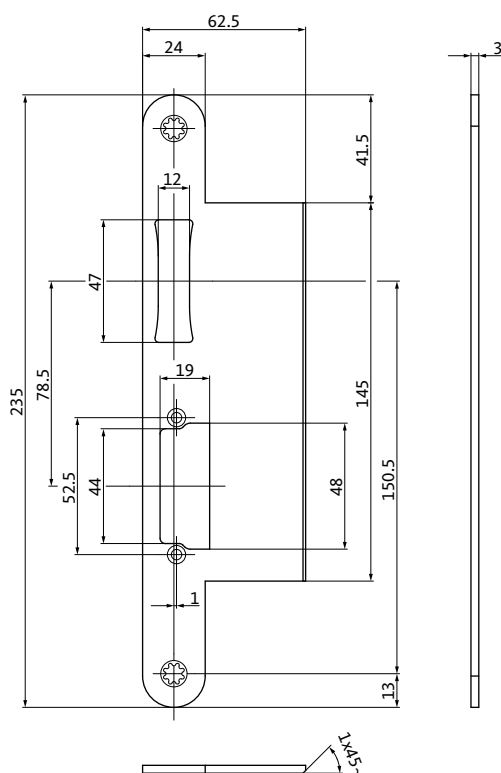

## Lappenschließblech B-9000

für ProFix 2-Fluchttüröffner B 5465 0402

### Lappenschließblech

Maß A = 62,5 mm

Optik	Bestellnummer	
	DIN L	DIN R
Edelstahl matt	B-90000-81-L-8	B-90000-81-R-8

Verwendbar für BKS-Schlösser:

- EVP 2120, 2126

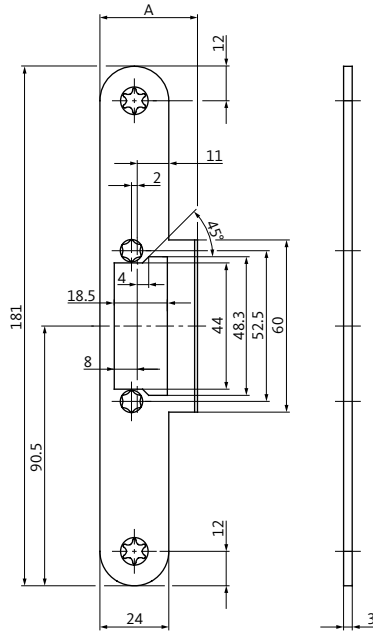

## Lappenschließblech 9-49431

für ProFix 2-Fluchttüröffner B 5465 0402;  
DIN L/DIN R verwendbar

### Lappenschließblech

Optik	Maß A = 34 mm	
Edelstahl matt	abgerundet	9-49431-01-0-8
	Maß A = 62,5 mm	
	abgerundet	9-49431-02-0-8

### Verwendbar für:

- SECURITY 21 EVP

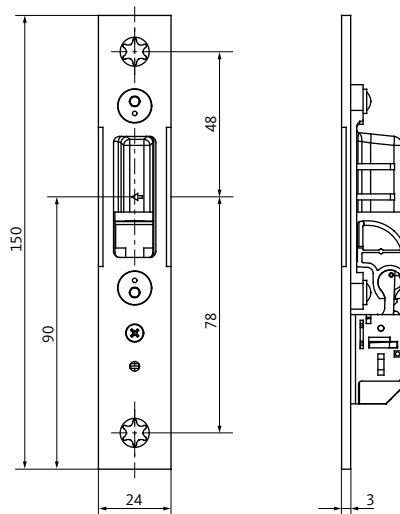

## Riegelschaltkontakt

Schließplatte mit Riegelschaltkontakt  
für Zusatzfallenriegel SECURITY 21

### Riegelschaltkontakt

24 x 3 x 150 mm

Optik	Form	Bestellnummer	
Edelstahl matt	eckig	DIN L/R	6-40041-AA-0-8

Zulassung: VdS C

# Schließbleisten SECURITY 21

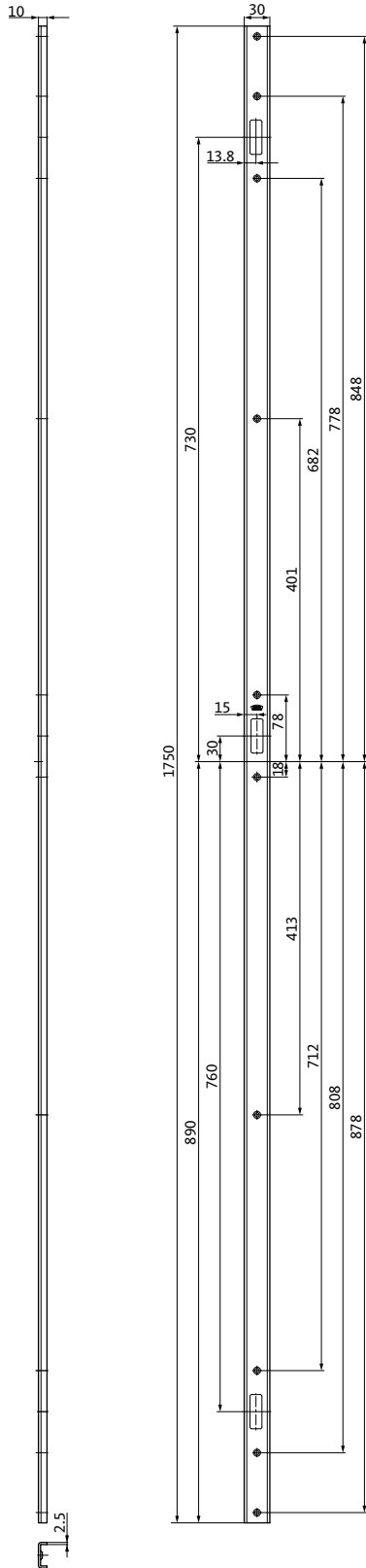

## Schließbleiste für SECURITY 21 30 x 10 x 2,5 mm x 1750 mm

Optik	Bestellnummer	
	DIN L	DIN R
Edelstahl matt	9-51829-01-L-8	9-51829-01-R-8

### Verwendbar für BKS-Schlösser:

- SECURITY 21, 1-flügelig

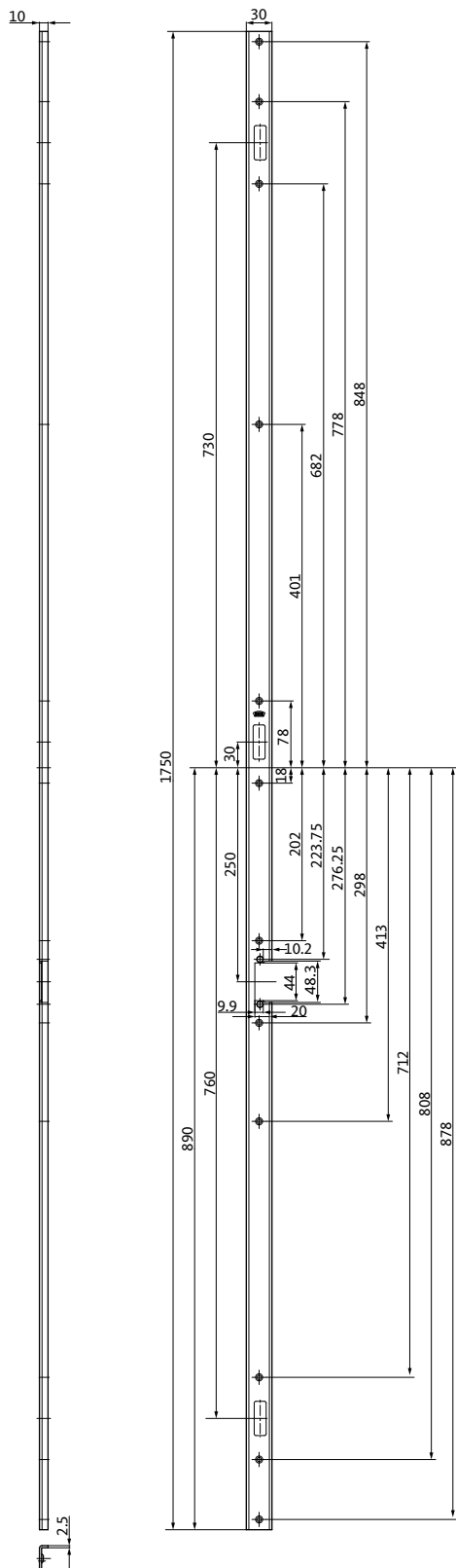

**Schließleiste für SECURITY 21 EVP**  
30 x 10 x 2,5 mm x 1750 mm

Optik	Bestellnummer	
	DIN L	DIN R
Edelstahl matt	9-49856-01-L-8	9-49856-01-R-8

**Verwendbar für BKS-Schlösser:**

- SECURITY 21 EVP

# Schließplatten

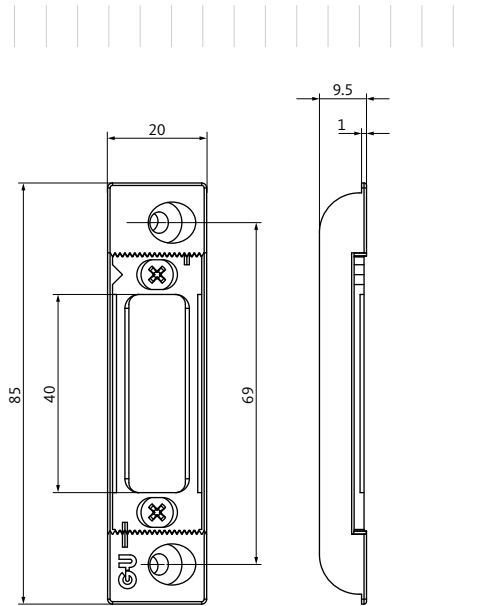

## Schließplatte ohne Abdeckgehäuse

zum Einfräsen; Andruck einstellbar, +/- 1 mm;  
geeignet für normale Beanspruchung;  
DIN L/DIN R verwendbar

### Schließplatte

Optik	Bestellnummer
F1/EV 1 naturton bzw. silberfarbig	6-31985-00-0-1
nickel-silber	6-31985-00-0-1T

### Verwendbar für SECURY-Schlösser:

- Serie 21

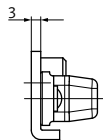
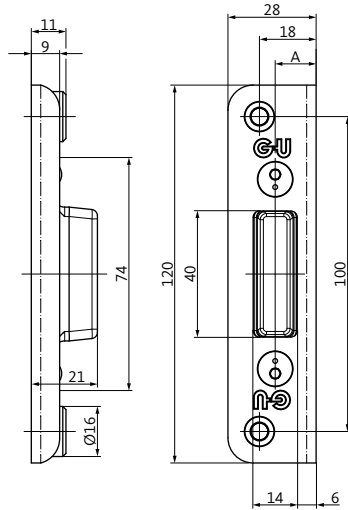

## Verdeckt liegende Schließplatte

geeignet für normale Beanspruchung

### Verdeckt liegende Schließplatte DIN L/DIN R verwendbar

Optik	Maß A	Bestellnummer
F1/EV 1 naturton bzw. silberfarbig	13 mm	6-40032-AF-0-1
	15 mm	6-40032-AP-0-1
nickel-silber	13 mm	6-40032-AF-0-1T
	15 mm	6-40032-AP-0-1T

Verwendbar für SECURY-Schlösser:

- Serie 21

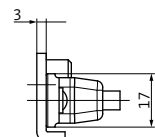
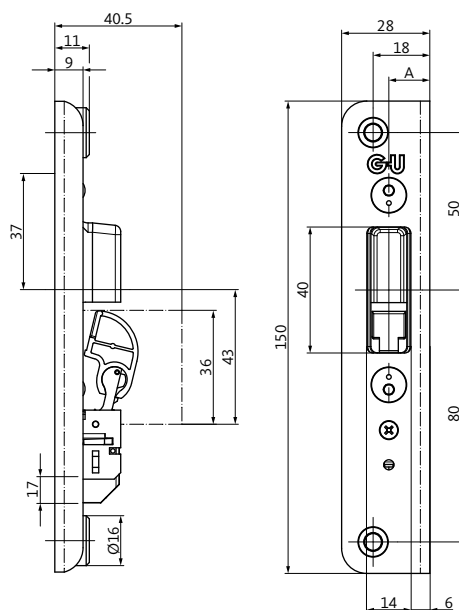

## Verdeckt liegende Schließplatte

geeignet für normale Beanspruchung

### Verdeckt liegende Schließplatte mit Riegelschaltkontakt VdS C

Optik	Maß A = 13 mm	
	DIN L	DIN R
F1/EV 1 naturton bzw. silberfarbig	6-40041-AF-L-1	6-40041-AF-R-1
	Maß A = 15 mm	
	DIN L	DIN R
	6-40041-AP-L-1	6-40041-AP-R-1

Verwendbar für SECURY-Schlösser:

- Serie 21

# Winkelschließplatte 9-38551

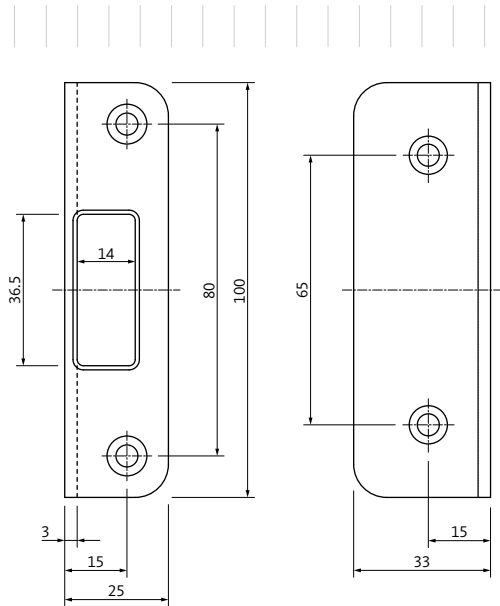

## Winkelschließplatte

geeignet für normale Beanspruchung;  
DIN L/DIN R verwendbar

### Winkelschließplatte

Optik	Bestellnummer
F1/EV 1 naturton bzw. silberfarbig	9-38551-01-0-1
Edelstahl matt	9-38551-01-0-8

### Verwendbar für SECURITY-Schlösser:

- Serie 21



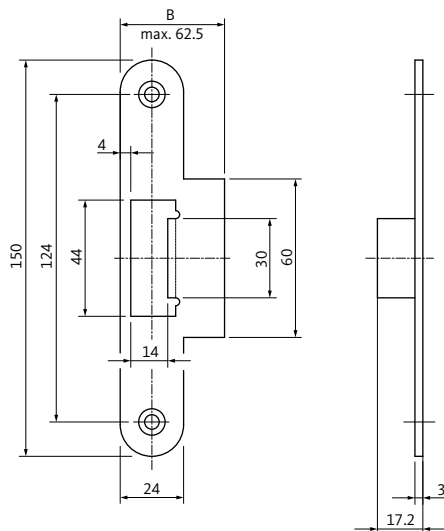

## Lappenschließblech B 9000

geeignet für normale Beanspruchung;  
DIN L/DIN R verwendbar

### Lappenschließblech

Optik	Maß B	Bestellnummer
Edelstahl matt	34 mm	B 9000 0873
	62,5 mm	B 9000 0910

### Verwendbar für SECURY-Schlösser:

- Serie 21

# Treibriegelstange B 9006

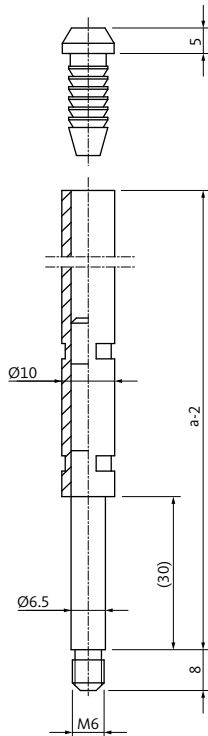

## Rohr mit Gleitstopfen

Automatische Verriegelung des Standflügels nach oben

### Treibriegelstange B 9006 verfügbare Längen insgesamt

Rohr mit Gleitstopfen	
Stangenlänge (a)	Bestell-Nr.
760 mm	B 9006 0018
1010 mm	B 9006 0020
1135 mm	B 9006 0021
1200 mm	B 9006 0012
1385 mm	B 9006 0022
1500 mm	B 9006 0013
2000 mm	B 9006 0014
3000 mm	B 9006 0016

Zur Erzielung der genauen Stangenlänge müssen die Treibriegelstangen vom Verarbeiter entsprechend gekürzt werden.

<b>Gleitstopfen lose</b>	B 9039 0001
--------------------------	-------------

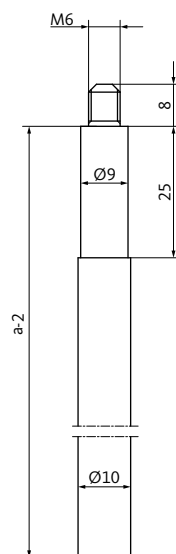

## Stange massiv

Manuelle Verriegelung des Standflügels nach oben, manuelle oder automatische Verriegelung des Standflügels nach unten

### Treibriegelstange B 9006 verfügbare Längen insgesamt

Stange massiv	
Stangenlänge (a)	Bestell-Nr.
1187 mm	B 9006 0004
1487 mm	B 9006 0005
2987 mm	B 9006 0008

Zur Erzielung der genauen Stangenlänge müssen die Treibriegelstangen vom Verarbeiter entsprechend gekürzt werden.

# Treibriegelstange B 9006 / Rohr mit Verriegelungsfeder B 9036

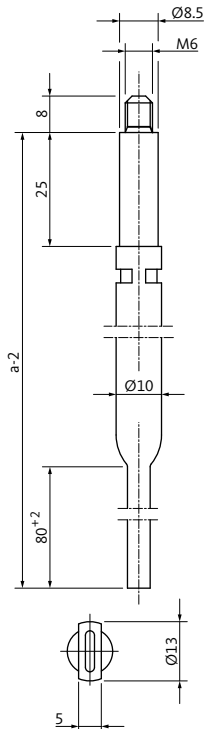

für Türdichtung Planet

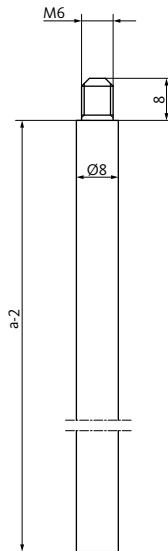

für Türdichtung Athmer

## Stange massiv B 9006

für schmale Türdichtung Planet

### Treibriegelstange B 9006 (Typ Planet) verfügbare Längen insgesamt

Stangenlänge (a)	Bestell-Nr.
966 mm	B 9006 0702
1414 mm	B 9006 0703
1440 mm	B 9006 0704

Zur Erzielung der genauen Stangenlänge müssen die Treibriegelstangen vom Verarbeiter entsprechend gekürzt werden.

## Stange massiv B 9006

für Türdichtung Athmer

### Treibriegelstange B 9006 (Typ Athmer) verfügbare Längen insgesamt

Stangenlänge (a)	Bestell-Nr.
1187 mm	B 9006 0070
1487 mm	B 9006 0071

Zur Erzielung der genauen Stangenlänge müssen die Treibriegelstangen vom Verarbeiter entsprechend gekürzt werden.

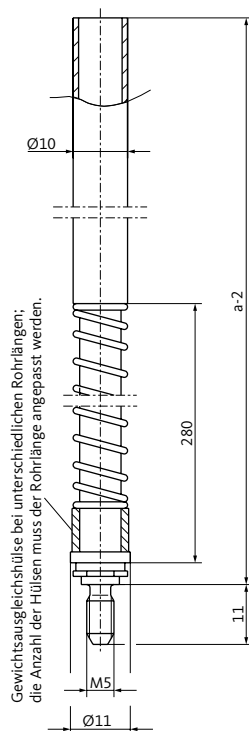
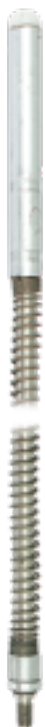

## Rohr mit Verriegelungsfeder und Gleitstopfen B 9036

für Treibriegelschloss B 2189

in Kombination mit Schaltschloss B 1895

### Rohr B 9036

Türhöhe	Stangenlänge (a)	Bestell-Nr.
2000 – 2250 mm	1135 mm	B 9036 0001
2250 – 2500 mm	1385 mm	B 9036 0002
2500 – 2750 mm	1635 mm	B 9036 0003
2750 – 3000 mm	1885 mm	B 9036 0004
3000 – 3250 mm	2135 mm	B 9036 0005
3250 – 3500 mm	2385 mm	B 9036 0006
3500 – 3750 mm	2635 mm	B 9036 0007

Zur Erzielung der genauen Stangenlänge müssen die Treibriegelstangen vom Verarbeiter entsprechend gekürzt werden.

# Bodenmulde B 9009 / B-0028

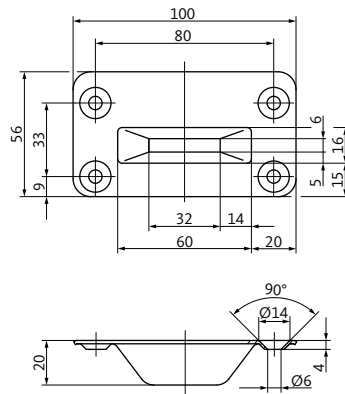

## Bodenschließmulde B 9009

### Hinweis:

Die konische Schließmulde gestattet gewisse Anschlagtoleranzen. Die umlaufende Abkantung schließt sauber mit dem Bodenbelag ab. Die größere Auflagenfläche muss in Öffnungsrichtung zeigen, damit Zerstörungen des Bodenbelags durch die Treibriegelstange vermieden werden.

### Bodenschließmulde

#### Bestellnummer

B 9009 0001

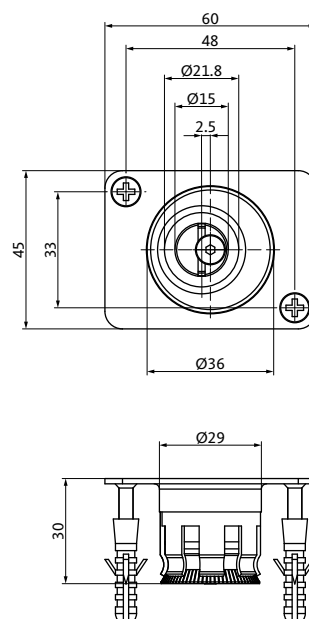

## Verstellbare Bodenmulde B-0028

Inklusive Abdeckblech 60 x 45 mm

Verstellbereich +/- 4 mm

Körper aus massivem Edelstahl

Bohrlochtiefe 40 mm

### Verstellbare Bodenmulde

#### Bestellnummer

B-00280-20-0-8

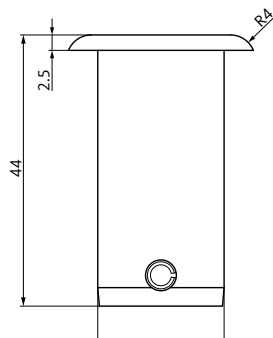

### Bodenbuchse B-9003

Bodenbuchse für automatische und manuelle Verriegelung am Standflügel; Gehäuse aus Messing, vernickelt; Abdeckung aus Kunststoff

#### Bodenbuchse

##### Bestellnummer

B-90030-00-0-4

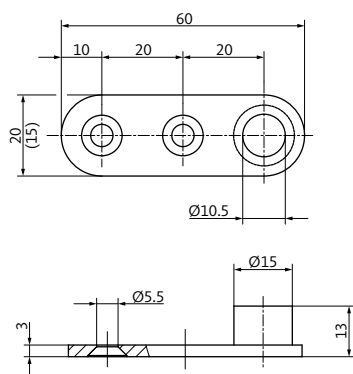

### Stangenführungsplatte B 9019

#### Hinweis:

- 1 Stück erforderlich bei automatischer Verriegelung nach unten
- 2 Stück erforderlich bei manueller Verriegelung nach oben und unten

#### Stangenführungsplatte

<b>Form</b>	<b>Maß 20 x 60 x 3 mm DIN L/DIN R</b>
abgerundet	B 9019 0001
<b>Form</b>	<b>Maß 15 x 60 x 3 mm DIN L/DIN R</b>
abgerundet	B 9019 0004 für Türdichtung Athmer

# GU-BKS Elektrotüröffner ET 8

## Ausführungsvarianten – Standard

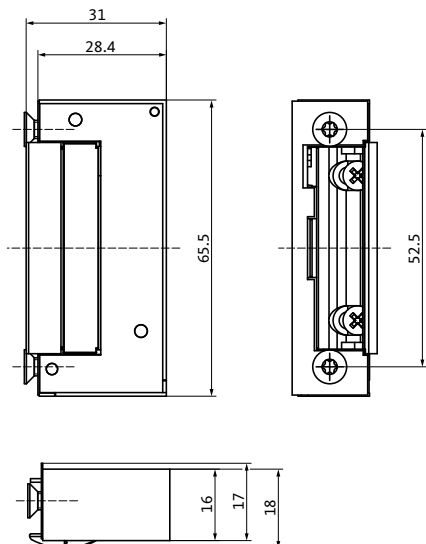

### GU-BKS Elektrotüröffner ET 8 ohne Fallleitdeckel

#### Leistungsmerkmale:

Rechts/links verwendbar, kleine Bauform, Radiusfalle, verpolsicherer Überspannungsschutz, hohe Festigkeit gegen Aufbruchversuche, optimale Profilanpassung

#### GU-BKS Elektrotüröffner

Beschreibung	Spannungsbereich	Bestell-Nr.
Arbeitsstrom	9 – 24 V AC/DC	6-35804-01-0-1
Arbeitsstrom mit mechanischer Entriegelung	9 – 24 V AC/DC	6-35804-02-0-1
Arbeitsstrom mit Rückmeldekontakt	9 – 24 V AC/DC	6-35804-03-0-1
Ruhestrom	9 – 24 V DC	6-35806-01-0-1
Ruhestrom mit Rückmeldekontakt	9 – 24 V DC	6-35806-03-0-1

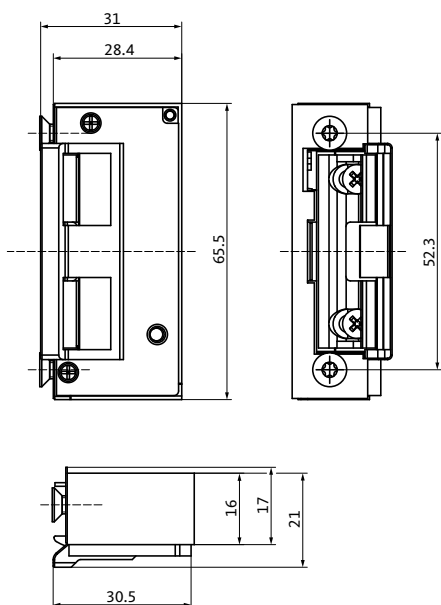

### GU-BKS Elektrotüröffner ET 8 mit Fallleitdeckel

#### Leistungsmerkmale:

Rechts/links verwendbar, kleine Bauform, Radiusfalle, verpolsicherer Überspannungsschutz, hohe Festigkeit gegen Aufbruchversuche, optimale Profilanpassung

#### GU-BKS Elektrotüröffner

Beschreibung	Spannungsbereich	Bestell-Nr.
Arbeitsstrom	9 – 24 V AC/DC	6-35805-01-0-1
Arbeitsstrom mit mechanischer Entriegelung	9 – 24 V AC/DC	6-35805-02-0-1
Arbeitsstrom mit Rückmeldekontakt	9 – 24 V AC/DC	6-35805-03-0-1
Ruhestrom	9 – 24 V DC	6-35807-01-0-1
Ruhestrom mit Rückmeldekontakt	9 – 24 V DC	6-35807-03-0-1

Weitere Informationen finden Sie in unserem Bestellkatalog „GU-BKS Elektrotüröffner (WP00310)“

**BKS**

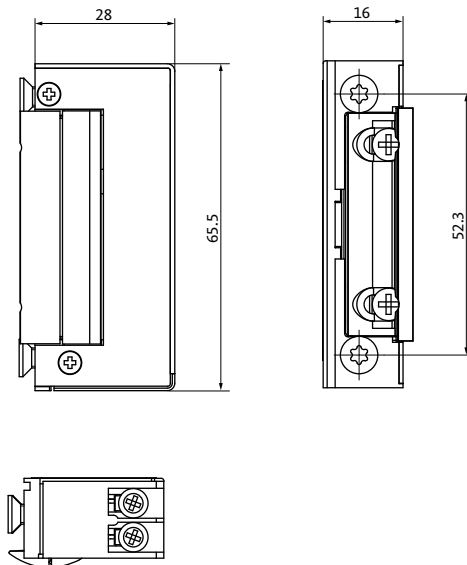

**F**

### GU-BKS Elektrotüröffner ET 8 ohne Fallgleitdeckel Feuerschutzausführung

#### Leistungsmerkmale:

Rechts/links verwendbar, kleine Bauform, Radiusfalle, verpolsicherer Überspannungsschutz, hohe Festigkeit gegen Aufbruchversuche, optimale Profilanpassung

#### GU-BKS Elektrotüröffner

Beschreibung	Spannungsbereich	Bestell-Nr.
Arbeitsstrom	9 – 24 V AC/DC	B-92510-00-0-8
	22 – 26 V AC/DC	B-92510-01-0-8
Arbeitsstrom mit Rückmeldekontakt	9 – 24 V AC/DC	B-92510-02-0-8
	22 – 26 V AC/DC	B-92510-03-0-8
Arbeitsstrom mit Vorlastelektronik	6 – 28 V AC/DC	B-92510-20-0-8
Arbeitsstrom mit Rückmeldekontakt und Vorlastelektronik	6 – 28 V AC/DC	B-92510-21-0-8

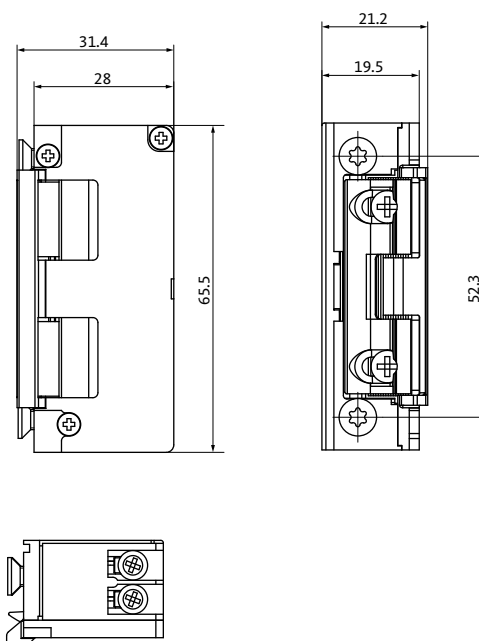

**F**

### GU-BKS Elektrotüröffner ET 8 mit Fallgleitdeckel Feuerschutzausführung

#### Leistungsmerkmale:

Rechts/links verwendbar, kleine Bauform, Radiusfalle, verpolsicherer Überspannungsschutz, hohe Festigkeit gegen Aufbruchversuche, optimale Profilanpassung

#### GU-BKS Elektrotüröffner

Beschreibung	Spannungsbereich	Bestell-Nr.
Arbeitsstrom	9 – 24 V AC/DC	B-92510-10-0-8
	22 – 26 V AC/DC	B-92510-11-0-8
Arbeitsstrom mit Rückmeldekontakt	9 – 24 V AC/DC	B-92510-12-0-8
	22 – 26 V AC/DC	B-92510-13-0-8
Arbeitsstrom mit Vorlastelektronik	6 – 28 V AC/DC	B-92510-30-0-8
Arbeitsstrom mit Rückmeldekontakt und Vorlastelektronik	6 – 28 V AC/DC	B-92510-31-0-8

# GU-BKS Elektrotüröffner ET 8 METÖ

Ausführungsvarianten – Standard

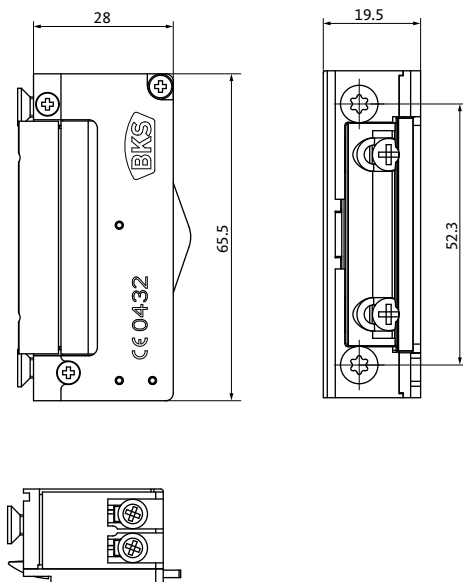

## GU-BKS Elektrotüröffner ET 8 METÖ für 2-flügelige Türen ohne Fallleitdeckel

### Leistungsmerkmale:

Rechts/links verwendbar, kleine Bauform, Radiusfalle, verpolsicherer Überspannungsschutz, hohe Festigkeit gegen Aufbruchversuche, optimale Profilanpassung

### GU-BKS Elektrotüröffner

Beschreibung	Spannungsbereich	Bestell-Nr.
Arbeitsstrom	9 – 24 V AC/DC	B-92520-20-0-8
	22 – 26 V AC/DC	B-92520-21-0-8
Arbeitsstrom mit Rückmeldekontakt	<b>DIN links</b>	<b>DIN rechts</b>
	9 – 24 V AC/DC	
	B-92520-22-L-8	B-92520-22-R-8
	22 – 26 V AC/DC	
	B-92520-23-L-8	B-92520-23-R-8

**Türöffner DIN links:** Gangflügel DIN links  
Standflügel DIN rechts

**Türöffner DIN rechts:** Gangflügel DIN rechts  
Standflügel DIN links

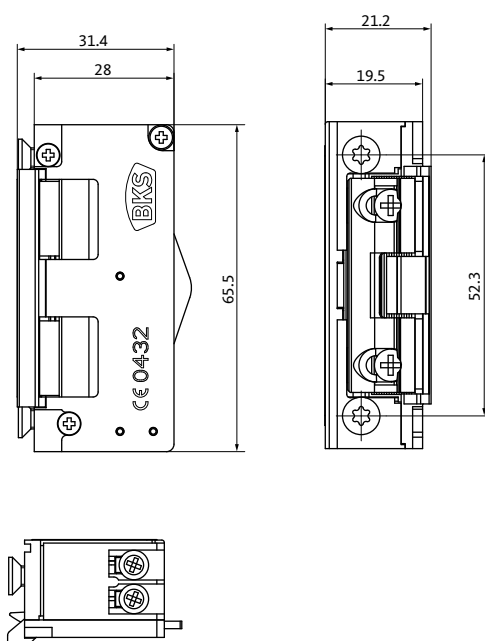

## GU-BKS Elektrotüröffner ET 8 METÖ für 2-flügelige Türen mit Fallleitdeckel

### Leistungsmerkmale:

Rechts/links verwendbar, kleine Bauform, Radiusfalle, verpolsicherer Überspannungsschutz, hohe Festigkeit gegen Aufbruchversuche, optimale Profilanpassung

### GU-BKS Elektrotüröffner

Beschreibung	Spannungsbereich	Bestell-Nr.
Arbeitsstrom	9 – 24 V AC/DC	B-92520-00-0-8
	22 – 26 V AC/DC	B-92520-01-0-8
Arbeitsstrom mit Rückmeldekontakt	<b>DIN links</b>	<b>DIN rechts</b>
	9 – 24 V AC/DC	
	B-92520-02-L-8	B-92520-02-R-8
	22 – 26 V AC/DC	
	B-92520-03-L-8	B-92520-03-R-8

**Türöffner DIN links:** Gangflügel DIN links  
Standflügel DIN rechts

**Türöffner DIN rechts:** Gangflügel DIN rechts  
Standflügel DIN links

Weitere Informationen finden Sie in unserem Bestellkatalog „GU-BKS Elektrotüröffner (WP00310)“



**BKS**

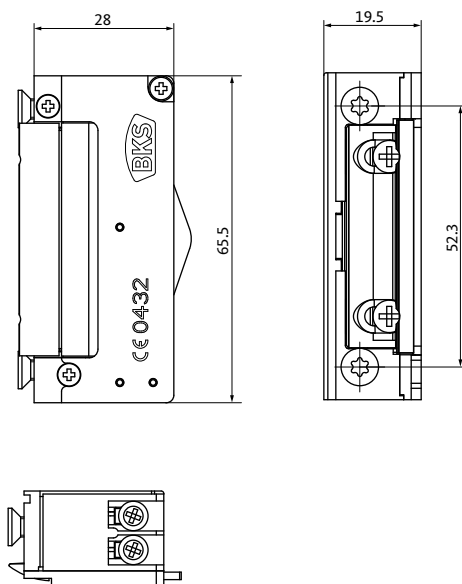

**F**

### GU-BKS Elektrotüröffner ET 8 METÖ für 2-flügelige Türen ohne Fallgleitdeckel Feuerschutzausführung

#### Leistungsmerkmale:

Rechts/links verwendbar, kleine Bauform, Radiusfalle, verpolsicherer Überspannungsschutz, hohe Festigkeit gegen Aufbruchversuche, optimale Profilanpassung

#### GU-BKS Elektrotüröffner

Beschreibung	Spannungsbereich	Bestell-Nr.
Arbeitsstrom	9 – 24 V AC/DC	B-92520-30-0-8
	22 – 26 V AC/DC	B-92520-31-0-8
Arbeitsstrom mit Rückmeldekontakt	<b>DIN links</b>	<b>DIN rechts</b>
	9 – 24 V AC/DC	
	B-92520-32-L-8	B-92520-32-R-8
	22 – 26 V AC/DC	
	B-92520-33-L-8	B-92520-33-R-8

**Türöffner DIN links:** Gangflügel DIN links  
Standflügel DIN rechts

**Türöffner DIN rechts:** Gangflügel DIN rechts  
Standflügel DIN links

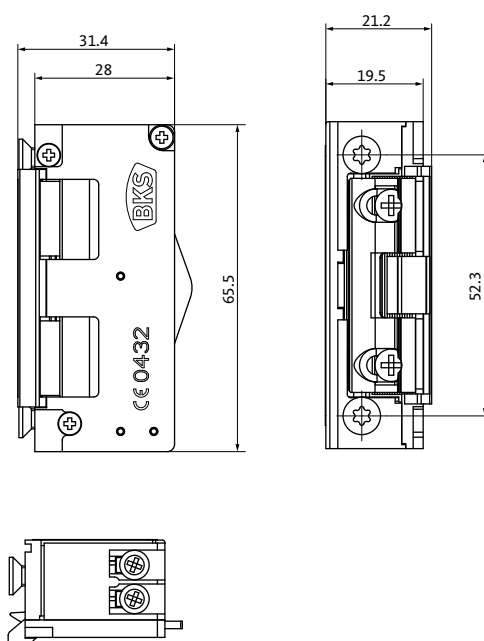

**F**

### GU-BKS Elektrotüröffner ET 8 METÖ für 2-flügelige Türen mit Fallgleitdeckel Feuerschutzausführung

#### Leistungsmerkmale:

Rechts/links verwendbar, kleine Bauform, Radiusfalle, verpolsicherer Überspannungsschutz, hohe Festigkeit gegen Aufbruchversuche, optimale Profilanpassung

#### GU-BKS Elektrotüröffner

Beschreibung	Spannungsbereich	Bestell-Nr.
Arbeitsstrom	9 – 24 V AC/DC	B-92520-10-0-8
	22 – 26 V AC/DC	B-92520-11-0-8
Arbeitsstrom mit Rückmeldekontakt	<b>DIN links</b>	<b>DIN rechts</b>
	9 – 24 V AC/DC	
	B-92520-12-L-8	B-92520-12-R-8
	22 – 26 V AC/DC	
	B-92520-13-L-8	B-92520-13-R-8

**Türöffner DIN links:** Gangflügel DIN links  
Standflügel DIN rechts

**Türöffner DIN rechts:** Gangflügel DIN rechts  
Standflügel DIN links

Weitere Informationen finden Sie in unserem Bestellkatalog „GU-BKS Elektrotüröffner (WP00310)“

# Steuerungen / Notstrompufferung

Für motorische Treibriegelschlösser B-2193/B-2393

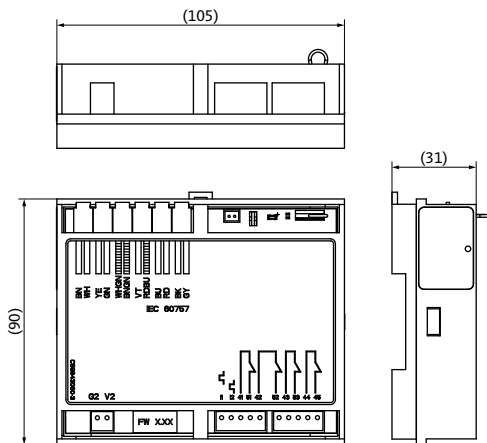

## Steuerungen für motorische Treibriegelschlösser B-2193 / B-2393

inklusive Servicestecker

### Technische Daten:

- Betriebsspannung: 24 V DC ± 10 %
- Betriebsstrom: 2 – 4,2 A max.
- Standby: 100 mA max.

### Motorische Steuerung

#### Bestellnummer

B-54900-01-2-8

### RWA-Steuerung

für motorisches Treibriegelschloss B-2193

#### Bestellnummer

B-54900-02-4-9

### Hutschienengehäuse

für Motorische Steuerung/RWA-Steuerung

#### Bestellnummer

B 5495 0251

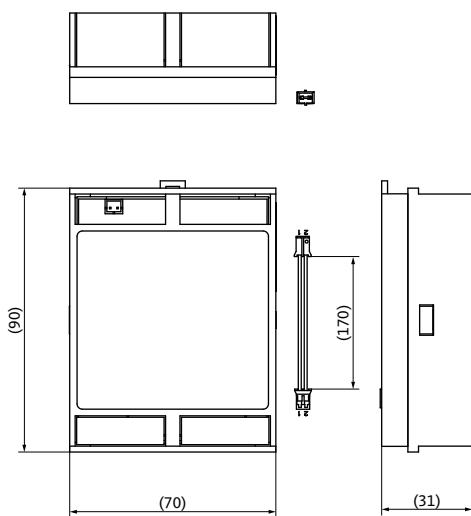

## Notstrompufferung für motorische Treibriegelschlösser

Für die Brandschutzzulassung ist zusätzlich eine externe Notstromversorgung oder die Notstrompufferung B-54903-23-3-9 zwingend erforderlich.

### Notstrompufferung

#### Bestellnummer

B-54903-23-3-9

### Hutschienengehäuse

für Notstrompufferung

#### Bestellnummer

B 5495 0251

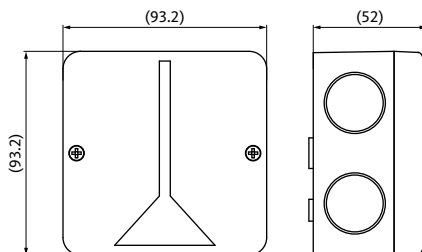

## I/O-Modul EK

Das I/O-Modul EK dient dazu, eine gesicherte Datenübertragung (BUS-Verbindung) zwischen dem EK-Schloss und der Ansteuerung herzustellen.

### I/O-Modul EK

Einsatz für	Bestellnummer
Elektrisch kuppelbare Panikschlösser B-197x / B-198x	B-54900-03-3-9

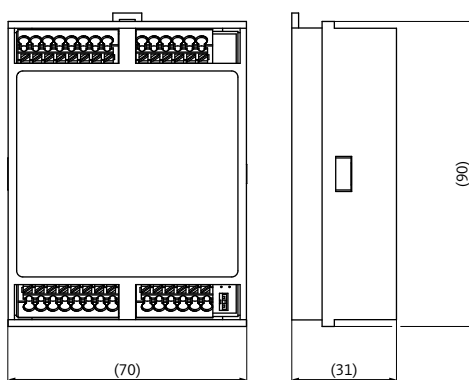
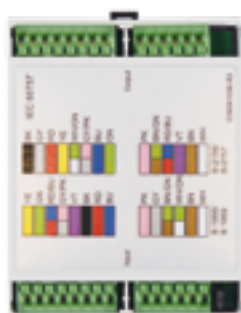

## Notstrompufferung B 5490

Die Notstrompufferung stellt sicher, dass jederzeit ausreichend Energie zur Verfügung steht, um auch bei Netzspannungsausfall den Fallenriegel in die Verschlussstellung zu fahren (zwingend bei Brandschutztüren). Solange keine Netzspannung verfügbar ist, blockiert die Notstrompufferung eine elektrische Ansteuerung. Bei Inbetriebnahme bzw. Wiederkehr der Netzspannung ist die Schlossansteuerung sofort wieder sichergestellt.

### Technische Daten:

- Gehäuse (LxBxH): 90 x 70 x 31 mm
- Betriebsspannung: 24 V DC  $\pm$  15 %
- Stromaufnahme: 1 A max.
- Standby: 30 mA max.

### Notstrompufferung

Einsatz für	Bestellnummer
Panikmotorschloss B-2156 / B-2157	B 5490 0312

# Funksender / Funkempfänger



## Funkempfänger mit zwei Ausgängen

### Funkempfänger

Beschreibung	Bestell-Nr.
Funkempfänger	B-55280-02-0-6

Geeignet für den Einsatz mit allen mechatronischen Schlössern wie elektrisch kuppelbaren EK-Panikschlössern B-217xxx, Motorschlössern B-2156/B-2157, sowie SECURY 21 mit A-Öffner



## Funksender zur Montage in Schalterdosen

### Funksender

Beschreibung	Bestell-Nr.
Funksender	B-55281-03-1-9

Geeignet für den Einsatz mit z. B. Ellenbogentaster oder Schlüsselschalter



Funkhandsender mit einer Taste



Funkhandsender mit vier Tasten

## Funkhandsender

Funkhandsender	
Beschreibung	Bestell-Nr.
Funkhandsender – 1 Taste	B-55281-01-0-9
Funkhandsender – 4 Tasten	B-55281-02-0-9

Geeignet für den Einsatz mit allen motorischen Lösungen der Unternehmensgruppe Gretsch-Unitas

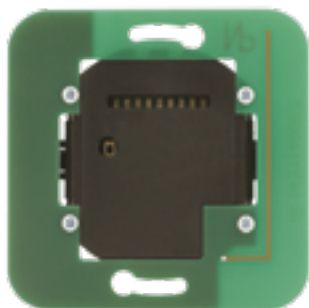

## I/O-Wandmodul

I/O-Wandmodul	
Beschreibung	Bestell-Nr.
I/O-Wandmodul	B 5528 0110

Geeignet für den Einsatz mit BKSremote Panikschlössern B-2160 / B-2161

# Fluchttüröffner B 5465

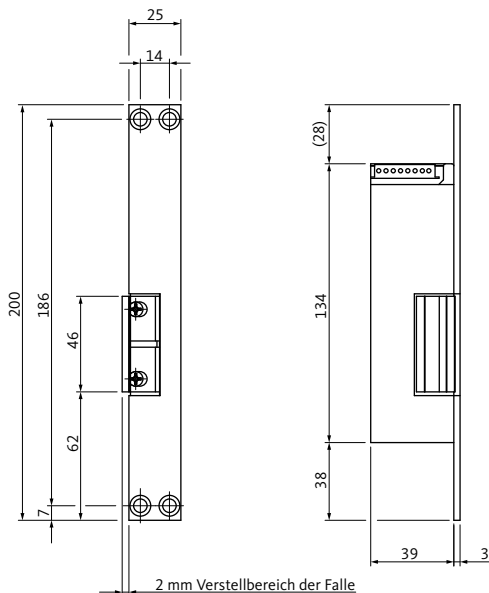

## Fluchttüröffner B 5465 (Typ 331) Ruhestrom

Mit integriertem Rückmelde- und Ankerkontakt; die aufgeführten Fluchttüröffner sind als Verriegelungselement gemäß EltVTR zugelassen.

### Fluchttüröffner

Ausführung		Bestellnummer
Fluchttüröffner FaFix Flachschließblech	DIN L	B 5465 0020
	DIN R	B 5465 0030
Fluchttüröffner FaFix Winkelschließblech	DIN L	B 5465 0120
	DIN R	B 5465 0130
Fallenschloss für Fluchttüröffner	eckig	B 5495 0010
	abgerundet	B 5495 0011

Betriebsspannung: 24 V DC  
Stromaufnahme: 160 mA

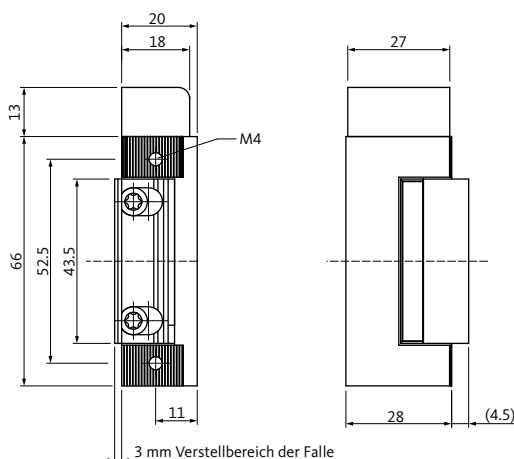

## Fluchttüröffner B 5465 (Typ 332) Ruhestrom

Der Fluchttüröffner dient zur elektrischen Verriegelung von Fluchttüren. Der Einsatz erfolgt in Verbindung mit einem EVP-Schloss und der Fluchttürsteuerung FTNT10/20.

### Fluchttüröffner

Ausführung	Bestellnummer
FaFix	B 5465 0400
ProFix 2	B 5465 0402

Betriebsspannung: 24 V DC  
Stromaufnahme: 95 mA

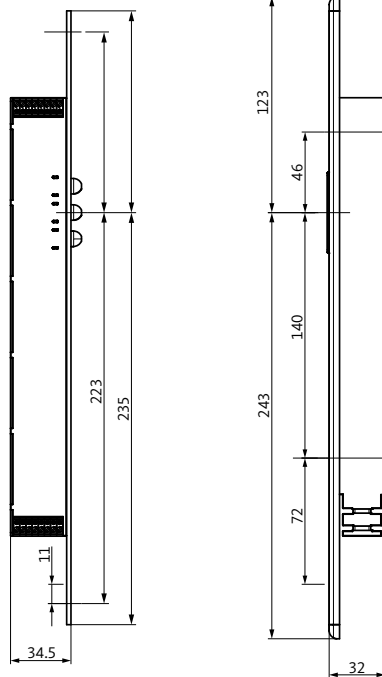

Maßzeichnung  
(Bsp. für Metall)

## SECUREconnect

Mehr Sicherheit und Komfort für alle mechatronischen Schlösser. SECUREconnect 200 zur kabellosen Strom- und Datenübertragung zwischen Rahmen und Türblatt – die sichere Energie- und Datenübertragung ist für alle mechatronischen Schlösser der Unternehmensgruppe Gretsch-Unitas geeignet und wurde in dieser Generation um eine Zutrittskontrollschnittstelle zur Ansteuerung von Fingerscannern oder Codetastaturen erweitert.

### SECUREconnect

Ausführung	SECUREconnect 200	SECUREconnect 50
Datenübertragung	■	-
Stromübertragung	■	■
Integriertes Netzteil	■	■
Verdeckt liegend	■	■
Trennbar	■	■
Öffnungswinkel	unbegrenzt	unbegrenzt
Bestellnummer	B-55600-20-4-6	B-55600-34-4-6

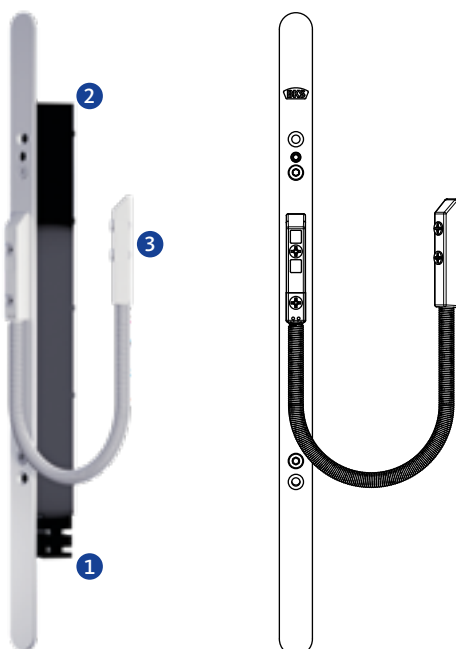

### Werte

- ① 230 V AC, 50 HZ
- ② 24 V DC, 200 mA
- ③ 24 V DC, 1 A

### Kabelübergang mit integriertem Netzteil

Beschreibung	Bestell-Nr.
6-polig	B 5527 0200

### Zubehör

#### Stulpvarianten

Ausführung	Bestell-Nr.
20 x 350 x 2,5 mm abgerundet	B 5527 0210
24 x 350 x 2,5 mm abgerundet	B 5527 0211
20 x 350 x 2,5 mm eckig	B 5527 0214
24 x 350 x 2,5 mm eckig	B 5527 0212

#### Aufnahmekasten

Ausführung	Bestell-Nr.
20 x 230 x 26,5 mm	B 5527 0230

# Kabelübergänge



## Kabelübergang

### Verwendung:

Zum Schutz von elektrischen Leitungen bis 10 mm Durchmesser, die von der Türzarge zum Türflügel führen. Erforderlich z. B. bei Drehschaltkontakt B 9032, bei elektrischer Überwachung von Falle und/oder Riegel sowie bei FT-überwachten Schlössern.

Kabelübergänge schützen elektrische Kleinspannungsleitungen in Türen vor mechanischer Beschädigung beim Öffnen und Schließen. Zusätzlich gewährt der verdeckte Einbau Schutz gegen unerlaubten Zugriff.

### Kabelübergänge

Kabelübergänge, verdeckt liegend	Bestellnummer
Abmessungen 24 x 260 x 17 mm/einseitige Einbauwanne/ Innendurchmesser 10 mm/Öffnung bis 100°	6-29854-00-0-0
Abmessungen 24 x 480 x 17 mm/einseitige Einbauwanne/ Innendurchmesser 10 mm/Öffnung bis 180°	6-29942-00-0-0
Abmessungen 20 x 350 x 15 mm/einseitige Einbauwanne/ Innendurchmesser 8 mm/Öffnung bis 180°	6-30809-00-0-0
Flexible Länge 370 mm/ohne Einbauwanne/ Innendurchmesser 10 mm/Öffnung bis 180°	9-39237-00-0-0
Flexible Länge 241 mm/ohne Einbauwanne/ Innendurchmesser 8 mm/Öffnung bis 180°	9-41419-00-0-0
Kabelübergänge, aufliegend	Bestellnummer
Länge 500 mm/weiß	B 5527 0100



## Kabelübergang trennbar

### Verwendung:

Zum Schutz von elektrischen Leitungen bis 10 mm Durchmesser, die von der Türzarge zum Türflügel führen. Erforderlich z. B. bei Drehschaltkontakt B 9032, bei elektrischer Überwachung von Falle und/oder Riegel sowie bei FT-überwachten Schlössern.

Kabelübergänge schützen elektrische Kleinspannungsleitungen in Türen vor mechanischer Beschädigung beim Öffnen und Schließen.

### Kabelübergänge

Kabelübergang trennbar, verdeckt liegend	Bestellnummer
Abmessungen 24 x 490 x 18,5 mm/ohne Einbauwanne/ 10-polig	6-35193-00-0-8
Abmessungen 24 x 519 x 17,5 mm/einseitige Einbauwanne/ 10-polig	6-35194-00-0-8
Montageset für den Holzbau/Abmessungen 24 x 18 mm (Unterlage für Holzrahmen)	6-35195-00-0-0



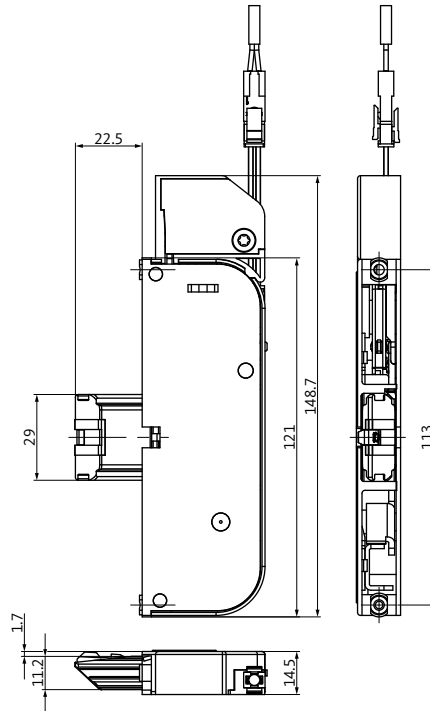

## Zusatzverriegelung für SECURY-Mehrfachverriegelung

Fallenriegelüberwachung

### Zusatzverriegelung

Beutel Zusatzverriegelung mit Abfrage	Bestellnummer
DIN links	K-16538-01-0-1
DIN rechts	K-16538-00-0-1
inkl. Anschlusskabel 6 m	

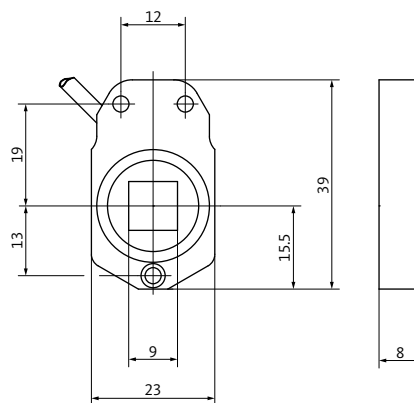

## Drehschaltkontakt B 9032 für Drückernussüberwachung

### Technische Daten:

- Nussgröße: 9 mm
- Anschlussart: Öffnen oder Schließen
- Stromstärke: 35 mA (max.)
- Spannung: 28 V DC (max.)

### Drehschaltkontakt

Funktion	Bestellnummer
Öffner	B 9032 0000
Schließer	B 9032 0001

### Anschlusskabel

Länge	Bestellnummer
4 m	B 5490 0100
8 m	B 5490 0101

# Überwachungskontakte / Notstrompufferung

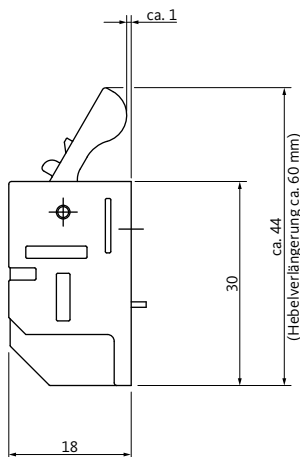

## Riegelschaltkontakt B 9033

### Technische Daten:

- Schaltkontakt: Wechsler
- Kontaktbelastung: max. 3W
- Stromstärke: 5 – 300 mA
- Zulassung: VdS C
- Schutzart: IP67

### Riegelschaltkontakt

#### Bestellnummer

B 9033 0000

### Riegelschaltkontakt mit Kunststoffunterfütterung; für Schließbleche mit Riegelausschnitt 62 x 12,25 mm

#### Bestellnummer

K-19068-00-0-6



## Notstrompufferung B 5490

Die Notstrompufferung stellt sicher, dass jederzeit ausreichend Energie zur Verfügung steht, um auch bei Netzspannungsausfall den Fallenriegel in die Verschlussstellung zu fahren (zwingend bei Brandschutztüren). Solange keine Netzspannung verfügbar ist, blockiert die Notstrompufferung eine elektrische Ansteuerung. Bei Inbetriebnahme bzw. Wiederkehr der Netzspannung ist die Schlossansteuerung sofort wieder sichergestellt.

### Technische Daten:

- Länge: ~600 mm
- Betriebsspannung: 24 V DC  $\pm$  15 %
- Stromaufnahme: 1 A max.
- Standby: 30 mA max.

### Notstrompufferung

Einsatz für	Bestellnummer
A-Öffner	B 5490 0303



## Anschlusskabel B 5490

Anschlusskabel für Überwachungsfunktion wie FT-Überwachung, Riegelüberwachung, Fallenüberwachung, Nussüberwachung sowie für elektrisch kuppelbare Schlösser

### Anschlusskabel

Einsatz für	Länge	Bestellnummer
SECURY 2116 S / 2119 S SECURY 2116 EVP	8 m	B 5490 0001
Serie 21 Serie 23	10 m	B 5490 0300
B-0615 B-1206	10 m	B 5490 0302
Ersatz für A-Öffner Anschlusskabel	6 m	K-15442-01-0-1

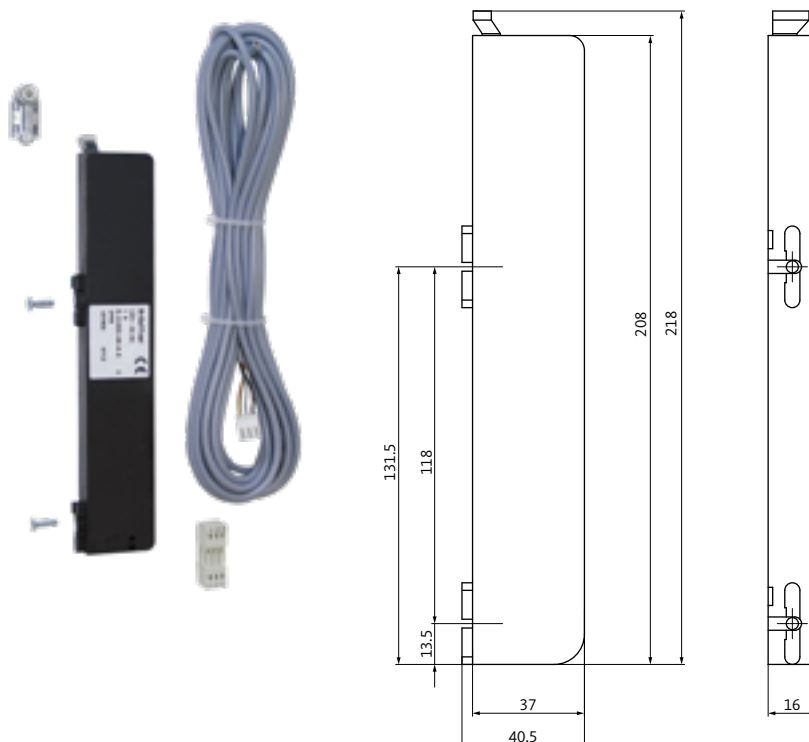

## A-Öffner-Anbauset

Einsatz für SECURY-Mehrfachverriegelung

### Technische Daten:

- Nennspannung:  
12 V AC/12 – 24 V DC (stabilisiert)
- Stromaufnahme: max. 1 A
- Schutzart: IP40
- Hubkraft: max. 70 N

### A-Öffner-Anbauset

#### Bestellnummer

K-18153-01-0-0

inkl. Anschlusskabel 6 m und Reiter

### Optional:

Notstrompufferung B 5490 0303  
(siehe Seite 426)



# Beschläge für Fluchttüren nach EN 1125



<b>Elektrisch verriegelte Touch Bar (EVT)</b>	430
<b>Druckstange B-7441</b>	432
<b>Druckstange B-7443 mit Kurzschild</b>	434
<b>Stangengriff mit Schild</b>	436
<b>Stangengriff B-7400 mit Schild</b>	438
<b>Stangengriff gekröpft B-7403 mit Schild</b>	440
<b>Stangengriff-Sets</b> Aufliegende Fluchttürverschlüsse nach EN 1125	442
<b>Zubehör</b>	454

Mehr Informationen zu den Drückergarnituren finden Sie in unserem Planungshandbuch und Bestellkatalog: „Beschlüge für Türen, Drehgriffe für Fenster und Großflächenelemente“

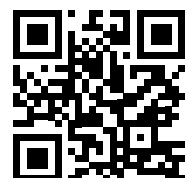

# Elektrisch verriegelte Touch Bar (EVT)



## Produktinformationen

Integration einer Fluchttürverriegelung gem. EltVTR in einer Touch Bar für ein- und zweiflügelige Fluchttüren. Über die in der elektrisch verriegelten Touch Bar (EVT) integrierte LED-Anzeige wird der Status „Verriegelung“ bzw. „Entriegelung“ eindeutig signalisiert. Im verriegelten Zustand ist die Tür immer durch die Zuhaltepunkte des Panikschlosses gesichert. Beschädigungen und/oder Funktionsbeeinträchtigungen der Tür durch unbefugte Öffnungsversuche werden durch die EVT vermieden.

### Inkl. Anschlusskabel 10 m

#### Technische Daten:

Versorgungsspannung LED:

24 V DC/100 mA

Nennspannung: 24 V DC  $\pm$  10 %

Stromaufnahme: 100 mA

Rückmeldekontakt: 24 V DC/100 mA

Der Einsatz kann in Verbindung mit den Fluchttürsteuerungen FTNT10/20 erfolgen. Die Touch Bar kann über die BKS-NET-Türbusschnittstelle vernetzt werden.

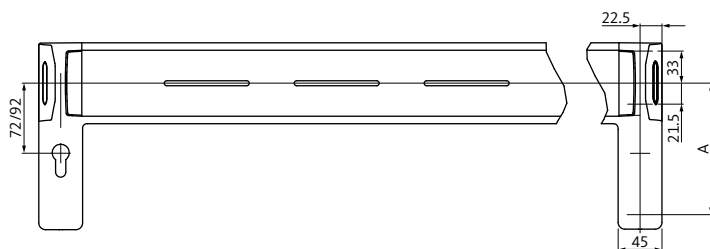
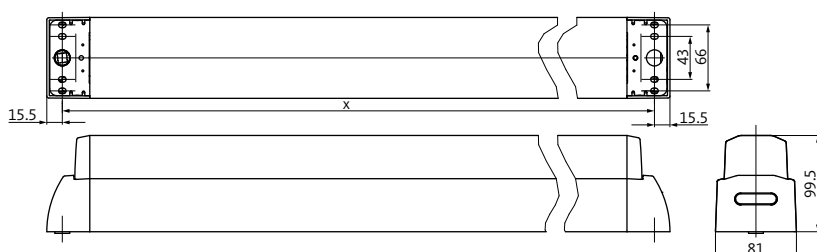

Maß A:  
bei PZ 72 = 112 mm  
bei PZ 92 = 135 mm



Einige Produkte dieser Serie sind geeignet für:



### Elektrisch verriegelte Touch Bar (EVT)

Garniturart	Bestellnummer
Gangflügel/Standflügel DIN links/rechts für Rohrrahmentüren	B-7442
Gangflügel oder Standflügel DIN links oder rechts für Holz- und Stahltüren	B-7444

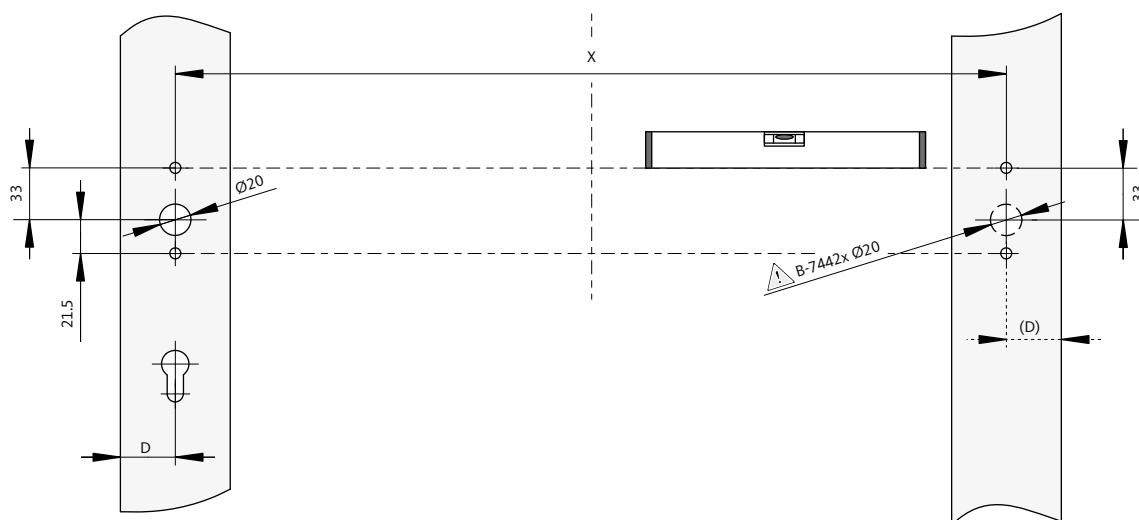

#### Bei Bestellung bitte angeben:

Beschreibung					Bestellnummer
Anzahl [in Stück]	_____ Stück				
<b>Gangflügel</b>					
Befestigungsmaß X [in mm] (min. 770 mm; max. 1458 mm)	_____ mm				
DIN-Richtung	<input type="checkbox"/> links	<input type="checkbox"/> rechts			
Material	<input type="checkbox"/> Alu F1	<input type="checkbox"/> Edelstahl			
Lochung	<input type="checkbox"/> PZ 72	<input type="checkbox"/> PZ 92	<input type="checkbox"/> CHRZ 74	<input type="checkbox"/> CHRZ 94	B-7444
	<input type="checkbox"/> ungelocht				B-7442
<b>Standflügel</b>					
Befestigungsmaß X [in mm] (min. 770 mm; max. 1458 mm)	_____ mm				
DIN-Richtung	<input type="checkbox"/> links	<input type="checkbox"/> rechts			
Material	<input type="checkbox"/> Alu F1	<input type="checkbox"/> Edelstahl			

# Druckstange B-7441



## Produktinformationen

- BKS-Druckstange zur Verwendung an Rauchschutz-, Feuerschutz- und Fluchttüren nach DIN 18273, DIN 4102 und EN 1634
- Mit integriertem Getriebe, 9 mm Vierkant und Hochhaltefeder
- Zulassung nach EN 1125 nur in Kombination mit geprüften BKS-Schlössern
- Zur Verwendung am Gangflügel und am Standflügel
- DIN rechts und DIN links verwendbar
- Oberfläche:
  - Edelstahl, matt
  - Aluminium, F1
- Inkl. Montagezubehör

### Hinweis:

Die Druckstange ist auf Maß X zu bestellen.

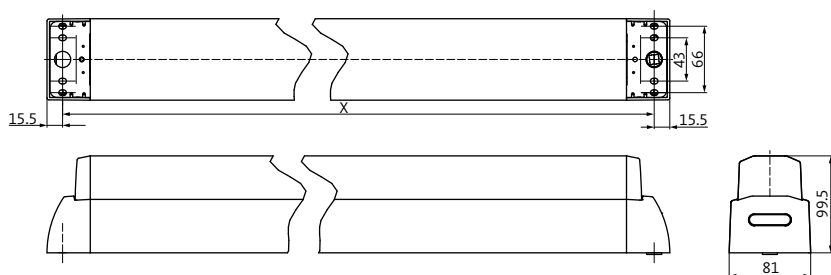

Einige Produkte dieser Serie sind geeignet für:





### Druckstange B-7441 nach EN 1125

Garniturart	Maß X	Edelstahl matt	Alu F1	Alu F1 mit Kunststoff-Endkappen schwarz
Gangflügel/Standflügel DIN links/rechts	660 [1]	B-74410-00-0-8	B-74410-00-0-1	B-74410-00-0-6
	808 mm [2]	B-74410-01-0-8	B-74410-01-0-1	B-74410-01-0-6
	1158 mm [2]	B-74410-02-0-8	B-74410-02-0-1	B-74410-02-0-6
	1458 mm [2]	B-74410-03-0-8	B-74410-03-0-1	B-74410-03-0-6

[1] Kürzbar bis Maß X = 355 mm

[2] Kürzbar bis Maß X = 660 mm

### PZ Rosette

Garniturart	Schildform	Lochung	Edelstahl matt	Silber/EV1-Optik
PZ Rosette	Rosette eckig	PZ	B-72730-10-0-8	B-72730-10-0-1
	Rosette oval		B-72730-00-0-8	B-72730-00-0-1

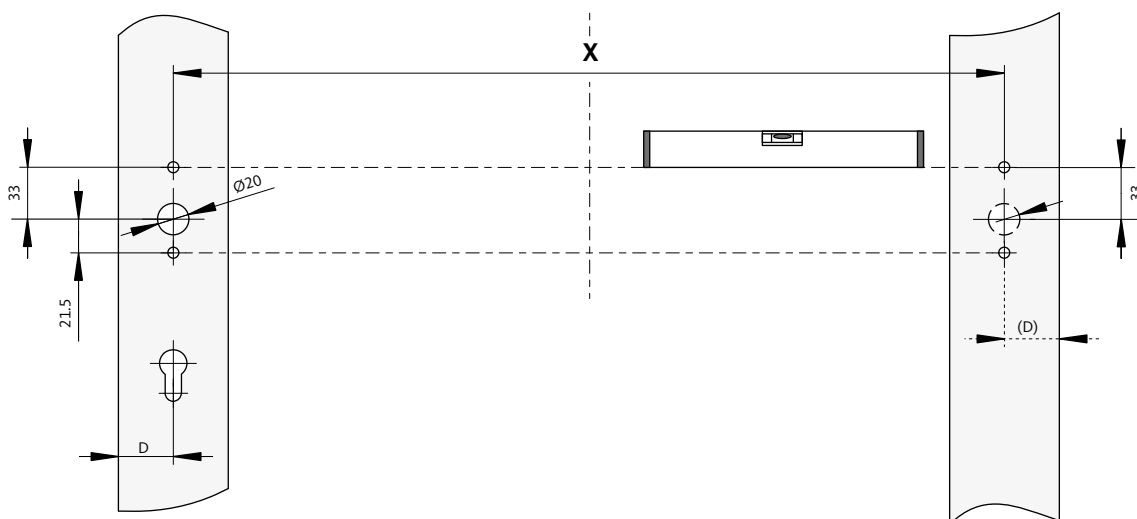

### Bei Bestellung bitte angeben:

<b>Beschreibung</b>				
Anzahl [in Stück]	_____ Stück			
<b>Gangflügel</b>				
Befestigungsmaß X [in mm] (min. 355 mm; max. 1458 mm)	_____ mm			
DIN-Richtung	<input type="checkbox"/> links	<input type="checkbox"/> rechts		
Material	<input type="checkbox"/> Alu F1	<input type="checkbox"/> Alu F1 [3]	<input type="checkbox"/> Edelstahl	
<b>Standflügel</b>				
Befestigungsmaß X [in mm] (min. 355 mm; max. 1458 mm)	_____ mm			
DIN-Richtung	<input type="checkbox"/> links	<input type="checkbox"/> rechts		
Material	<input type="checkbox"/> Alu F1	<input type="checkbox"/> Alu F1 [3]	<input type="checkbox"/> Edelstahl	

[3] mit Kunststoff-Endkappen

# Druckstange B-7443 mit Kurzschild



## Produktinformationen

- BKS-Druckstange zur Verwendung an Rauchschutz-, Feuerschutz- und Fluchttüren nach DIN 18273, DIN 4102 und EN 1634
- Mit integriertem Getriebe, 9 mm Vierkant und Hochhaltefeder
- Zulassung nach EN 1125 nur in Kombination mit geprüften BKS-Schlössern
- Zur Verwendung am Gangflügel und am Standflügel
- DIN rechts und DIN links verwendbar
- Oberfläche:
  - Edelstahl, matt
  - Aluminium, F1
- Inkl. Montagezubehör

## Hinweis:

Die Druckstange ist auf Maß X zu bestellen.

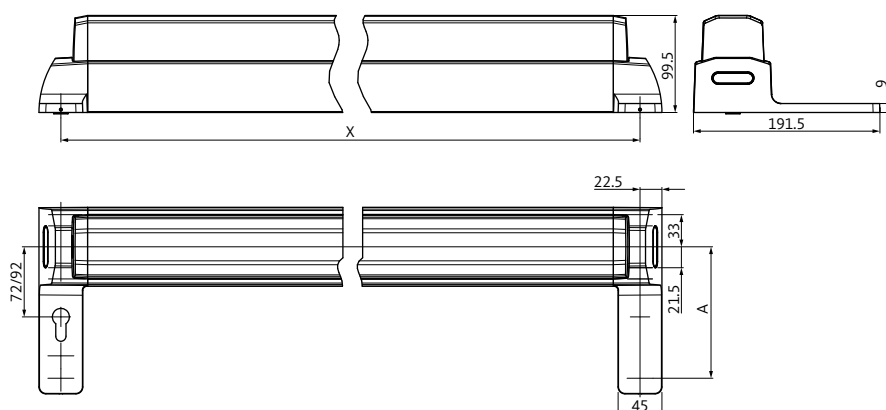

Maß A:  
bei PZ 72 = 112 mm  
bei PZ 92 = 135 mm



Einige Produkte dieser Serie sind geeignet für:



### Druckstange B-7443 nach EN 1125

Garniturart	Lochung	Maß X	Edelstahl matt	Alu F1
Standflügel DIN links/rechts	ungelocht	660 [1]	B-74430-00-0-8	B-74430-00-0-1
		808 mm [2]	B-74430-01-0-8	B-74430-01-0-1
		1158 mm [2]	B-74430-02-0-8	B-74430-02-0-1
		1458 mm [2]	B-74430-03-0-8	B-74430-03-0-1

[1] Kürzbar bis Maß x 355 mm  
[2] Kürzbar bis Maß x 660 mm

### Druckstange B-7443 nach EN 1125

Garniturart	Lochung	Maß X	Edelstahl matt		Alu F1	
			DIN L	DIN R	DIN L	DIN R
Gangflügel DIN links oder rechts	PZ 72 mm	808 mm	B-74430-11-L-8	B-74430-11-R-8	B-74430-11-L-1	B-74430-11-R-1
		1158 mm	B-74430-12-L-8	B-74430-12-R-8	B-74430-12-L-1	B-74430-12-R-1
		1458 mm	B-74430-13-L-8	B-74430-13-R-8	B-74430-13-L-1	B-74430-13-R-1

### Druckstange B-7443 nach EN 1125

Garniturart	Lochung	Maß X	Edelstahl matt		Alu F1	
			DIN L	DIN R	DIN L	DIN R
Gangflügel DIN links oder rechts	PZ 92 mm	808 mm	B-74430-21-L-8	B-74430-21-R-8	B-74430-21-L-1	B-74430-21-R-1
		1158 mm	B-74430-22-L-8	B-74430-22-R-8	B-74430-22-L-1	B-74430-22-R-1
		1458 mm	B-74430-23-L-8	B-74430-23-R-8	B-74430-23-L-1	B-74430-23-R-1

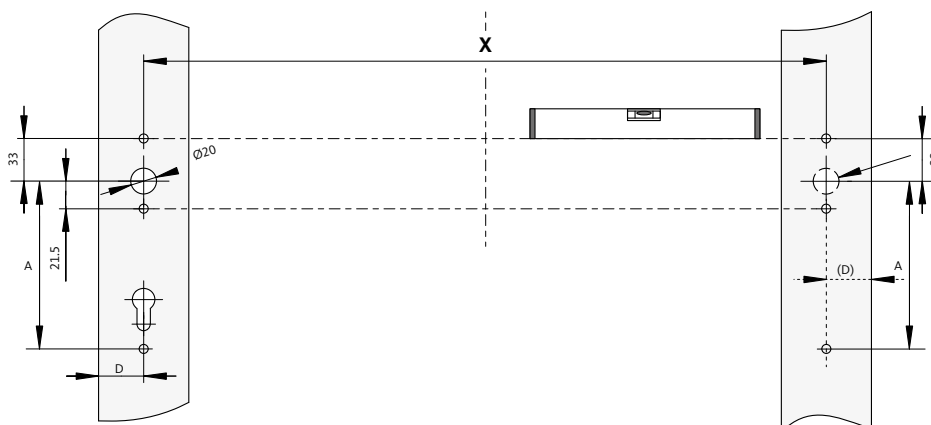

### Bei Bestellung bitte angeben:

Beschreibung					Bestellnummer
Anzahl [in Stück]	_____ Stück				
<b>Gangflügel</b>					
Befestigungsmaß X [in mm] (min. 335 mm; max. 1458 mm)	_____ mm				
DIN-Richtung	<input type="checkbox"/> links	<input type="checkbox"/> rechts			
Material	<input type="checkbox"/> Alu F1	<input type="checkbox"/> Edelstahl			
Lochung	<input type="checkbox"/> PZ 72	<input type="checkbox"/> PZ 92	<input type="checkbox"/> CHRZ 74	<input type="checkbox"/> CHRZ 94	B-7443
<b>Standflügel</b>					
Befestigungsmaß X [in mm] (min. 335 mm; max. 1458 mm)	_____ mm				
DIN-Richtung	<input type="checkbox"/> links	<input type="checkbox"/> rechts			
Material	<input type="checkbox"/> Alu F1	<input type="checkbox"/> Edelstahl			

# Stangengriff mit Schild

für Holz-, Stahl- und Rohrrahmentüren



## Produktinformationen

- BKS-Stangengriff zur Verwendung an Rauchschutz-, Feuerschutz- und Fluchttüren nach DIN 18273, DIN 4102 und EN 1634
- Mit integriertem Getriebe aus Edelstahl, 9 mm Vierkant und Hochhaltefeder
- Zulassung nach EN 1125 nur in Kombination mit geprüften BKS-Schlössern
- Zur Verwendung am Gangflügel und am Standflügel
- Geeignet für schwere Türen bis 300 kg
- DIN rechts und DIN links verwendbar
- **Oberfläche Gehäuse und Hebelarm:**  
– Kunststoff, schwarz-matt
- **Oberfläche Griffstange:**  
– Aluminium, F1
- Inkl. Montagezubehör
- Zur Montage mit BKS-Kurzschildern (PZ 72 mm) oder BKS-RR-Langschildern (PZ 92 mm) vorgesehen

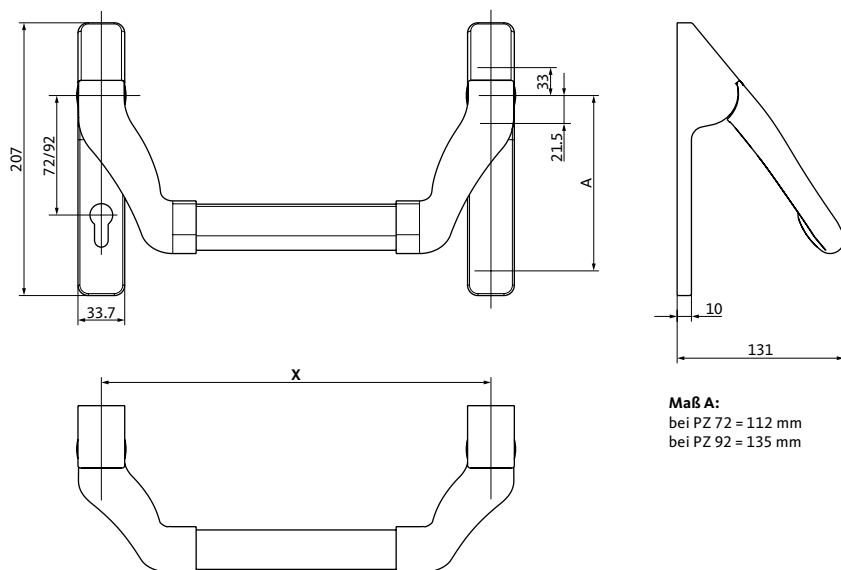

**Maß A:**  
bei PZ 72 = 112 mm  
bei PZ 92 = 135 mm

X - 115 = Griffrohrlänge

## Hinweis:

Das Griffrohr muss separat bestellt werden.



Einige Produkte dieser Serie sind geeignet für



<b>Stangengriff nach EN 1125</b>		
<b>Garniturart</b>	<b>Lochung</b>	<b>Kunststoff schwarz Griff Alu F1</b>
Gangflügel ohne Griffrohr	PZ 72	B 7172 5100
	PZ 92	B 7192 5100
	CH-RZ 74	B 7174 5100
	CH-RZ 94	B 7194 5100

<b>Stangengriff nach EN 1125</b>		
<b>Garniturart</b>	<b>Lochung</b>	<b>Kunststoff schwarz Griff Alu F1</b>
Standflügel ohne Griffrohr	blind	B 7100 5100

<b>Griffrohr</b>			
<b>Garniturart</b>	<b>Griffrohlänge</b>	<b>max. Türbreite</b>	<b>Alu F1</b>
Griffrohr	710 mm	810 mm	B 7100 4270
	785 mm	885 mm	B 7100 4271
	835 mm	935 mm	B 7100 4272
	960 mm	1060 mm	B 7100 4273
	1150 mm	1250 mm	B 7100 4274
	1500 mm	1600 mm	B 7100 4275

# Stangengriff B-7400 mit Schild



## Produktinformationen

- BKS-Stangengriff zur Verwendung an Rauchschutz-, Feuerschutz- und Fluchttüren nach DIN 18273, DIN 4102 und EN 1634
- Mit integriertem Getriebe aus Edelstahl, 9 mm Vierkant und Hochhaltefeder
- Zulassung nach EN 1125 nur in Kombination mit geprüften BKS-Schlössern
- Zur Verwendung am Gangflügel und am Standflügel
- Geeignet für schwere Türen bis 300 kg
- DIN rechts und DIN links verwendbar
- Oberfläche:
  - Edelstahl, matt
  - Aluminium, F1
  - V4A Edelstahl, matt
  - schwarz, RAL 9005
- Inkl. Montagezubehör
- Zur Montage mit BKS-Kurzschildern (PZ 72 mm) oder BKS-RR-Langschildern (PZ 92 mm) vorgesehen

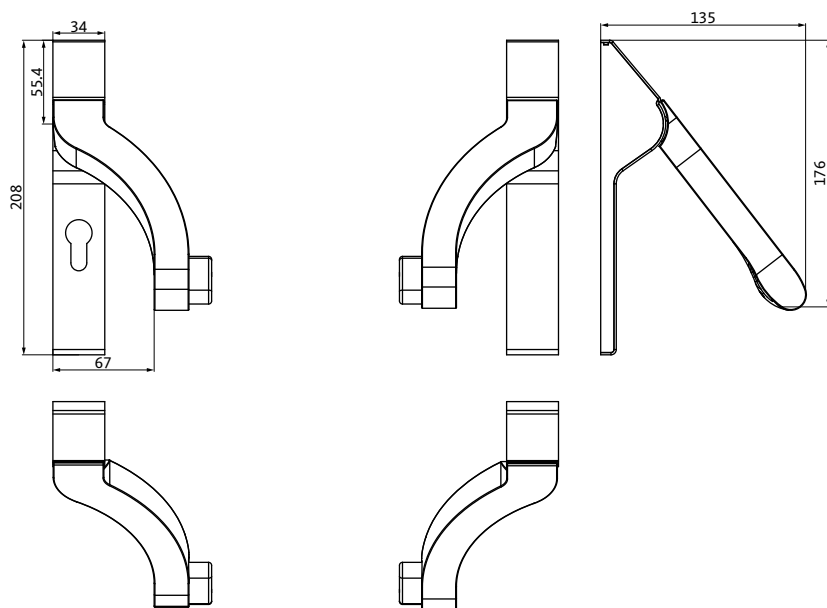

## Hinweis:

Das Griffrohr muss separat bestellt werden.



Einige Produkte dieser Serie sind geeignet für:



### Stangengriff B-7400 nach EN 1125

Garniturart	Lochung	Edelstahl matt	Alu F1		Schwarz RAL 9005
Gangflügel ohne Griffrohr	PZ 72	B-74000-10-0-8	B-74000-10-0-1N		B-74000-10-0-6V
	PZ 92	B-74000-30-0-8	B-74000-30-0-1N		B-74000-30-0-6V
	CHRZ 74	B-74000-20-0-8	B-74000-20-0-1N		-
	CHRZ 94	B-74000-40-0-8	B-74000-40-0-1N		-
Standflügel ohne Griffrohr	ungelocht	B-74000-00-0-8	B-74000-00-0-1N		B-74000-00-0-6V

### Stangengriff B-7400 nach EN 1125 | für Schutzbeschläge

Garniturart	Lochung	Edelstahl matt	Alu F1	
Gangflügel ohne Griffrohr	PZ 72	B-74000-11-0-8	B-74000-11-0-1N	
	PZ 92	B-74000-31-0-8	B-74000-31-0-1N	

### Stangengriff B-7400 nach EN 1125 | mit erhöhtem Korrosionsschutz

Garniturart	Lochung			V4A Edelstahl matt	
Gangflügel ohne Griffrohr	PZ 72			B-74000-10-0-8G	
	PZ 92			B-74000-30-0-8G	
Standflügel ohne Griffrohr	ungelocht			B-74000-00-0-8G	

### Griffrohr

Garniturart	Griffrohlänge [mm]	Edelstahl matt	Alu F1	V4A Edelstahl matt	Schwarz RAL 9005
Griffrohr	710	B 7100 4210	B 7100 4270	-	-
	785	B 7100 4211	B 7100 4271	-	-
	835	B 7100 4212	B 7100 4272	-	-
	960	B 7100 4213	B 7100 4273	-	-
	1150	B 7100 4204	B 7100 4274	B 7100 4218	B 7100 4290
	1500	B 7100 4205	B 7100 4275	B 7100 4219	B 7100 4291

# Stangengriff gekröpft B-7403 mit Schild



## Produktinformationen

- BKS-Stangengriff zur Verwendung an Rauchschutz-, Feuerschutz- und Fluchttüren nach DIN 18273, DIN 4102 und EN 1634
- Mit integriertem Getriebe aus Edelstahl, 9 mm Vierkant und Hochhaltefeder
- Zulassung nach EN 1125 nur in Kombination mit geprüften BKS-Schlössern
- Zur Verwendung am Gangflügel und am Standflügel
- Geeignet für schwere Türen bis 300 kg
- Oberfläche:
  - Edelstahl, matt
- Inkl. Montagezubehör
- Zur Montage mit BKS-Kurzschildern (PZ 72 mm) oder BKS-RR-Langschildern (PZ 92 mm) vorgesehen

## Hinweis:

Das Griffrohr muss separat bestellt werden.

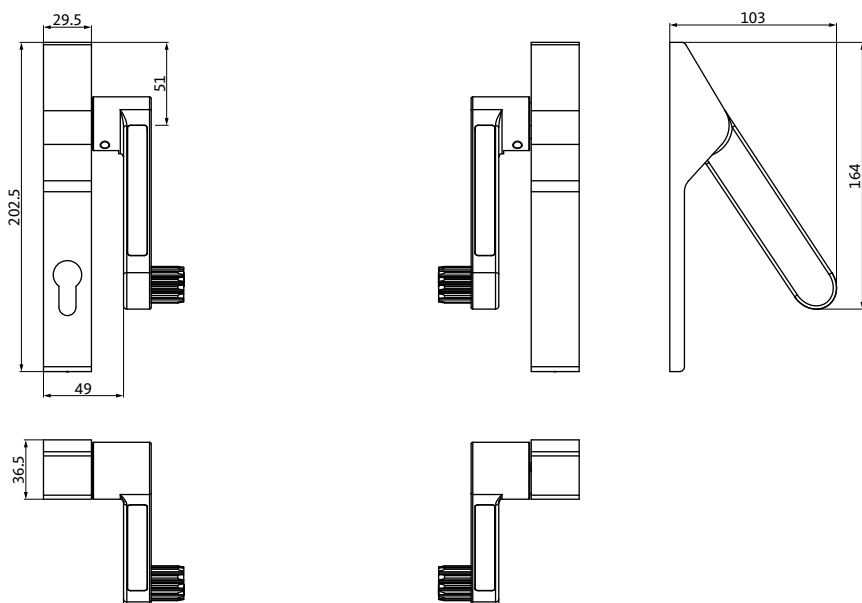

Einige Produkte dieser Serie sind geeignet für:





### Stangengriff B-7403 nach EN 1125

Garniturart	Lochung	Edelstahl matt	
		DIN links	DIN rechts
Gangflügel ohne Griffrohr	PZ 72	B-74030-10-L-8	B-74030-10-R-8
	PZ 92	B-74030-20-L-8	B-74030-20-R-8

### Stangengriff B-7403 nach EN 1125

Garniturart	Lochung	Edelstahl matt
Standflügel ohne Griffrohr	ungelocht	B-74030-00-0-8

### Griffrohr

Garniturart	Griffrohlänge	Edelstahl matt
Griffrohr	650 mm	B-74090-00-0-8
	1090 mm	B-74090-04-0-8
	1440 mm	B-74090-05-0-8

# Stangengriff-Sets B 7130

Aufliegende Fluchttürverschlüsse nach EN 1125

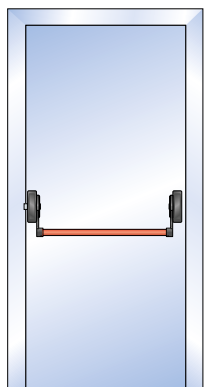

## Stangengriff mit 1-Punkt-Verriegelung – ohne zusätzliche Verriegelung

Stangengriff			
Garniturart Gangflügel			
Abdeckung und Hebelarm	Griffrohr	Länge	Bestellnummer
schwarz	rot	1150 mm	B 7130 8002
	grün		B 7130 8004
	silberfarben		B 7130 8000
inkl. Schließblech			

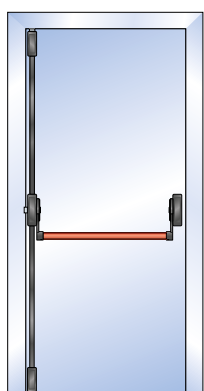

## Stangengriff mit 3-Punkt-Verriegelung – senkrechte Verriegelung

Stangengriff			
Garniturart Gangflügel			
Abdeckung und Hebelarm	Griffrohr	Länge	Bestellnummer
schwarz	rot	1150 mm	B 7130 8202
	grün		B 7130 8204
	silberfarben		B 7130 8200
inkl. Schließbleche und Bodenschließblech			

# Stangengriff-Sets B 7130

Aufliegende Fluchttürverschlüsse nach EN 1125

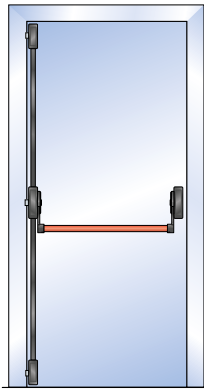

## Stangengriff mit 3-Punkt-Verriegelung – seitliche Verriegelung

### Stangengriff

Garniturart Gangflügel			
Abdeckung und Hebelarm	Griffrohr	Länge	Bestellnummer
schwarz	rot	1150 mm	B 7130 8302
	grün		B 7130 8304
	silberfarben		B 7130 8300

inkl. Schließbleche

# Stangengriff-Sets B 7130

Aufliegende Fluchttürverschlüsse nach EN 1125

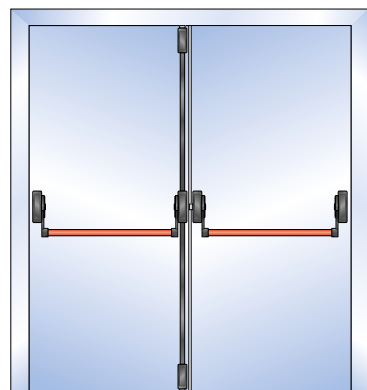

## Stangengriff mit 1-Punkt-Verriegelung am Gangflügel und 2-Punkt-Verriegelung am Standflügel

Stangengriff				
Garniturart Gangflügel und Standflügel				
Abdeckung und Hebelarm	Griffrohr	Länge	Garniturart	Bestellnummer
schwarz	rot	1150 mm	Gangflügel	B 7130 8002
			Standflügel	B 7130 8102
	grün		Gangflügel	B 7130 8004
			Standflügel	B 7130 8104
	silberfarben		Gangflügel	B 7130 8000
			Standflügel	B 7130 8100

inkl. Schließbleche und Bodenschließblech

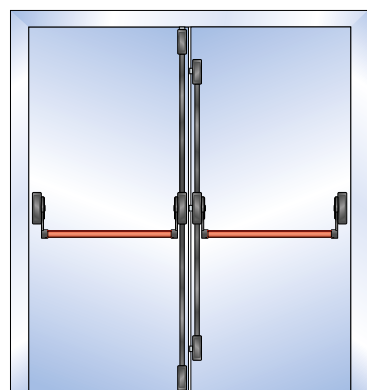

## Stangengriff mit 3-Punkt-Verriegelung am Gangflügel und 2-Punkt-Verriegelung am Standflügel

Stangengriff				
Garniturart Gangflügel und Standflügel				
Abdeckung und Hebelarm	Griffrohr	Länge	Garniturart	Bestellnummer
schwarz	rot	1150 mm	Gangflügel	B 7130 8302
			Standflügel	B 7130 8102
	grün		Gangflügel	B 7130 8304
			Standflügel	B 7130 8104
	silberfarben		Gangflügel	B 7130 8300
			Standflügel	B 7130 8100

inkl. Schließbleche und Bodenschließblech

# Stangengriff B 7130

Aufliegende Fluchttürverschlüsse nach EN 1125

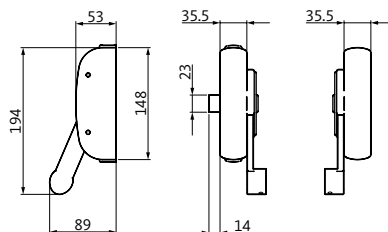

## Stangengriff mit 1-Punkt-Verriegelung – ohne zusätzliche Verriegelung

### Stangengriff

Garniturart Gangflügel		
schwarz	grau	weiß
B 7130 1000	B 7130 1001	B 7130 1002
inkl. Schließblech		

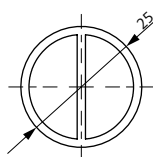
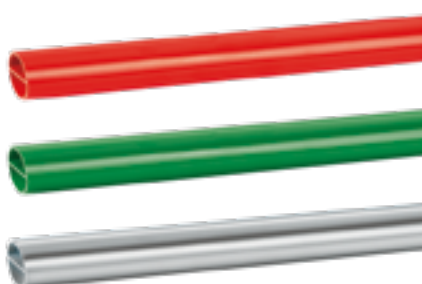

## Griffrohre

### Griffrohr

Garniturart Griffrohr 1150 mm		
rot	grün	silberfarben
B 7130 7103	B 7130 7104	B 7130 7105
Garniturart Griffrohr 1450 mm		
rot	grün	silberfarben
B 7130 7203	-	B 7130 7205

# Stangengriff B 7130

Aufliegende Fluchttürverschlüsse nach EN 1125

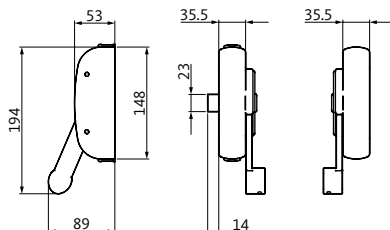

**Stangengriff  
vorgefertigt für senkrechte  
und seitliche Verriegelung**

## Stangengriff

Garniturart Gangflügel

schwarz	grau	weiß
B 7130 1200	B 7130 1201	B 7130 1202

inkl. Schließblech

## Senkrechte Verriegelung

### Senkrechte Verriegelung

Garniturart 1490 mm

schwarz	grau	weiß
B 7130 4100	B 7130 4101	B 7130 4102

Garniturart 2000 mm

schwarz	grau	weiß
B 7130 4110	B 7130 4111	-

inkl. Schließblech und Bodenschließblech

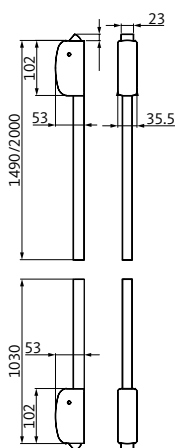

# Stangengriff B 7130

Aufliegende Fluchttürverschlüsse nach EN 1125

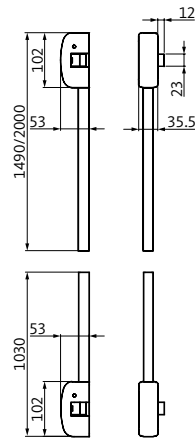

## Seitliche Verriegelung

### Seitliche Verriegelung

Garniturart 1490 mm		
schwarz	grau	weiß
B 7130 4200	B 7130 4201	B 7130 4202
Garniturart 2000 mm		
schwarz	grau	weiß
B 7130 4210	B 7130 4211	B 7130 4212
inkl. Schließbleche		

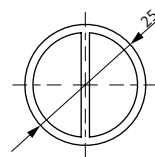
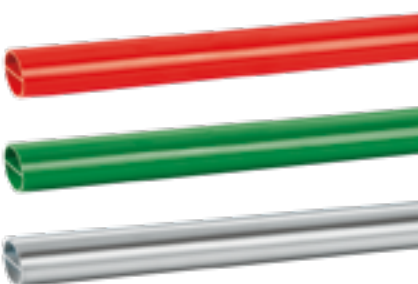

## Griffrohre

### Griffrohr

Garniturart Griffrohr 1150 mm		
rot	grün	silberfarben
B 7130 7103	B 7130 7104	B 7130 7105
Garniturart Griffrohr 1450 mm		
rot	grün	silberfarben
B 7130 7203	-	B 7130 7205

# Stangengriff B 7130

Aufliegende Fluchttürverschlüsse nach EN 1125

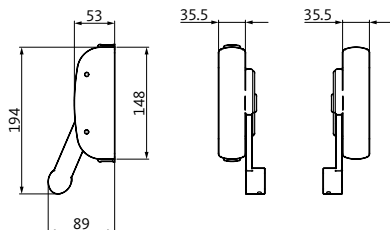

## Stangengriff für den Standflügel

### Stangengriff

#### Garniturart Standflügel

schwarz	grau	weiß
B 7130 1100	B 7130 1101	B 7130 1102

## Senkrechte Verriegelung

### Senkrechte Verriegelung

#### Garniturart 1490 mm

schwarz	grau	weiß
B 7130 4100	B 7130 4101	B 7130 4102

#### Garniturart 2000 mm

schwarz	grau	weiß
B 7130 4110	B 7130 4111	-

inkl. Schließblech und Bodenschließblech

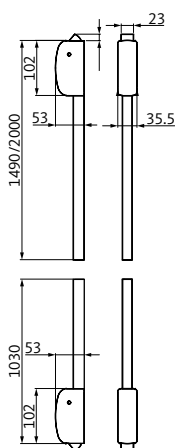



# Druckstange B 7131

Aufliegende Fluchttürverschlüsse nach EN 1125

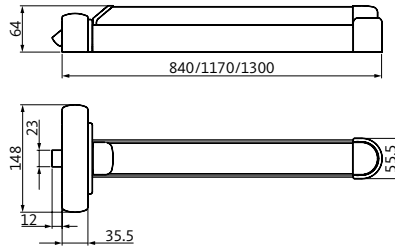

## Druckstange mit 1-Punkt-Verriegelung – ohne zusätzliche Verriegelung

### Druckstange

#### Garniturart Gangflügel

Grundprofil	Deckprofil	Länge	Bestellnummer
schwarz	rot	840 mm	B 7131 1003
schwarz	rot	1170 mm	B 7131 1103
schwarz	rot	1300 mm	B 7131 1203
schwarz	grün	1170 mm	B 7131 1104
schwarz	silber	840 mm	B 7131 1005
schwarz	silber	1170 mm	B 7131 1105
schwarz	silber	1300 mm	B 7131 1205

inkl. Schließblech

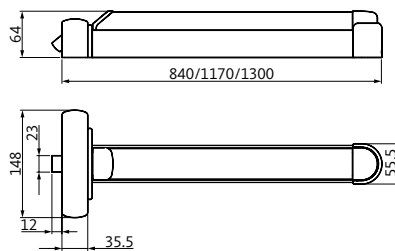

## Druckstange

### Druckstange

#### Garniturart Gangflügel

Grundprofil	Deckprofil	Länge	Bestellnummer
schwarz	rot	840 mm	B 7131 3003
schwarz	rot	1170 mm	B 7131 3103
schwarz	rot	1300 mm	B 7131 3203
schwarz	grün	1170 mm	B 7131 3104
schwarz	silber	840 mm	B 7131 3005
schwarz	silber	1170 mm	B 7131 3105
schwarz	silber	1300 mm	B 7131 3205

inkl. Schließblech

# Druckstange B 7131

Aufliegende Fluchttürverschlüsse nach EN 1125

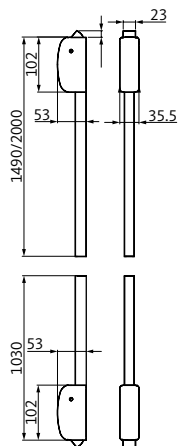

## Senkrechte Verriegelung

### Senkrechte Verriegelung

#### Garniturart 1490 mm

schwarz	grau	weiß
B 7130 4100	B 7130 4101	B 7130 4102

#### Garniturart 2000 mm

schwarz	grau	weiß
B 7130 4110	B 7130 4111	-

inkl. Schließblech und Bodenschließblech

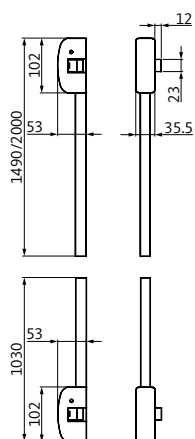

## Seitliche Verriegelung

### Seitliche Verriegelung

#### Garniturart 1490 mm

schwarz	grau	weiß
B 7130 4200	B 7130 4201	B 7130 4202

#### Garniturart 2000 mm

schwarz	grau	weiß
B 7130 4210	B 7130 4211	B 7130 4212

inkl. Schließbleche

# Druckstange B 7131

Aufliegende Fluchttürverschlüsse nach EN 1125

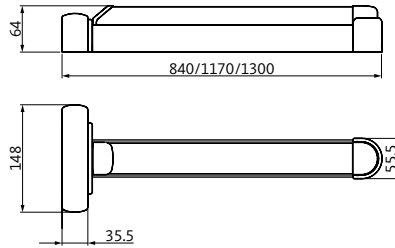

## Druckstange für den Standflügel

### Druckstange

#### Garniturart Standflügel

Grundprofil	Deckprofil	Länge	Bestellnummer
schwarz	rot	840 mm	B 7131 2003
schwarz	rot	1170 mm	B 7131 2103
schwarz	rot	1300 mm	B 7131 2203
schwarz	grün	840 mm	B 7131 2004
schwarz	silber	840 mm	B 7131 2005
schwarz	silber	1170 mm	B 7131 2105
schwarz	silber	1300 mm	B 7131 2205

inkl. Schließblech

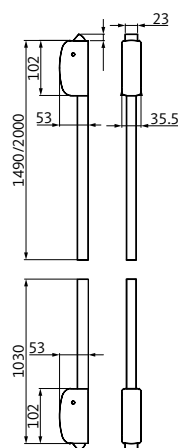

## Senkrechte Verriegelung

### Senkrechte Verriegelung

Garniturart 1490 mm		
schwarz	grau	weiß
B 7130 4100	B 7130 4101	B 7130 4102

Garniturart 2000 mm		
schwarz	grau	weiß
B 7130 4110	B 7130 4111	-

inkl. Schließblech und Bodenschließblech

# Stangengriff B 7130 / Druckstange B 7131 – Zubehör

Aufliegende Fluchttürverschlüsse nach EN 1125

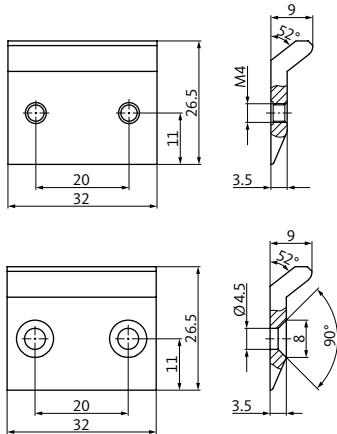

## Schließblech für seitliche und obere Verriegelung

### Schließblech

Bestellnummer

B 7130 6000

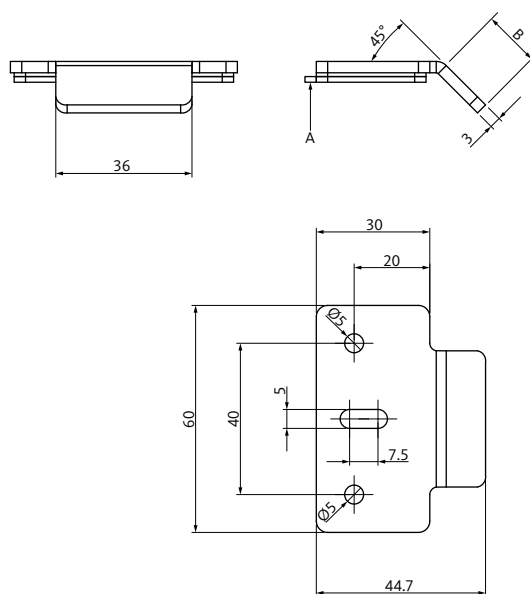

## Schließblech für PVC

### Schließblech

Größe	A [mm]	B [mm]	Bestellnummer
1	14-17	16,9	B 7130 6010
2	17-20	21,2	B 7130 6011
3	20-23	25,4	B 7130 6012
4	23-25	29,6	B 7130 6013

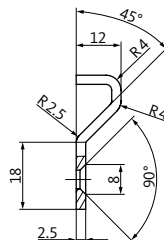
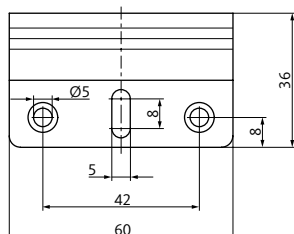

## Bodenschließblech

### Bodenschließblech

Bestellnummer

B 7130 5000

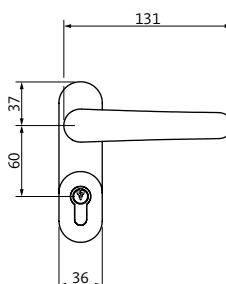
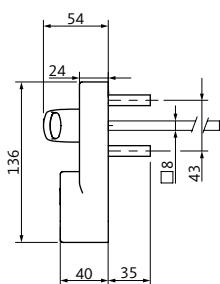

## Außenbeschlag mit Drücker

### Außenbeschlag

Garniturart Halbgarnitur

schwarz	grau	weiß
B 7130 3000	B 7130 3001	B 7130 3002

## Außenbeschlag mit Knauf

### Außenbeschlag

Garniturart Halbgarnitur

schwarz	grau	weiß
B 7130 3010	B 7130 3011	B 7130 3012

Vorgerichtet für Zylinderlänge 31 mm.

# Vierkantstifte

## Türbeschläge



Ermittlung der Stiftlänge

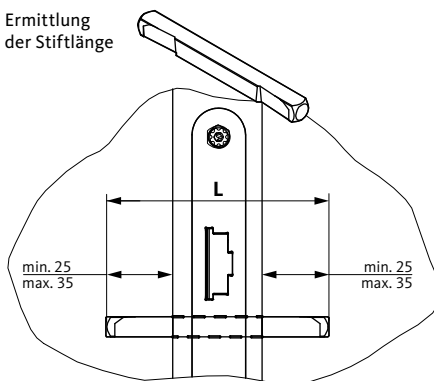

**\*Bestellbeispiel**

**B-7840 Drückerstift**

Vierkant 8 mm = B-78400-0□-0-1

Länge (L) 100 mm = F [siehe Tabelle]

Länge in mm (L)

B-78400-0□-0-1 = **Bestellnummer** B-78400-0F-0-1

### B-7840 Drückerstift

Ausführungen/Bestellnummern	
Vierkant	Bestellnummer*
8 mm	B-78400-0□-0-1
9 mm	B-78400-1□-0-1
□	<b>Länge in mm (L)</b>
5	50 (nur VK 9)
8	65 (nur VK 9)
9	70 (nur VK 9)
B	80 (nur VK 9)
D	90 (nur VK 9)
F	100
I	115
L	130
O	145
R	160 (nur VK 9)
W	190 (nur VK 9)



Ermittlung der Stiftlänge

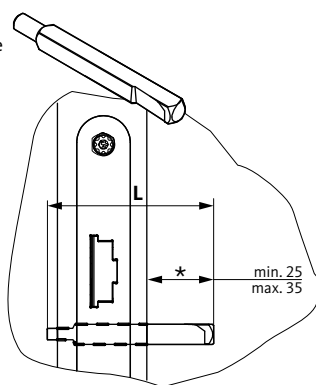

\*Stangengriff: min. 7 | max. 10  
\*Druckstange: min. 15 | max. 20

### B-7841 Wechselstift

Ausführungen/Bestellnummern	
Vierkant	Bestellnummer*
8 mm	B-78410-0□-0-1
9 mm	B-78410-1□-0-1
8,5 auf 8 mm	B-78410-2□-0-1
9 auf 8 mm	B-78410-3□-0-1
10 auf 8 mm	B-78410-4□-0-1
□	<b>Länge in mm (L)</b>
5	50 (nur VK 9)
7	60 (nur VK 9)
9	70
A	75 (nicht VK 9/8)
C	85
E	95 (nicht VK 9/8)
F	100 (nur VK 9/8)
G	105 (nicht VK 9/8)
I	115
M	135 (nicht VK 9/8)
O	145 (nur VK 9)

**\*Bestellbeispiel**

**B-7841 Wechselstift**

Vierkant 8 mm = B-78410-0□-0-1

Länge (L) 95 mm = E [siehe Tabelle]

Länge in mm (L)

B-78410-0□-0-1 = **Bestellnummer** B-78400-0E-0-1



Ermittlung der Stiftlänge

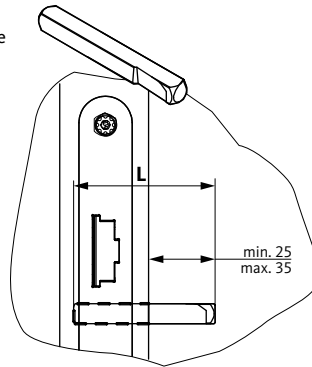

### B-7842 Halbstift

#### Ausführungen/Bestellnummern

Vierkant	Bestellnummer*
8 mm	B-78420-0□-0-1
9 mm	B-78420-1□-0-1
8,5 auf 8 mm	B-78420-2□-0-1
9 auf 8 mm	B-78420-3□-0-1
10 auf 8 mm	B-78420-4□-0-1
□	Länge in mm (L)
5	50
6	55 (nur VK 8 und VK 9)
7	60
8	65 (nur VK 8 und VK 9)
9	70
B	80

#### \*Bestellbeispiel

##### B-7842 Halbstift

Vierkant 8 mm = B-78420-0□-0-1

Länge in mm (L) 50 mm = 5 [siehe Tabelle]

Länge (L)

B-78420-0□-0-1 = Bestellnummer B-78420-05-0-1

Ermittlung der Stiftlänge

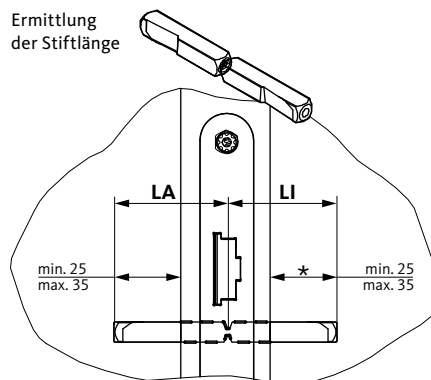

### B-7843 Geteilter Drückerstift

#### Ausführungen/Bestellnummern

Vierkant	Bestellnummer*		
9 mm	B-78430-□□-0-1		
□	Länge Innen (LI) [mm]	□	Länge außen (LA) [mm]
0	25	-	-
1	30	-	-
2	35	-	-
3	40	-	-
4	45	4	45
5	50	5	50
6	55	6	55
7	60	7	60
8	65	8	65
9	70	9	70
A	75	A	75
B	80	B	80
-	-	C	85
-	-	D	90
E	95	E	95
-	-	G	105
-	-	K	160

\*Stangengriff: min. 7 | max. 10  
\*Druckstange: min. 15 | max. 20

#### \*Bestellbeispiel

##### B-7843 Geteilter Drückerstift

Vierkant 9 mm = B-78430-□□-0-1

Länge Innen (LI) 95 mm = E [siehe Tabelle] | Länge Außen (LA) 95 mm = E [siehe Tabelle]

Länge Innen (LI)

Länge Außen (LA)

B-78430-□□-0-1 = Bestellnummer B-78430-EE-0-1

# Vierkantstifte / Schrauben

## Türbeschläge



Ermittlung der Stiftlänge

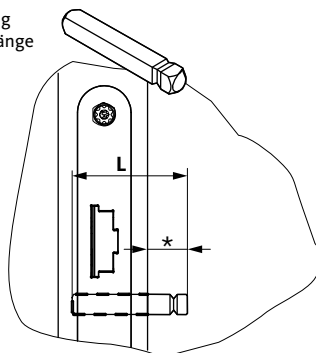

\*Stangengriff: min. 7 | max. 10  
\*Druckstange: min. 15 | max. 20

**B-7844 Sonderdrückerstift**  
zur Verwendung mit Stangengriff  
und Druckstange

### Ausführungen/Bestellnummern

Vierkant	Bestellnummer*
9 mm	B-78440-1□-0-1
□	<b>Länge in mm (L)</b>
1	30
2	35
3	40
4	45
5	48
6	55
8	65
9	70

**\*Bestellbeispiel**

**B-7844 Sonderdrückerstift**

Vierkant 9 mm = B-78440-1□-0-1

Länge in mm (L) 55 mm = 6 [siehe Tabelle]

Länge (L)

B-78440-1□-0-1 = **Bestellnummer** B-78440-16-0-1

## B-7850 Befestigungsschraube



Edelstahl Senkschraube M5  
mit Torx 25 Schraubenantrieb  
und Losdrehsicherung

### Ausführungen/Bestellnummern

Senkschraube			
Abmessungen [mm]	Türstärke [mm]	VE	Bestellnummer
M5x 16	-	10	B-78500-01-0-8
M5x 20	-	10	B-78500-02-0-8
M5x 25	-	10	B-78500-03-0-8
M5x 30	-	10	B-78500-04-0-8
M5x 35	37- 42	10	B-78500-05-0-8
M5x 40	42- 52	10	B-78500-06-0-8
M5x 50	52- 62	10	B-78500-08-0-8
M5x 60	62- 72	10	B-78500-09-0-8
M5x 70	72- 82	10	B-78500-0A-0-8
M5x 80	82- 92	10	B-78500-0B-0-8
M5x 90	92-102	10	B-78500-0C-0-8
M5x100	102-117	10	B-78500-0D-0-8
Hülse			
Abmessungen [mm]		VE	Bestellnummer
M5x 30		10	B-78510-00-0-1





## Montagezubehör für Schutzbeschläge

### Ausführungen/Bestellnummern

Bezeichnung	Türstärke [mm]	Bestellnummer
Montagezubehör Schutzbeschläge ES3	39- 54	B 7660 0070
	54- 69	B 7660 0071
	69- 84	B 7660 0072
	84- 94	B 7660 0073
	94-114	B 7660 0078

**Inhalt:** Befestigungsschrauben und Montagewerkzeug  
Vierkantstifte sind separat zu bestellen.

### Ausführungen/Bestellnummern

Bezeichnung	Türstärke [mm]	Bestellnummer	
Montagezubehör Schutzbeschläge ES1	Drückergarnituren B-75020	55-65	B-78700-05-0-0
	Wechselgarnituren B-75320	55-65	B-78700-06-0-0

**Inhalt:** Befestigungsschrauben und Vierkantstift 9 mm



## B 9032 Stangengriffkontakt

### Ausführungen/Bestellnummern

Bezeichnung	Bestellnummer	
	DIN links	DIN rechts
Stangengriffkontakt als Drückerkontakt	B 9032 0100	B 9032 0101

- Inkl. Anschlusskabel 8 m
- Kontaktbelastbarkeit: 30 V DC/100 mA

# Fluchttürsicherung



### Fluchttürsteuerungen

Fluchttürsteuerungen FTNT10	460
Fluchttürsteuerungen FTNTAP	462
I/O-Module IO10 AP / IO5 UP	464
Fluchttürsteuerungen FTNT10 / FTNT20	465
Schlüsseltaster ST10 / ST20	465
Codetastatur B 5580	466

---

### Verriegelungselemente

Fluchttüröffner	468
Haftmagnete	469

---

### Zubehör für Fluchttürsteuerungen

Aufputzgehäuse / Rahmen / Abdeckungen	470
Netzteile / Zubehör	471

---

### Visualisierung

BKS-NET-Systemsoftware	472
------------------------	-----

---

### Systemmanagement

BKS-NET-Systemmanagement	474
Bus-Komponenten	475

---



Abb. 2-fach (Jung AS500)



Abb. 3-fach (Jung LS990)

## FTNT10 Terminal-Sets

### Set bestehend aus:

- Fluchttürsteuerung mit integrierter Nottaste FTNT10
- Schlüsseltaster ST10
- 2-fach-Set ohne Netzteil für externe Spannungsversorgung (Betriebsspannung 24 V DC/100 mA)
- 3-fach-Set mit integriertem UP-Netzteil 230 V AC/24 V DC, 0,5 A zum Anschluss von einem EVP-Schloss, einem Haftmagneten oder bis zu 2 Fluchttüröffnern
- Zum Einbau in Standard-Unterputzdosen (Tiefe 61 mm)



### Fluchttürsteuerung FTNT10

Sets	2-fach AS500	3-fach AS500 inkl. UP-Netzteil	2-fach LS990	3-fach LS990 inkl. UP-Netzteil
Edelstahloptik	-	-	B 5580 0981	B 5580 0982
Alpinweiß	B 5580 0973	B 5580 0974	B 5580 0971	B 5580 0972

### Schließzylinder

Ausführung	Bestellnummer
Profilhalbzylinder PZ88 (31 mm, inkl. 3 Schlüssel)	B 8900 0101



## FT Terminal FTNTAP10

### Bestehend aus:

- Fluchttürsteuerung mit
  - integrierter Nottaste
  - integriertem Schlüsseltaster
  - integriertem Netzteil
  - 100 – 230 V AC/24 V DC, 0.5 A

zum Anschluss von einem EVP-Schloss, einem Haftmagneten oder bis zu 2 Fluchttüröffnern

- Frei parametrierbare Ein- und Ausgänge
  - Anzahl Ein- und Ausgänge über I/O-Module IO10 und IO5 erweiterbar
- Vernetzbar über BKS-NET-Türbus
- Schutzklasse: IP20
- Abmessungen:
  - 210 mm x 75 mm x 60 mm
- Aufputzmontage
- Für Profilhalbzylinder (BL = 31 mm/35 mm) oder Schweizer Rundzylinder Ø 22 mm, 37,5 mm (Zylinder muss separat zum Terminal bestellt werden)



### FT-Terminal FTNTAP10

FT-Terminal FTNTAP10 (PZ)	Oberfläche	Bestellnummer
FT-Terminal FTNTAP10 (PZ)	Kunststoff grün	B 5580 0122
FT-Terminal FTNTAP10 (PZ)	Kunststoff weiß	B 5580 0124
FT-Terminal FTNTAP10 (PZ)	Edelstahl	B 5580 0120
FT-Terminal FTNTAP10 (für Schweizer Rundzylinder)	Oberfläche	Bestellnummer
FT-Terminal FTNTAP10 (für Schweizer Rundzylinder)	Edelstahl grün	B 5580 0132
FT-Terminal FTNTAP10 (für Schweizer Rundzylinder)	Edelstahl	B 5580 0130

### FT-Terminal AP IP54 (wettergeschützt)

Ausführung	Oberfläche	Bestellnummer
Wettergeschütztes FT-Terminal AP IP54 (ohne Netzteil/Steuerung)	Edelstahl grün	B 5580 0350

(Zu beachten: anderes Gehäuse als Abbildung; zusätzlich wird benötigt: FTNT20 + IO5)

### Schließzylinder

Ausführung	Bestellnummer
Profilhalbzylinder PZ88 (31 mm, inkl. 3 Schlüssel)	B 8900 0101

# I/O-Module IO10 AP / IO5 UP



## I/O-Modul IO10 AP

### Vorteile und technische Daten:

- 4 frei parametrierbare Eingänge inkl. Zustands-LED
- 4 frei parametrierbare Ausgänge inkl. Zustands-LED
- Bis zu 2 I/O-Module pro Tür (adressierbar per Jumper)
- Anbindung an Fluchttürsteuerung über 2-Draht BKS-NET-Türbus
- Inkl. Gehäuse
- Betriebsspannung 24 V, Nennstrom 100 mA
- Schutzklasse IP65

Jedes I/O-Modul wird über den 2-adrigen BKS-NET-Türbus mit einer FT-Steuerung verbunden. Es stehen so je 4 zusätzliche frei programmierbare Ein- und Ausgänge zur Anbindung verschiedener Gewerke (z. B. Drehtürantrieb, Motorschloss, externe Signalisierung, Videotechnik, Zutrittskontrolle, Gegensprechanlage) zur Verfügung.

I/O-Modul	
Modul	Bestellnummer
I/O-Modul IO10 AP	B 5580 0321



## I/O-Modul IO5 UP

### Vorteile und technische Daten:

- 1 frei parametrierbarer Eingang inkl. Zustands-LED
- 2 frei parametrierbare Ausgänge inkl. Zustands-LED
- Anbindung an Fluchttürsteuerung über 2-Draht BKS-NET-Türbus
- Betriebsspannung 24 V, Nennstrom 100 mA

Jedes I/O-Modul wird über den 2-adrigen BKS-NET-Türbus mit einer FT-Steuerung verbunden. Es stehen so zusätzlich frei programmierbare Ein- und Ausgänge zur Anbindung verschiedener Gewerke (z. B. Drehtürantrieb, Motorschloss, externe Signalisierung, Videotechnik, Zutrittskontrolle, Gegensprechanlage) zur Verfügung.

I/O-Modul	
Modul	Bestellnummer
I/O-Modul IO5 UP	B 5580 0322





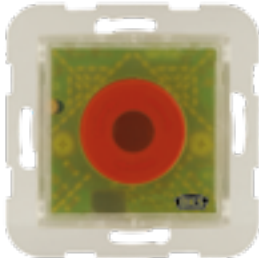

### Fluchttürsteuerungen FTNT10 / FTNT20

#### Vorteile und technische Daten:

- Zur direkten Freischaltung an der Tür (FTNT10)
- Zweite Nottaste für beidseitige Freischaltung (FTNT20)
- Zugelassen nach EltVTR
- Zum Einbau in Standard-Unterputzdosen (Tiefe 61 mm)
- Nennspannung: 24 V DC (-15 % +10 %)
- Nennstromaufnahme: 80 mA
- Schutzklasse: IP20

#### Fluchttürsteuerungen

Ausführung	Bestellnummer
Fluchttürsteuerung FTNT10 mit integrierter Nottaste	B 5580 0111
Fluchttürsteuerung FTNT20 mit integrierter Nottaste	B 5580 0112
Fluchttürsteuerung FT25 ohne Nottaste zur UP-Montage	B 5580 0115

Hinweis: Kombinierbar mit unterschiedlichen Schalterprogrammen

#### Passende Zwischenrahmen für FTNT10/20 55 auf 70 (Jung LS990)

Ausführung	Bestellnummer
Edelstahloptik	B 5858 0083
Alpinweiß	B 5858 0073

#### Zubehör für FTNT10 / 20

Ausführung	Bestellnummer
Ersatz-Nottasten-Abdeckung, Kunststoff	B 5580 0802



ST10 (ohne LEDs)



ST20 (mit LEDs)

### Schlüsseltaster ST10 / ST20

#### Vorteile und technische Daten:

- Ohne LEDs (Schlüsseltaster ST10)
- Mit LEDs (Schlüsseltaster ST20)
- Für Schließzylinder der Längen 27/31 mm
- Nennspannung: 12 – 24 V DC (-15 % +10 %)
- Nennstromaufnahme: 25 mA
- Schutzklasse: IP20
- Ohne Schließzylinder, Rahmen und Abdeckungen

#### Schlüsseltaster

Ausführung	Bestellnummer
Schlüsseltaster ST10	B 5580 0311
Schlüsseltaster ST20	B 5580 0312

Hinweis: Schließzylinder, Rahmen und Abdeckungen müssen separat bestellt werden.

#### Passender Schließzylinder

Ausführung	Bestellnummer
Schließzylinder Serie 88 (31 mm, inkl. 3 Schlüssel)	B 8900 0101

#### Passende Schlüsseltasterabdeckungen

Jung LS990	ST10	ST20
70er-Abdeckung alpinweiß	B 5858 0971	B 5858 0972
70er-Abdeckung Edelstahloptik	B 5858 0981	B 5858 0982
Jung AS500	ST10	ST20
55er-Abdeckung alpinweiß	B 5858 0873	B 5858 0874



# Codetastatur B 5580



## Codetastatur B 5580

### Vorteile und technische Daten:

- Codetastatur als Alternative zu einem Schlüsseltaster
- Bequeme Bedienung der Fluchttürsteuerungen über individuellen Code
- 2 Relais/2 Codes – jeweils einer zur Freigabe und zur Verriegelung
- Spannungsversorgung: 24 V DC  $\pm$  10 %
- Schutzart: IP20
- Unterputzmontage; Lieferung für System 55
- Für 70er-Schalterprogramme sind Zwischenrahmen von 55 auf 70 erforderlich (nicht im Lieferumfang enthalten)

Die Codetastatur kann statt oder parallel zu einem Schlüsseltaster (ST10) an die Unterputzfluchttürsteuerungen (FTNT10 / FTNT20) angeschlossen werden. Über frei zu definierende Codes wird die Fluchttür freigegeben oder verriegelt.

### Codetastatur

Ausführung	Bestellnummer
Edelstahloptik	B 5580 0331
Alpinweiß	B 5580 0332



# Fluchttüröffner



## Fluchttüröffner B 5465 (Typ 331) – Ruhestrom mit integriertem Rückmelde- und Ankerkontakt

Der Fluchttüröffner dient zur elektrischen Verriegelung von Fluchttüren. Der Einsatz kann an zweiflügeligen Türen in Verbindung mit der Fluchttürsteuerung FTNT10 / 20 erfolgen. Der Fluchttüröffner verriegelt in Verbindung mit dem Fallenschloss B 5495 0010 die Tür zusätzlich zum Panikschloss. Die Notöffnung der Tür ist über eine neben der Tür montierte Nottaste jederzeit gewährleistet. Dies ist auch bei Vorbelastung des Türblatts mit einer Kraft von 5000 N sicher gewährleistet. Durch einen eingebauten Rückmeldekontakt wird der mechanische Verschluss der Tür überwacht. Die aufgeführten Fluchttüröffner sind als Verriegelungselement gemäß EltVTR zugelassen.

### Fluchttüröffner

Ausführung		Bestellnummer
Fluchttüröffner FaFix Flachschließblech (24 V, 160 mA)	DIN L	B 5465 0020
	DIN R	B 5465 0030
Fluchttüröffner FaFix Winkelschließblech (24 V, 160 mA)	DIN L	B 5465 0120
	DIN R	B 5465 0130
Fallenschloss für Fluchttüröffner	eckig	B 5495 0010
	abgerundet	B 5495 0011



## Fluchttüröffner B 5465 (Typ 332) – Ruhestrom

Der Fluchttüröffner dient zur elektrischen Verriegelung von Fluchttüren. Der Einsatz erfolgt z. B. in Verbindung mit einem EVP-Schloss und der Fluchttürsteuerung FTNT10/20.

### Fluchttüröffner

Ausführung	Bestellnummer
Fluchttüröffner FaFix	B 5465 0400
Fluchttüröffner ProFix 2	B 5465 0402
Fallenschloss für Fluchttüröffner (eckig)	B 5495 0010
Fallenschloss für Fluchttüröffner (abgerundet)	B 5495 0011

Betriebsspannung: 24 V DC

Stromaufnahme: 95 mA



## Haftmagnet 5 kN

Der Haftmagnet dient zur elektrischen Verriegelung von Fluchttüren. Der Einsatz erfolgt in Verbindung mit der Fluchttürsteuerung FTNT10 / 20. Der Haftmagnet verriegelt die Tür zusätzlich zum Panikschloss mit einer Haftkraft von 5000 N. Die Notöffnung der Tür ist über eine neben der Tür montierte Nottaste jederzeit gewährleistet. Durch einen eingebauten Sensor wird die wirksame Haftkraft gemessen und damit der mechanische Verschluss der Tür überwacht. Die aufgeführten Haftmagneten sind als Verriegelungselement gemäß EltVTR zugelassen. Bei Verwendung eines Haftmagneten wird die Verwendung eines zusätzlichen Türkontaktsets empfohlen (siehe Zubehör Seite 471).

Haftmagnete	
Flächenhaftmagnet 5 kN	Bestellnummer
Set FT-Haftmagnet 5 kN inkl. Befestigungsplatte, L-Winkel mit Alu-Abdeckung, für flächenbündige Türen, (24 V, 250 mA)	B 5464 0000
Set FT-Haftmagnet 5 kN inkl. Befestigungsplatte, Z-Winkel mit Alu-Abdeckung, für flächenbündige Türen, (24 V, 250 mA)	B 5464 0001



## Haftmagnet 2 kN

Der Haftmagnet dient zur elektrischen Verriegelung von Fluchttüren. Der Einsatz erfolgt in Verbindung mit der Fluchttürsteuerung FTNT10 / 20. Der Haftmagnet verriegelt die Tür zusätzlich zum Panikschloss mit einer Haftkraft von 2000 N. Die Notöffnung der Tür ist über eine neben der Tür montierte Nottaste jederzeit gewährleistet. Durch einen eingebauten Sensor wird die wirksame Haftkraft gemessen und damit der mechanische Verschluss der Tür überwacht. Die aufgeführten Haftmagneten sind als Verriegelungselement gemäß EltVTR zugelassen. Bei Verwendung eines Haftmagneten wird die Verwendung eines zusätzlichen Türkontaktsets empfohlen (siehe Zubehör Seite 471).

Haftmagnete	
Flächenhaftmagnet 2 kN	Bestellnummer
Set FT-Haftmagnet 2 kN inkl. Befestigungsplatte, L-Winkel mit Alu-Abdeckung, für flächenbündige Türen, (24 V, 250 mA)	B 5464 0010
Set FT-Haftmagnet 2 kN inkl. Befestigungsplatte, Z-Winkel mit Alu-Abdeckung, für flächenbündige Türen, (24 V, 250 mA)	B 5464 0011

# Aufputzgehäuse / Rahmen / Abdeckungen



## Aufputzgehäuse

Aufputzgehäuse	
Ausführung	Bestellnummer
Aufputzgehäuse, Edelstahl, 1-fach	B 5858 0691
Aufputzgehäuse, Edelstahl, 2-fach	B 5858 0692
Aufputzgehäuse, Edelstahl, 3-fach	B 5858 0693
Aufputzgehäuse, Edelstahl, 4-fach	B 5858 0694



AS500



LS990

## Rahmen/Abdeckungen

Rahmen und Abdeckungen		
Rahmen	AS500 (55 mm)	LS990 (70 mm)
1-fach-Rahmen, Edelstahloptik	-	B 5858 0481
2-fach-Rahmen, Edelstahloptik	-	B 5858 0482
3-fach-Rahmen, Edelstahloptik	-	B 5858 0483
4-fach-Rahmen, Edelstahloptik	-	B 5858 0484
1-fach-Rahmen, alpinweiß	B 5858 1071	B 5858 0471
2-fach-Rahmen, alpinweiß	B 5858 1072	B 5858 0472
3-fach-Rahmen, alpinweiß	B 5858 1073	B 5858 0473
4-fach-Rahmen, alpinweiß	B 5858 1074	B 5858 0474
Blindabdeckungen (z. B. für UP-Netzteil oder UP-Buskoppler)	AS500 (55 mm)	LS990 (70 mm)
Blindabdeckung, Edelstahloptik	-	B 5858 0080
Blindabdeckung, alpinweiß	B 5858 0074	B 5858 0070



### Netzteile

Netzteile	
Ausführung	Bestellnummer
Schaltnetzteil mit Netzkabel 24 V DC/1 A	B 5494 0004
Schaltnetzteil zur Unterputz-Montage 24 V DC/0,75 A	B 5494 0006
Schaltnetzteile für Hutschienenmontage 24 V DC/4,2 A	B 5570 0401
Schaltnetzteile für Hutschienenmontage 24 V DC/1,3 A	B 5570 0402
Gehäuse für Hutschienennetzteile	B 5570 0411



### Zubehör

Zubehör	
Systemkabel	Bestellnummer
BKS-NET-Systemkabel mit 2 Steckern	B 5580 0812
BKS-NET-Systemkabel mit 3 Steckern	B 5580 0810
BKS-NET-Systemkabel mit 4 Steckern	B 5580 0811
Nottasterkennzeichnung	Bestellnummer
Ersatzaufkleber-Set Nottasterkennzeichnung (10 Stück)	B 5491 0000
Programmierkabel	Bestellnummer
USB-Programmierkabel (zur optionalen Parametrierung von FTNT10/20 und BK10 mit dem PC)	B 5580 0813
Türkontakt	Bestellnummer
Türkontaktset, weiß (VdS B, 6 m Kabel)	B 5469 0010
Einbauwannenset (für Türkontakt B 5469 0010)	B 5469 0051
Distanzstückeset (für Türkontakt B 5469 0010)	B 5469 0052

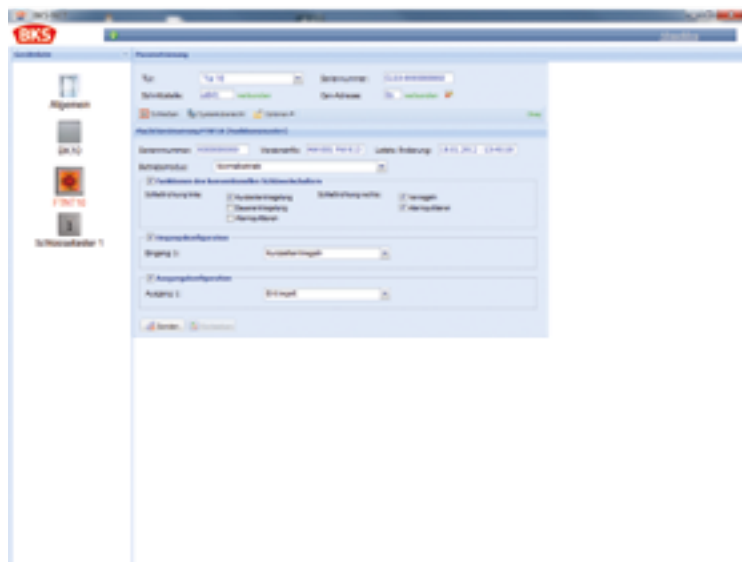

Konfigurationssoftware CF10

## BKS-NET-Systemsoftware Konfigurationssoftware CF10

Sämtliche BKS-NET-fähigen Produkte können mit der BKS-NET-Systemsoftware über eine einheitliche Oberfläche parametrisiert und visualisiert werden. So können über das User-Interface sowohl eine einzelne Tür als auch komplexe Bussysteme einfach bedient und eingestellt werden.

### Vorteile:

- Vollautomatische Erkennung aller angeschlossenen Produkte
  - einer Tür
  - eines Gesamtsystems
- Intuitiv zu bedienende Oberfläche
- Selbstlernendes User-Interface
- Kompatibel mit allen BKS-NET-fähigen Produkten
- Lokale Parametrierung per USB
- Dezentrale Parametrierung über Netzwerk (TCP/IP) oder Gebäudebus

### BKS-NET-Systemsoftware

Softwareprodukte	Bestellnummer
BKS-NET-Systemsoftware inkl. Konfigurationssoftware CF10 (CD) und USB-Kabel	B 5580 0511







Online-Visualisierungsmodul OV10

## BKS-NET-Systemsoftware Online-Visualisierungsmodul OV10

### Vorteile:

- Intuitiv zu bedienende Oberfläche
- Individuelle Rechtevergabe
- Steuerung aller angebotenen BKS-NET-fähigen Produkte
- Echtzeit-Visualisierung der Türzustände
- Einbindung beliebiger Grundrisse oder eigener Grafiken
- Netzwerkfähig
- Definition übergeordneter Schaltgruppen
- Moderne Browser-Oberfläche

### BKS-NET-Systemsoftware

Softwareprodukte	Bestellnummer
Online-Visualisierungsmodul OV10 Lizenz	B 5580 0521



# BKS-NET-Systemmanagement

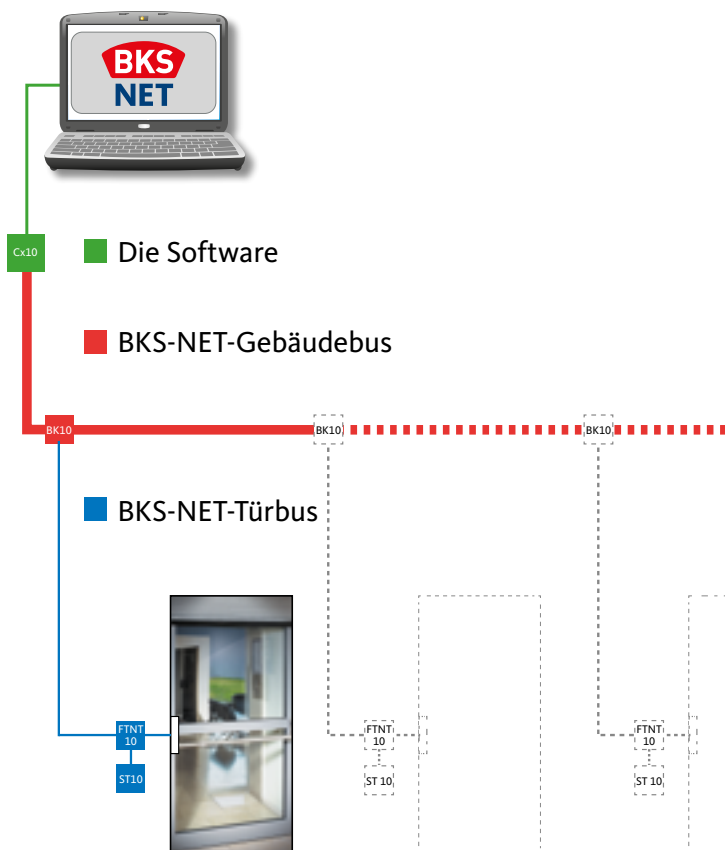

## Das System

BKS-NET verbindet die elektromechanischen Systeme der GU-Gruppe durch eine moderne BUS-Kommunikation und gewährleistet durch sie ein automatisches Funktionszusammenspiel. Eine zentrale Konfiguration ist wie eine zentrale Systemüberwachung Teil des modernen Systemaufbaus. Das Hauptaugenmerk ist immer auf die Funktion der Tür als Einheit gerichtet. Alle kompatiblen Produkte sind mit dem BKS-NET-Logo gekennzeichnet.

## Vorteile:

- Einfache Planung
- Geringer Verkabelungsaufwand
- Schnelle Inbetriebnahme
- Automatische Konfiguration
- Zentrale Visualisierung und Steuerung
- Lokale und zentrale Konfiguration der Systemkomponenten

**FTNT10:** Fluchttürsteuerung mit integrierter Nottaste

**ST10:** Schlüsselschalter

**BK10:** Buskoppler

**Cx10:** Gebäudebuskoppler

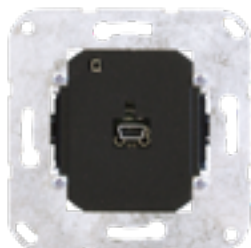

### Buskoppler BK10

Der Buskoppler BK10 verbindet die Komponenten einer Tür mit dem Gebäudebus und ermöglicht so den Aufbau eines vernetzten Systems. Er steht sowohl in einer Unterputz- (UP) als auch in einer Aufputzvariante (AP) zur Verfügung. Für die Unterputzvariante sind verschiedene Blindabdeckungen und Rahmen erhältlich.

#### Buskoppler BK10

Ausführung	Bestellnummer
Buskoppler BK10 UP (ohne Abdeckung/Rahmen)	B 5580 0411
Buskoppler BK10 AP (inkl. Gehäuse)	B 5580 0412

#### Technische Daten:

- Nennspannung: 12 – 24 V DC (-15 % +10 %)
- Nennstromaufnahme: 80 mA
- Schutzklasse: IP20 (UP)/IP65 (AP)
- Max. Länge Türbus: 20 m



### Gebäudebuskoppler CU10 / CE10

Der Gebäudebus wird über die Gebäudebuskoppler mit einem PC verbunden. Der CU10 verbindet den PC lokal per USB-Schnittstelle – der CE10 verbindet den PC dezentral per Ethernet-Schnittstelle (TCP/IP) mit dem Gebäudebus.

#### Gebäudebuskoppler CU10 / CE10

Ausführung	Bestellnummer
Gebäudebuskoppler CU10 (USB-Schnittstelle)	B 5580 0421
Gebäudebuskoppler CE10* (Ethernet-Schnittstelle) *ohne Netzteil – dieses muss separat bestellt werden	B 5580 0431
Zubehör	Bestellnummer
UP-Anschlussdose BKS-NET-Gebäudebus an CU10 oder CE10, inkl. Abdeckung, 1-fach-Rahmen, alpinweiß (Jung LS990)	B 5580 0801
Repeater für BKS-NET-Gebäudebus (9-36 V, 1,5 W, Hutschienenmontage)	B 5580 0441

#### Technische Daten:

- Nennspannung (CE10): 12 – 24 V DC (-15 % +10 %)
- Nennstromaufnahme: 75 mA (CU10)/150 mA (CE10)
- Schutzklasse: IP30
- Max. Länge Gebäudebus: 800 m
- Max. Anzahl Buskoppler pro Gebäudebus: 60







### Normen im Überblick

Klassifizierungsschlüssel EN 179	478
Klassifizierungsschlüssel EN 1125	479
Klassifizierungsschlüssel EN 12209	480
Klassifizierungsschlüssel EN 14846	482
Türen in Flucht- und Rettungswegen nach EN 179 und EN 1125	484
Mit Produkten der GU-Gruppe auf der sicheren Seite	486
Die Kennzeichnung gemäß der BauPVO	487

### Funktionsbeschreibungen

Fluchttürfunktion – doppelt wirkend	488
Fluchttürfunktion – einfach wirkend	489
Fluchttürfunktion – für auswärts öffnende Türen	490
Fluchttürfunktion – für einwärts öffnende Türen	491
Fluchttürfunktion – Umschaltfunktion B	492
Fluchttürfunktion – Schließzwangfunktion C	493
Fluchttürfunktion – Durchgangsfunktion D	494
Fluchttürfunktion – Wechselfunktion E	495
Fluchttürfunktion – Panik-Riegelfunktion P	496
Obenverriegelung am Gangflügel und Standflügel	497
Zwängung bei zweiflügeligen Türen / Schweizer Rundzylinder	498
Umlegbare Falle Serie 23 / Umlegbarer Fallenriegel Serie 21	499
Zargenschutzfalle	499
Umlegbare Panikfunktion Serie 23 / Serie 21	500
Fallenfeststellung Serie 23 / Serie 21	501

### Anschlusspläne

Zustandsüberwachung – Serie 23	502
Zustandsüberwachung – Serie 21	503
Zustandsüberwachung – elektrisch kuppelbare Schlösser B-217x / B-218x	504
Mehrfachverriegelungen elektrisch kuppelbar – SECURY 21 EK 2170 / 2171 / 2178	506
Mehrfachverriegelungen mit Überwachungskontakten – SECURY 2116 S / 2119 S	508
A-Öffner-Set – für SECURY-Mehrfachverriegelungen	509

# Normen im Überblick

## Klassifizierungsschlüssel EN 179



# EN 179

### Klassifizierungsschlüssel

		EN 179									
		1	2	3	4	5	6	7	8	9	10
1	Klasse der Nutzung										
2	Dauerfunktionstüchtigkeit										
3	Masse der Prüftür										
4	Eignung für Feuer-/Rauchschutztüren										
5	Sicherheit – Personenschutz										
6	Korrosionsbeständigkeit										
7	Sicherheit – Einbruchschutz										
8	Überstand des Bedienelements										
9	Betätigungsart										
10	Anwendungsbereich der Tür										

Klasse der Nutzung		
1	Klasse 3	Hohe Nutzungshäufigkeit
Dauerfunktionstüchtigkeit		
2	Klasse 6	100.000 Prüfzyklen
	Klasse 7	200.000 Prüfzyklen
Masse der Prüftür		
3	Klasse 5	Bis 100 kg
	Klasse 6	Bis 200 kg
	Klasse 7	Über 200 kg
Eignung für Feuer-/Rauchschutztüren		
4	Klasse 0	Nicht geeignet an Feuer-/Rauchschutztüren
	Klasse A	Geeignet an Rauchschutztüren
	Klasse B	Geeignet an Feuer-/Rauchschutztüren
Sicherheit – Personenschutz		
5	Klasse 1	Eine Sicherheitsfunktion
Korrosionsbeständigkeit		
6	Klasse 3	96 h (hohe Korrosionsbeständigkeit)
	Klasse 4	240 h (sehr hohe Korrosionsbeständigkeit)
Sicherheit – Einbruchschutz		
7	Klasse 2	1.000 N
	Klasse 3	2.000 N
	Klasse 4	3.000 N
	Klasse 5	5.000 N

Überstand des Bedienelements		
8	Klasse 1	Überstand bis 150 mm (Hochüberstand)
	Klasse 2	Überstand bis 100 mm (Normalüberstand)
Betätigungsart		
9	Typ A	Notausgangverschluss mit „Drückerbetätigung“
	Typ B	Notausgangverschluss mit „Stoßplattenbetätigung“
Anwendungsbereich der Tür		
10	Klasse A	Nach außen öffnende einflügelige Fluchttür, zweiflügelige Fluchttür: Gang- oder Standflügel
	Klasse B	Nur nach außen öffnende einflügelige Fluchttür
	Klasse C	Nach außen öffnende zweiflügelige Fluchttür: nur Standflügel
	Klasse D	Nur nach innen öffnende einflügelige Fluchttür



# EN 1125

Klassifizierungsschlüssel									
EN 1125									
1	2	3	4	5	6	7	8	9	10

1	Klasse der Nutzung								
2	Dauerfunktionstüchtigkeit								
3	Masse der Prüftür								
4	Eignung für Feuer-/Rauchschutztüren								
5	Sicherheit – Personenschutz								
6	Korrosionsbeständigkeit								
7	Sicherheit – Einbruchschutz								
8	Überstand der horizontalen Betätigungsstange								
9	Betätigungsart der Betätigungsstange								
10	Anwendungsbereich der Tür								

Klasse der Nutzung		
1	Klasse 3	Hohe Nutzungshäufigkeit
Dauerfunktionstüchtigkeit		
2	Klasse 6	100.000 Prüfzyklen
	Klasse 7	200.000 Prüfzyklen
Masse der Prüftür		
3	Klasse 5	Bis 100 kg
	Klasse 6	Bis 200 kg
	Klasse 7	Über 200 kg
Eignung für Feuer-/Rauchschutztüren		
4	Klasse 0	Nicht geeignet an Feuer-/Rauchschutztüren
	Klasse A	Geeignet an Rauchschutztüren auf der Grundlage von der Anforderung B.1
	Klasse B	Geeignet an Feuer-/Rauchschutztüren
Sicherheit – Personenschutz		
5	Klasse 1	Eine Sicherheitsfunktion
Korrosionsbeständigkeit		
6	Klasse 3	96 h (hohe Korrosionsbeständigkeit)
	Klasse 4	240 h (sehr hohe Korrosionsbeständigkeit)
Sicherheit – Einbruchschutz		
7	Klasse 2	Eine Sicherheitsklasse – Personenschutz vor Einbruchschutz

Überstand der horizontalen Betätigungsstange		
8	Klasse 1	Überstand bis 150 mm (Hochüberstand)
	Klasse 2	Überstand bis 100 mm (Normalüberstand)
Betätigungsart der Betätigungsstange		
9	Typ A	Paniktürverschluss mit „Griffstangenbetätigung“
	Typ B	Paniktürverschluss mit „Druckstangenbetätigung“
Anwendungsbereich der Tür		
10	Klasse A	Einflügelige Tür, zweiflügelige Tür: Gang- oder Standflügel
	Klasse B	Nur einflügelige Tür
	Klasse C	Zweiflügelige Tür: nur Standflügel

# Normen im Überblick

## Klassifizierungsschlüssel EN 12209



# EN 12209

### Klassifizierungsschlüssel

#### EN 12209

	1	2	3	4	5	6	7	8	9	10	11
1	Gebrauchskategorie										
2	Dauerfunktionstüchtigkeit										
3	Türmasse und Schließkraft										
4	Eignung für Feuer-/Rauchschutztüren										
5	Sicherheit										
6	Korrosionsbeständigkeit										
7	Schutzwirkung und Anbohrwiderstand										
8	Türbezogener Verwendungsbereich										
9	Art der Schlüsselbetätigung/Verriegelung										
10	Art der Spindelbetätigung										
11	Anforderung an die Schlüsselkennung										

Gebrauchskategorie		
1	Klasse 1	Nutzung durch Personen mit großem Anreiz zur Sorgfalt (z. B. Wohnhäuser)
	Klasse 2	Nutzung durch Personen mit gewissem Anreiz zur Sorgfalt (z. B. Bürogebäuden)
	Klasse 3	Nutzung in der Öffentlichkeit
Dauerfunktionstüchtigkeit		
2	Klasse A	50 000 Prüfzyklen; keine Belastung der Falle
	Klasse B	100 000 Prüfzyklen; keine Belastung der Falle
	Klasse C	200 000 Prüfzyklen; keine Belastung der Falle
	Klasse F	50 000 Prüfzyklen; Belastung der Falle von 10 N
	Klasse G	100 000 Prüfzyklen; Belastung der Falle von 10 N
	Klasse H	200 000 Prüfzyklen; Belastung der Falle von 10 N
	Klasse L	100 000 Prüfzyklen; Belastung der Falle von 25 N
	Klasse M	200 000 Prüfzyklen; Belastung der Falle von 25 N
	Klasse R	100 000 Prüfzyklen; Belastung der Falle von 50 N
	Klasse S	200 000 Prüfzyklen; Belastung der Falle von 50 N
	Klasse W	100 000 Prüfzyklen; Belastung der Falle von 120 N
	Klasse X	200 000 Prüfzyklen; Belastung der Falle von 120 N

Türmasse und Schließkraft		
3	Klasse 1	Bis 100 kg; max. 50 N Schließkraft
	Klasse 2	Bis 200 kg; max. 50 N Schließkraft
	Klasse 3	Über 200 kg oder vom Hersteller festgelegt; max. 50 N Schließkraft
	Klasse 4	Bis 100 kg; max. 25 N Schließkraft
	Klasse 5	Bis 200 kg; max. 25 N Schließkraft
	Klasse 6	Über 200 kg oder vom Hersteller festgelegt; max. 25 N Schließkraft
	Klasse 7	Bis 100 kg; max. 15 N Schließkraft
	Klasse 8	Bis 200 kg; max. 15 N Schließkraft
	Klasse 9	Über 200 kg oder vom Hersteller festgelegt; max. 15 N Schließkraft
Eignung für Feuer-/Rauchschutztüren		
4	Klasse 0	Nicht zulässig an Feuer- und Rauchschutztüren
	Klasse 1	Geeignet für Feuer-/Rauchschutztüren
Sicherheit		
5	Klasse 0	Keine Sicherheitsanforderungen





Korrosionsbeständigkeit					
6	Klasse 0	Keine definierte Korrosionsbeständigkeit, keine Temperaturanforderung			
	Klasse A	Geringe Korrosionsbeständigkeit, keine Temperaturanforderung			
	Klasse B	Mittlere Korrosionsbeständigkeit, keine Temperaturanforderung			
	Klasse C	Hohe Korrosionsbeständigkeit, keine Temperaturanforderung			
	Klasse D	Sehr hohe Korrosionsbeständigkeit, keine Temperaturanforderung			
	Klasse E	Mittlere Korrosionsbeständigkeit, Temperaturanforderung -20 °C - +80 °C			
	Klasse F	Hohe Korrosionsbeständigkeit, Temperaturanforderung -20 °C - +80 °C			
	Klasse G	Sehr hohe Korrosionsbeständigkeit, Temperaturanforderung -20 °C - +80 °C			
Schutzwirkung und Anbohrwiderstand					
7	Klasse 1	Mindestschutzwirkung und kein Anbohrwiderstand			
	Klasse 2	Geringe Schutzwirkung und kein Anbohrwiderstand			
	Klasse 3	Mittlere Schutzwirkung und kein Anbohrwiderstand			
	Klasse 4	Hohe Schutzwirkung und kein Anbohrwiderstand			
	Klasse 5	Hohe Schutzwirkung mit Anbohrwiderstand			
	Klasse 6	Sehr hohe Schutzwirkung und kein Anbohrwiderstand			
	Klasse 7	Sehr hohe Schutzwirkung mit Anbohrwiderstand			
Türbezogener Verwendungsbereich					
Klasse	Typ	Verwendung			
		1	2	3	
8	Klasse A	Einsteckschloss	uneingeschränkte Verwendung		
	Klasse B	Einsteckschloss	Drehflügeltür		
	Klasse C	Einsteckschloss	Schiebetür		
	Klasse D	Kastenschloss	uneingeschränkte Verwendung		
	Klasse E	Kastenschloss	Drehflügeltür		
	Klasse F	Kastenschloss	Schiebetür		
	Klasse G	Schloss für gebohrte Aufnahme	uneingeschränkte Verwendung		
	Klasse H	Einsteckschloss	Drehflügeltür	unterstützt	
	Klasse J	Kastenschloss	Drehflügeltür	nach innen öffnend	
	Klasse K	Einsteckschloss	Drehflügeltür		von innen verriegelt
	Klasse L	Einsteckschloss	Schiebetür		von innen verriegelt
	Klasse M	Kastenschloss	Drehflügeltür		von innen verriegelt
	Klasse N	Kastenschloss	Schiebetür		von innen verriegelt
	Klasse P	Einsteckschloss	Drehflügeltür	unterstützt	von innen verriegelt
	Klasse R	Kastenschloss	Drehflügeltür	nach innen öffnend	von innen verriegelt

Art der Schlüsselbetätigung/Verriegelung		
9	Klasse 0	Nicht zutreffend
	Klasse A	Zylinderschloss; manuelle Verriegelung
	Klasse B	Zylinderschloss; automatische Verriegelung
	Klasse C	Zylinderschloss; manuelle Verriegelung mit Zwischenverriegelung
	Klasse D	Zuhaltungsschloss; manuelle Verriegelung
	Klasse E	Zuhaltungsschloss; automatische Verriegelung
	Klasse F	Zuhaltungsschloss; manuelle Verriegelung mit Zwischenverriegelung
	Klasse G	Schloss ohne Schlüsselbetätigung; manuelle Verriegelung
Klasse H	Schloss ohne Schlüsselbetätigung; automatische Verriegelung	
Art der Spindelbetätigung		
10	Klasse 0	Schloss ohne Nuss
	Klasse 1	Schloss für Knaufbetätigung oder Betätigung eines Türdrückers mit Hochhaltefeder
	Klasse 2	Schloss für Betätigung eines Türdrückers ohne Hochhaltefeder
	Klasse 3	Schloss für Betätigung eines Türdrückers mit hoher Beanspruchung und starker Hochhaltefeder
	Klasse 4	Schloss für vom Hersteller festgelegte Betätigung eines Türdrückers mit hoher Beanspruchung und starker Hochhaltefeder
Anforderung an die Schlüsselkennung		
11	Klasse 0	Keine Anforderungen
	Klasse A	Mindestens drei Zuhaltungen
	Klasse B	Mindestens fünf Zuhaltungen
	Klasse C	Mindestens fünf Zuhaltungen; erweiterte Anzahl an wirksamen Schließungsverschiedenheiten
	Klasse D	Mindestens sechs Zuhaltungen
	Klasse E	Mindestens sechs Zuhaltungen; erweiterte Anzahl an wirksamen Schließungsverschiedenheiten
	Klasse F	Mindestens sieben Zuhaltungen
	Klasse G	Mindestens sieben Zuhaltungen; erweiterte Anzahl an wirksamen Schließungsverschiedenheiten
Klasse H	Mindestens acht Zuhaltungen; erweiterte Anzahl an wirksamen Schließungsverschiedenheiten	

# Normen im Überblick

## Klassifizierungsschlüssel EN 14846



# EN 14846

### Klassifizierungsschlüssel

#### EN 14846

	1	2	3	4	5	6	7	8	9
1	Gebrauchskategorie								
2	Dauerfunktionstüchtigkeit und Belastung der Falle								
3	Türmasse und Schließkraft								
4	Eignung für Verwendung an Feuer-/Rauchschutztüren								
5	Sicherheit								
6	Korrosionsbeständigkeit, Temperatur und Luftfeuchtigkeit								
7	Schutzwirkung und Anbohrwiderstand								
8	Schutzwirkung hinsichtlich elektrischer Funktionsweise								
9	Schutzwirkung hinsichtlich elektrischer Manipulation								

Gebrauchskategorie		
1	Klasse 1	Nutzung durch Personen mit großem Anreiz zur Sorgfalt (z. B. Wohnbereich)
	Klasse 2	Nutzung durch Personen mit gewissem Anreiz zur Sorgfalt (z. B. Bürotüren)
	Klasse 3	Nutzung in der Öffentlichkeit
Dauerfunktionstüchtigkeit und Belastung der Falle		
2	Klasse A	50 000 Prüfzyklen; keine Belastung der Falle
	Klasse B	100 000 Prüfzyklen; keine Belastung der Falle
	Klasse C	200 000 Prüfzyklen; keine Belastung der Falle
	Klasse F	50 000 Prüfzyklen; Belastung der Falle von 10 N
	Klasse G	100 000 Prüfzyklen; Belastung der Falle von 10 N
	Klasse H	200 000 Prüfzyklen; Belastung der Falle von 10 N
	Klasse L	100 000 Prüfzyklen; Belastung der Falle von 25 N
	Klasse M	200 000 Prüfzyklen; Belastung der Falle von 25 N
	Klasse R	100 000 Prüfzyklen; Belastung der Falle von 50 N
	Klasse S	200 000 Prüfzyklen; Belastung der Falle von 50 N
	Klasse W	100 000 Prüfzyklen; Belastung der Falle von 120 N
	Klasse X	200 000 Prüfzyklen; Belastung der Falle von 120 N
Klasse Y	200 000 Prüfzyklen; Belastung der Falle von 250 N	

Türmasse und Schließkraft				
3	Klasse 1	Türmasse bis 100 kg	max. 50 N Schließkraft	
	Klasse 2	Türmasse bis 200 kg	max. 50 N Schließkraft	
	Klasse 3	Türmasse über 200 kg, wie vom Hersteller festgelegt	max. 50 N Schließkraft	
	Klasse 4	Türmasse bis 100 kg	max. 25 N Schließkraft	
	Klasse 5	Türmasse bis 200 kg	max. 25 N Schließkraft	
	Klasse 6	Türmasse über 200 kg, wie vom Hersteller festgelegt	max. 25 N Schließkraft	
	Klasse 7	Türmasse bis 100 kg	max. 15 N Schließkraft	
	Klasse 8	Türmasse bis 200 kg	max. 15 N Schließkraft	
	Klasse 9	Türmasse über 200 kg, wie vom Hersteller festgelegt	max. 15 N Schließkraft	
Eignung für Verwendung an Feuer-/Rauchschutztüren				
4	Klasse 0	Nicht an Feuer-/Rauchschutztüren zugelassen		
	Klasse A	Für Rauchschutztüren geeignet		
	Für Feuer-/Rauchschutztüren geeignet:			
	Klasse B	15 Min.		
	Klasse C	30 Min.		
	Klasse D	60 Min.		
	Klasse E	90 Min.		
Klasse F	120 Min. oder mehr			
Sicherheit				
5	-			



Korrosionsbeständigkeit, Temperatur und Luftfeuchtigkeit				
	Klasse	Korrosion	Temperatur	Luftfeuchtigkeit
6	Klasse 0	Keine definierte Beständigkeit	Keine definierte Beständigkeit	Keine definierte Beständigkeit
	Klasse A	Keine definierte Beständigkeit	Keine definierte Beständigkeit	Grad 1
	Klasse B	Keine definierte Beständigkeit	Keine definierte Beständigkeit	Grad 2
	Klasse C	Geringe Beständigkeit	+5 °C bis +55 °C	Grad 1
	Klasse D	Mittlere Beständigkeit	+5 °C bis +55 °C	Grad 1
	Klasse E	Hohe Beständigkeit	+5 °C bis +55 °C	Grad 1
	Klasse F	Sehr hohe Beständigkeit	+5 °C bis +55 °C	Grad 1
	Klasse G	Mittlere Beständigkeit	-10 °C bis +55 °C	Grad 1
	Klasse H	Hohe Beständigkeit	-10 °C bis +55 °C	Grad 1
	Klasse J	Sehr hohe Beständigkeit	-10 °C bis +55 °C	Grad 1
	Klasse K	Mittlere Beständigkeit	-25 °C bis +70 °C	Grad 2
	Klasse L	Hohe Beständigkeit	-25 °C bis +70 °C	Grad 2
	Klasse M	Sehr hohe Beständigkeit	-25 °C bis +70 °C	Grad 2
	Klasse N	Keine definierte Beständigkeit	-25 °C bis +70 °C	Grad 1
	Klasse P	Keine definierte Beständigkeit	-25 °C bis +70 °C	Grad 2
	Schutzwirkung und Anbohrwiderstand			
7	Klasse 0	Für Schlösser ohne Schutzwirkung		
Schutzwirkung hinsichtlich elektrischer Funktionsweise				
8	Klasse 0	Keine Anforderung		
	Klasse 1	Akustisches oder visuelles Signal		
Schutzwirkung hinsichtlich elektrischer Manipulation				
9	Klasse 0	Keine Anforderung		
	Klasse 1	Laut Tabelle 7 EN 14846		
	Klasse 2	Laut Tabelle 7 EN 14846		
	Klasse 3	Laut Tabelle 7 EN 14846		

# Normen im Überblick

## Türen in Flucht- und Rettungswegen nach EN 179 und EN 1125



Vom Sicherheitsstandpunkt aus betrachtet sind alle Türen in Rettungswegen Fluchttüren. Sie sind dementsprechend zu kennzeichnen und mit Fluchttürverschlüssen gemäß den Europäischen Normen auszustatten.

Schloss, Beschlag und Montagezubehör werden gemeinsam geprüft und dürfen nur noch als geprüfte Einheit eingesetzt werden. Diese muss neben der CE-Kennzeichnung auch mit einem Klassifizierungsschlüssel gekennzeichnet werden.

### Geltungsbereich der Prüfwerte

Die in den beiden Normen hinterlegten Prüfwerte gelten sowohl für einflügelige als auch für zweiflügelige Türelemente. Ebenso gelten die Prüfwerte für Verschlussysteme, welche über zusätzliche Verriegelungselemente wie Treibriegel oder Mehrfachverriegelung verfügen.



### Notausgangsverschlüsse nach EN 179

sind bestimmt für Gebäude oder Gebäudeteile, die keinem öffentlichen Publikumsverkehr unterliegen und deren Besucher die Funktion der Fluchttüren kennen. Anwendungen sind überall dort, wo öffentlicher Publikumsverkehr ausgeschlossen werden kann.

#### Anwendungsbeispiele:

- Private Wohnanlagen
- Klassenräume in Schulen
- Nicht öffentliche Verwaltungen von Industrieunternehmen
- Nicht öffentliche Bereiche von Veranstaltungsgebäuden
- Nicht öffentliche Bereiche von Flughäfen, Banken, Einkaufszentren usw.

**Als Bedienelemente sind Drücker oder Stoßplatten vorgeschrieben.**

### Leichtes Öffnen von Fluchwegen durch Notausgangsverschlüsse nach EN 179

Bei einer Dauerfunktionsprüfung müssen alle Verriegelungselemente entriegelt und die Tür in Fluchrichtung freigegeben werden. Um so realitätsnah wie möglich zu prüfen, wird das Türelement mit einer Kraft von 25 Newton zur Simulation des Dichtungsgegendrucks vorbelastet. Um die Freigabe mit der maximal zulässigen Auslösekraft von 70 Newton zu erreichen, ist das reibungsarme Zusammenspiel von Drückerlagerung, Verriegelungselementen des Schlosses sowie den dazugehörigen Aufnahmen im Türrahmen notwendig. Nach erfolgter Dauerfunktionsprüfung werden die Verschlussysteme zusätzlich einem Vandalismustest unterzogen, um die Alltagstauglichkeit nachzuweisen.

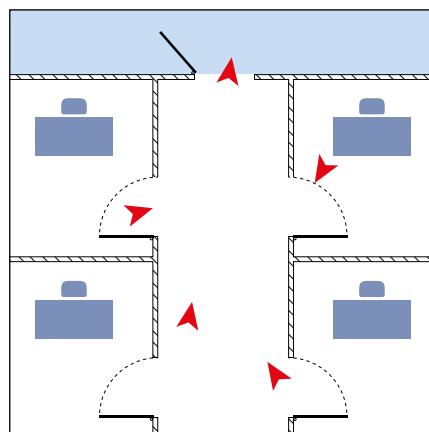

**Fluchttüren nach EN 179 –**  
kein öffentlicher Publikumsverkehr,  
Beispiel Büro



## Paniktürverschlüsse nach EN 1125

kommen in öffentlichen Gebäuden oder Gebäudeteilen zum Einsatz, bei denen die Besucher die Funktion der Fluchttüren nicht kennen und trotzdem in der Lage sein müssen, diese im Notfall auch ohne Einweisung sicher zu betätigen. Ziel ist die sichere Fluchtmöglichkeit mit minimaler Anstrengung und ohne vorherige Kenntnis des Fluchttürverschlusses. Auch bei gegebenem Druck auf die Tür (Vorlast) müssen Paniktürverschlüsse sicher entriegeln (maximal 220 N bei einem Druck von 1000 N auf die Tür).

### Anwendungsbeispiele:

- Krankenhäuser
- Fluchtwege in Schulen
- Öffentliche Verwaltungen
- Öffentliche Bereiche von Veranstaltungsgebäuden (Kino, Theater)
- Öffentliche Bereiche von Flughäfen
- Öffentliche Bereiche von Einkaufszentren usw.

Als Bedienelemente sind Stangengriffe oder Druckstangen vorgeschrieben.

### Leichtes Öffnen von Fluchtwegen durch Paniktürverschlüsse nach EN 1125

Bei zwei unterschiedlichen Prüfungen wird das jeweilige Verschlusssystem auf die entsprechende Eignung geprüft. Auch für Panikverschlusssysteme gilt, dass das Türblatt unter einer Vorlast von 25 Newton zur Simulation des Dichtungsgegendrucks gesetzt wird. In der ersten Prüfung wird mit der maximal zulässigen Öffnungskraft von 80 Newton geprüft, um die Freigabe in Fluchtrichtung zu erreichen. Bei der zweiten Prüfung wird die Tür zusätzlich unter eine Vorlast von 1.000 Newton gebracht, um das gleichzeitige Aufprallen mehrerer Menschen auf das Türelement zu simulieren. Hier darf die maximal zulässige Auslösekraft von 220 Newton nicht überschritten werden. Nach erfolgter Dauerfunktionsprüfung werden die Verschlusssysteme zusätzlich einem Vandalismustest unterzogen, um die Alltagstauglichkeit nachzuweisen.

### Empfehlung zur Anwendung:

Sollte die spätere Nutzung des Gebäudes bei Planungsbeginn nicht eindeutig feststehen, sind vorrangig Paniktürverschlüsse nach EN 1125 einzusetzen. Dies gilt auch bei einer veränderten Nutzung zu einem späteren Zeitpunkt. Ansonsten können bei erneuter Bauabnahme unter Umständen erhebliche Umbauarbeiten notwendig werden.

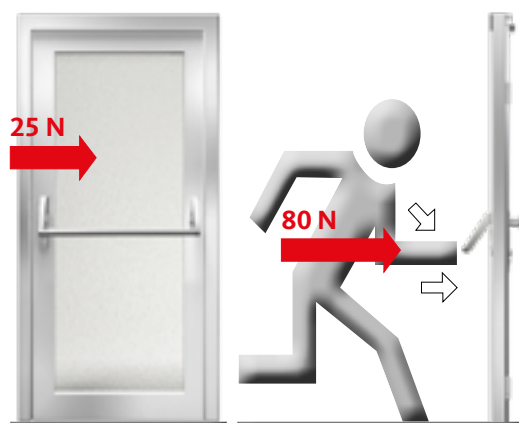

Prüfung 1: Tür ohne Vorlast

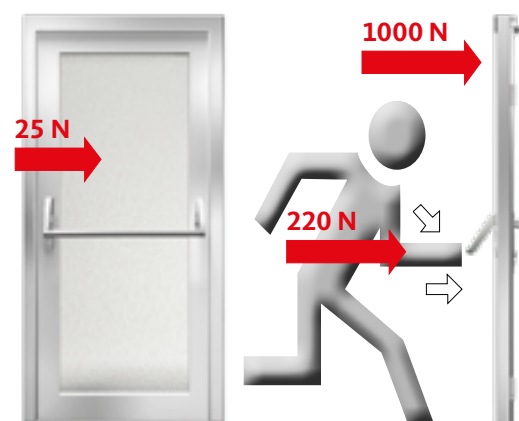

Prüfung 2: Tür mit Vorlast von 1.000 N

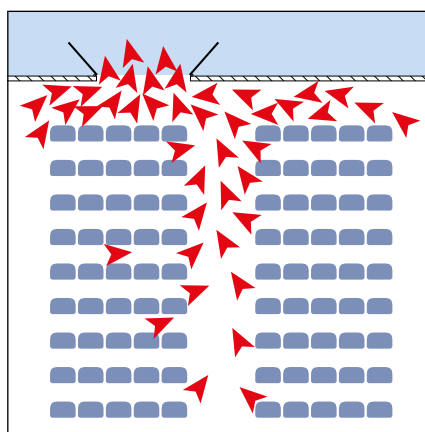

Fluchttüren nach EN 1125 – mit öffentlichem Publikumsverkehr, Beispiel Theater

# Normen im Überblick

Mit Produkten der GU-Gruppe auf der sicheren Seite



CE-konforme Produkte aus dem Sortiment der GU-Gruppe für:

- ① = Notausgangs- und Paniktürverschlüsse
- ② = Mechanische/elektromechanische Verschlüsse
- ③–⑥ = Türschließer, Feststellanlagen
- ⑦ = Brandmeldeanlagen, Rauchmelder
- ⑧ = Tür- und Fensterbänder
- ⑨ = Zubehör

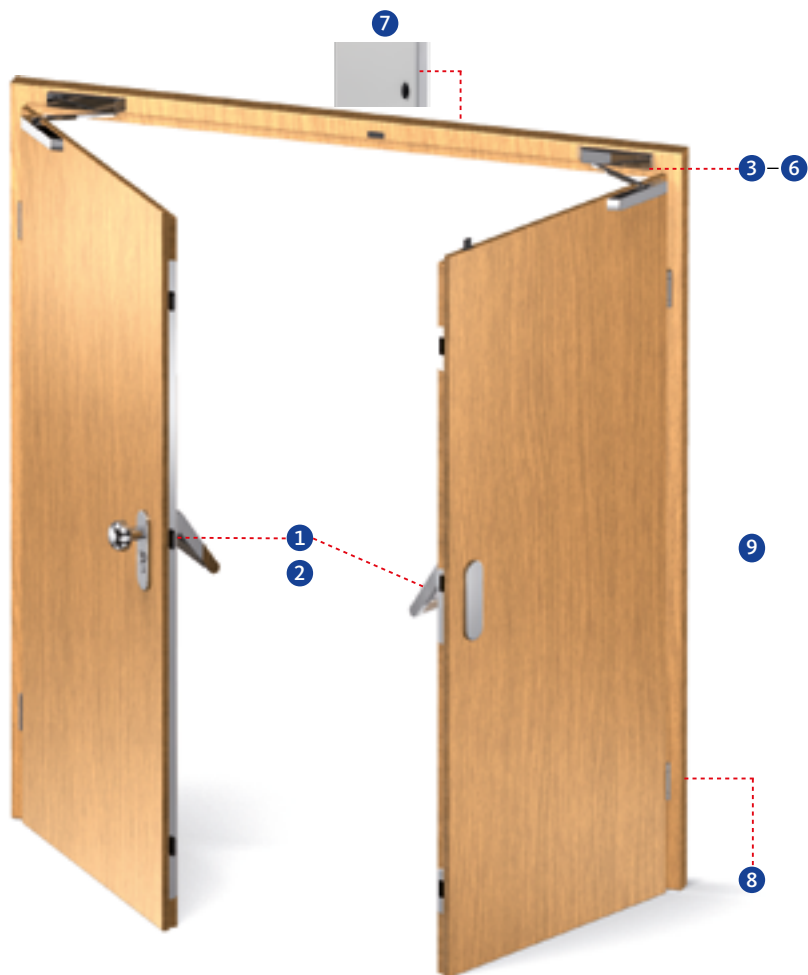

Beispiel einer zweiflügeligen Paniktür nach EN 14351-1

**Nachfolgende harmonisierte Normen regeln Produkte der Gretsch-Unitas Gruppe**

DIN	Beschreibung
EN 179	① Notausgangverschlüsse (in Fluchtwegen)
EN 1125	① Paniktürverschlüsse (in Fluchtwegen)
EN 14846	② Elektromechanische Schlösser und Schließbleche (in FH-Türen)
EN 12209	② Mechanische Schlösser und Schließbleche (in Feuerschutztüren)
EN 1154	③ Türschließer (in Feuer- und Rauchschutztüren)
EN 1158	④ Schließfolgeregler (in Feuer- und Rauchschutztüren)
EN 1155	⑤ Elektrische Feststeller in Drehtüren (in Feuer- und Rauchschutztüren)
EN 14637	⑥ Elektrisch gesteuerte Feststellanlagen (für Feuer und RS-Türen)
EN 54-7	⑦ Brandmeldeanlagen (Teil 7: Rauchmelder)
EN 1935	⑧ Einachsige Tür- und Fensterbänder (Fluchtweg und/oder FH-Türen)
EN 14967	⑨ Abdichtungsbahnen – Bitumen-Mauersperrbahnen
EN 12101-2	Rauch- und Wärmefreihaltung

Die entsprechenden Produkte haben wir in unseren Katalogen mit dem entsprechenden Normen-Bezug gekennzeichnet. So erkennen Sie auf einen Blick die Konformität zur BauPVO.

Unsere umfangreiche Produktpalette ist auf hohe Beanspruchungen, Leistungsfähigkeit, Zuverlässigkeit und Langlebigkeit ausgelegt und aufeinander abgestimmt. Die Programmvierfalt der Unternehmensgruppe bietet Ihnen hierdurch viele Vorteile.

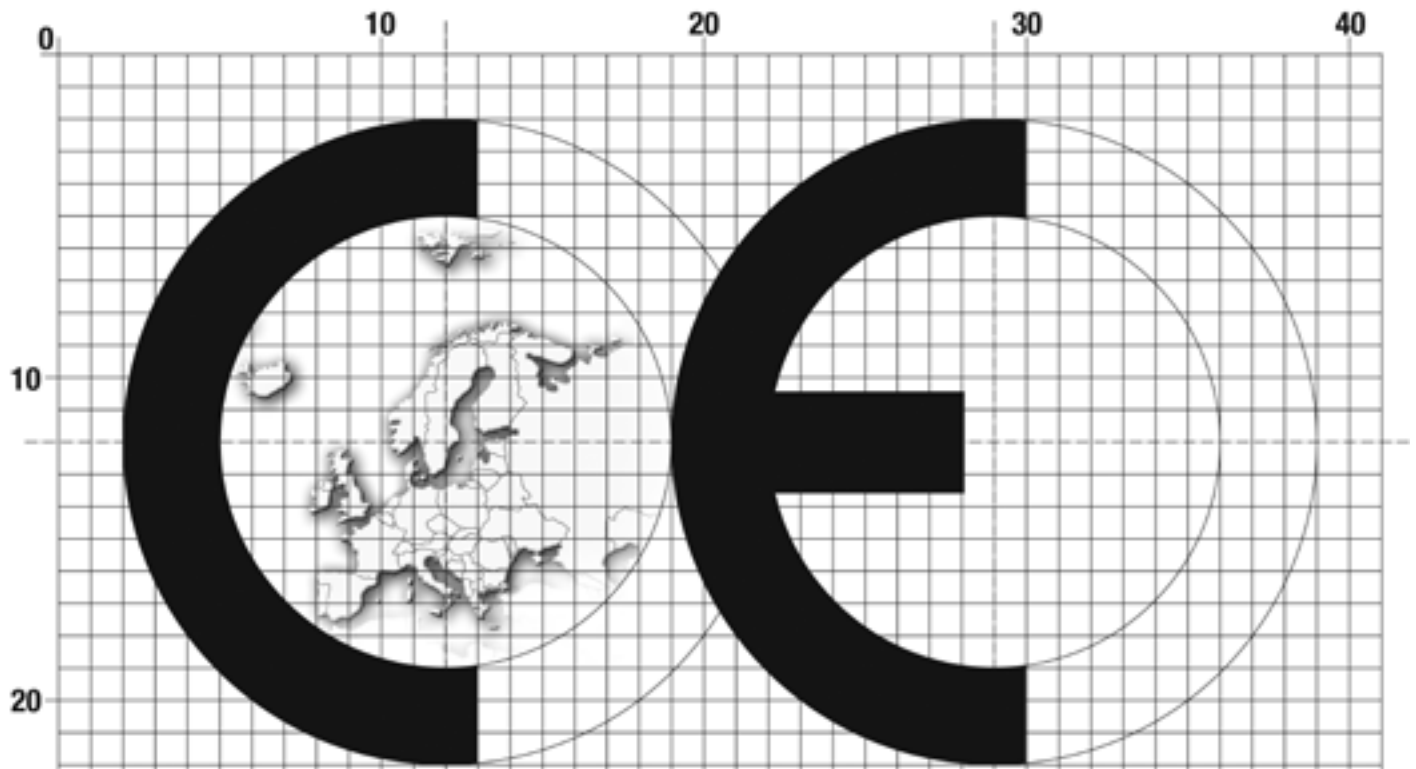

Die CE-Kennzeichnung ist vor dem Inverkehrbringen des Bauprodukts auf dem Bauprodukt selbst oder auf einem daran befestigten Etikett gut sichtbar, leserlich und dauerhaft anzubringen. Sollte dies nicht möglich sein, ist die CE-Kennzeichnung auf der Verpackung oder auf den Begleitunterlagen anzubringen.

Die Buchstaben CE leiten sich von Communautés Européennes (europäische Gemeinschaften) ab und signalisieren, wenn sie auf einem Produkt angebracht sind, dass dieses den auferlegten Anforderungen der Europäischen Union entspricht.

**Durch das Anbringen der CE-Kennzeichnung bestätigt der Hersteller, dass sein Produkt alle Bedingungen erfüllt, die für die CE-Kennzeichnung gesetzlich vorgeschrieben sind.**

**Er dokumentiert damit, dass er die Verantwortung für die Übereinstimmung des Bauprodukts mit den in der Leistungserklärung genannten Eigenschaften übernimmt.**

**„Die CE-Kennzeichnung ist der technische Reisepass für das Produkt innerhalb des Europäischen Wirtschaftsraums.“**  
(Deutsches Institut für Normung e. V.)

# Funktionsbeschreibung

## Fluchttürfunktion – doppelt wirkend



### 1. Doppelt wirkende Fluchttürfunktion

Durch den Beschlag an der Innenseite des Gangflügels kann der Gangflügel jederzeit ohne Schlüssel geöffnet werden, selbst wenn die Tür verriegelt ist. Bei Betätigung des Beschlags an der Innenseite des Standflügels werden die Treibriegelstangen in den Türflügel gezogen und **gleichzeitig** werden Falle und Riegel des Gangflügels zurückgeschoben.

Beide Türflügel können somit schlagartig gleichzeitig geöffnet werden. Die Fluchttürfunktion kann von beiden Türflügeln her ausgelöst werden – daher die Bezeichnung **doppelt wirkend**.





### 2. Einfach wirkende Fluchttürfunktion

Bei der einfach wirkenden Fluchttürfunktion handelt es sich um eine eingeschränkte Fluchttürfunktion, **die nur nach Abstimmung mit den Baubehörden** eingesetzt werden kann. Durch den Beschlag an der Innenseite des Standflügels werden die Treibriegelstangen in den Türflügel gezogen und **gleichzeitig** werden Falle und Riegel des Gangflügelschlosses zurückgeschoben. Beide Türflügel können somit schlagartig gleichzeitig geöffnet werden.

Bei der Betätigung des Beschlags an der Innenseite des Gangflügels ist **keine Fluchttürfunktion** gegeben.

**Wichtig:** Bei der Bestellung des Gangflügelschlosses ist der Hinweis „Fluchttürfunktion einfach wirkend“ erforderlich.

Die Fluchttürfunktion kann nur vom Standflügel her ausgelöst werden – daher die Bezeichnung **einfach wirkend**.

# Funktionsbeschreibung

## Fluchttürfunktion – für auswärts öffnende Türen



**Fluchtrichtung**  
Fluchttürfunktion für auswärts öffnende Türen  
(vorgesehener Regelfall)

### Allgemeines

Die gesetzlichen Regelungen über Fluchtwege und Notausgänge schreiben vor, dass Türen in Rettungswegen **in Fluchtrichtung** aufschlagen müssen. Die in diesem Katalog vorgestellten Panikschlösser und Kombinationen sind deshalb grundsätzlich für auswärts öffnende Türen vorgesehen.

In Einzelfällen werden jedoch unter bestimmten Voraussetzungen auch einwärts öffnende Fluchttüren akzeptiert. Hier ist **in jedem Fall** eine vorherige Abstimmung mit den Baubehörden erforderlich.



### Fluchtrichtung

Fluchttürfunktion für einwärts öffnende Türen  
(Sonderfall, Genehmigung der Baubehörde erforderlich)

### Hinweise

Bei Panikschlössern der Serie 21/23 mit geteilter Nuss (Fluchttürfunktionen B, C und D) kann die Panikseite (einwärts/auswärts) eingestellt werden. Dadurch erreichen Sie höchste Flexibilität vor Ort.

Bei Panikschlössern mit einteiligen Schlossnüssen und der Fluchttürfunktion E können die Schlösser ohne Veränderung am Panikschloss wahlweise für einwärts und auswärts öffnende Türen verwendet werden. Lediglich der Beschlag wird entsprechend montiert. Bei der Fluchttürfunktion für einwärts öffnende Türen erfolgt die Montage des Drückers und des Drehhebels auf der Bandseite. Das Griffflangschild oder eine andere Handhabe wird dagegen auf der Bandgegenseite montiert.

# Funktionsbeschreibung

## Fluchttürfunktion – Umschaltfunktion B

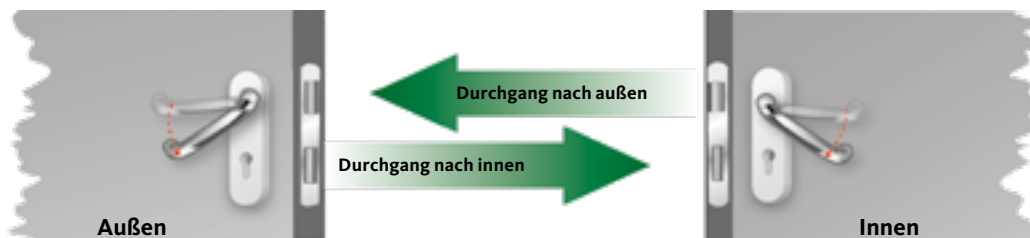

### Öffnungsstellung

#### Funktion von innen und außen

Durchgang von beiden Seiten über den Drücker, dabei wird die Falle zurückgezogen, die Schlossnuss ist beidseitig eingekuppelt.

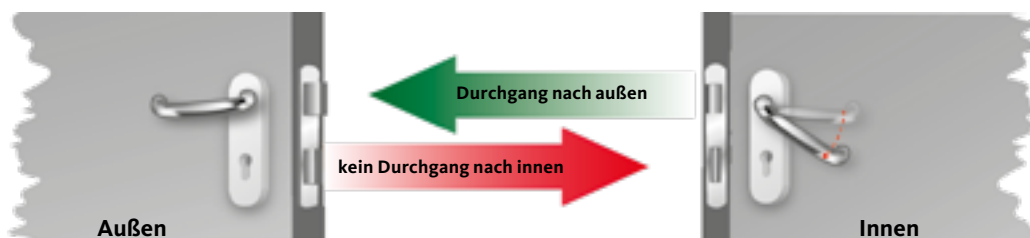

### Grundstellung

#### Funktion von außen

Leerlauf des Türdrückers, da die Nuss entkuppelt ist; die Tür kann nur mit dem Schlüssel geöffnet werden. Dabei wird die Schlossnuss eingekuppelt und die Tür kann über den Drücker geöffnet werden. Anschließend muss über den Schlüssel die Nusskupplung wieder in die Leerlauffunktion zurückgeschaltet werden.

#### Funktion von innen

Ausgang, die Öffnung der Tür ist grundsätzlich jederzeit in Fluchtrichtung möglich.

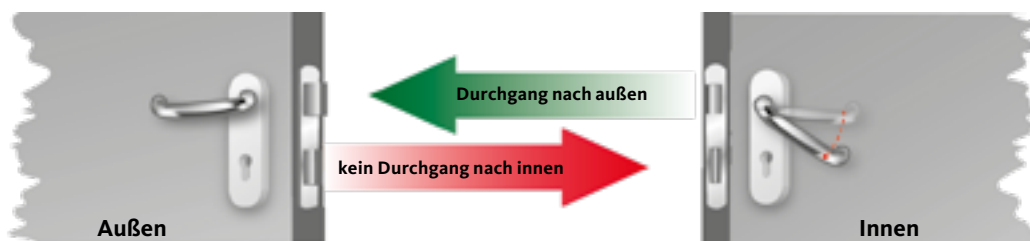

### Verriegelung

Bei Schlössern der 21er-Serie (automatisch verriegelnd) findet die Verriegelung von Automatikfalle automatisch statt.

#### Funktion von außen

Leerlauf des Türdrückers, da die Nuss entkuppelt ist; die Tür kann nur mit dem Schlüssel geöffnet werden. Dabei wird die Schlossnuss eingekuppelt und die Tür kann über den Drücker geöffnet werden. Anschließend muss über den Schlüssel die Nusskupplung wieder in die Leerlauffunktion zurückgeschaltet werden.

#### Funktion von innen

Ausgang, die Öffnung der Tür ist grundsätzlich jederzeit in Fluchtrichtung möglich.

### Anwendungsmöglichkeiten

Durch den Drücker auf der Außenseite ist die Nutzung als Verbindungstür möglich.

- Flurtüren in Verwaltungs- und Bürobauten
- Altenheime
- Nebeneingangstüren
- Nebeneingänge an Kindergärten, Schulen und Hotels

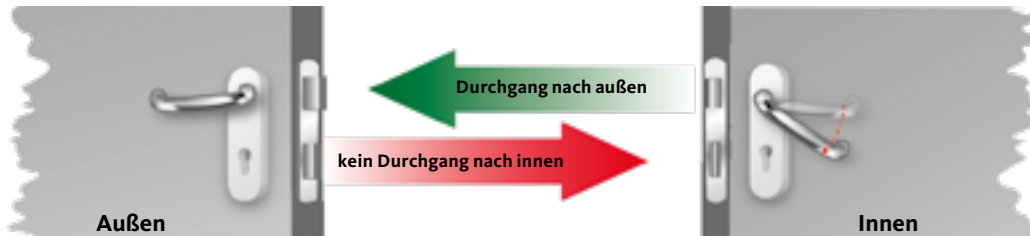

### Grundstellung

#### Funktion von außen

Leerlauf des Türdrückers, da die Nuss entkuppelt ist; die Tür kann nur mit dem Schlüssel geöffnet werden.

#### Funktion von innen

Ausgang, die Öffnung der Tür ist grundsätzlich jederzeit in Fluchtrichtung möglich.

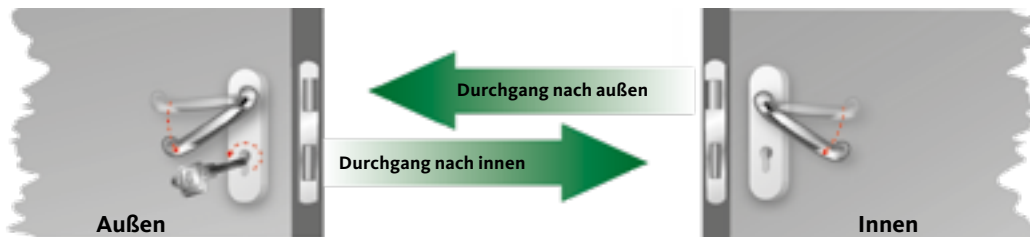

### Öffnungsstellung

#### Funktion von außen

Leerlauf des Türdrückers, da die Nuss entkuppelt ist; die Tür kann nur mit dem Schlüssel geöffnet werden. Hierzu den Schlüssel bis zum Endanschlag in Öffnungsrichtung gedreht halten, dabei wird die Schlossnuss eingekuppelt und die Tür kann über den Drücker geöffnet werden. Nach Schlüsselabzug ist der Außendrücker wieder automatisch auf Leerlauf geschaltet.

#### Funktion von innen

Ausgang, die Öffnung der Tür ist grundsätzlich jederzeit in Fluchtrichtung möglich.

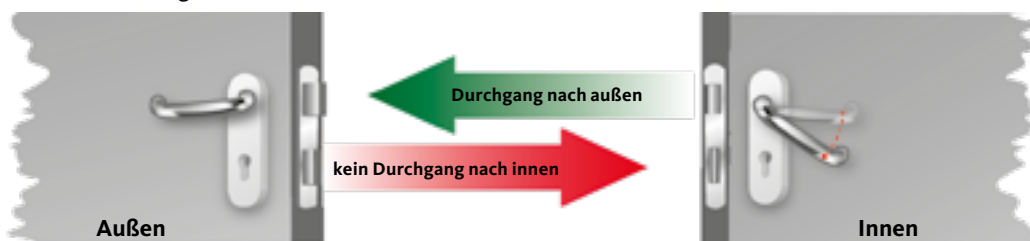

### Verriegelung

Bei Schlössern der 21er-Serie (automatisch verriegelnd) findet die Verriegelung von Automatikfalle automatisch statt.

#### Funktion von außen

Leerlauf des Türdrückers, da die Nuss entkuppelt ist; die Tür kann nur mit dem Schlüssel geöffnet werden. Hierzu den Schlüssel bis zum Endanschlag in Öffnungsrichtung gedreht halten, dabei wird die Schlossnuss eingekuppelt und die Tür kann über den Drücker geöffnet werden. Nach Schlüsselabzug ist der Außendrücker wieder automatisch auf Leerlauf geschaltet.

#### Funktion von innen

Ausgang, die Öffnung der Tür ist grundsätzlich jederzeit in Fluchtrichtung möglich.

### Anwendungsmöglichkeiten

Durch den Drücker auf der Außenseite ist die Nutzung als Verbindungstür möglich.

- Flurtüren in Verwaltungs- und Bürobauten
- Altenheime
- Nebeneingangstüren
- Nebeneingänge an Kindergärten, Schulen und Hotels

# Funktionsbeschreibung

## Fluchttürfunktion – Durchgangsfunktion D

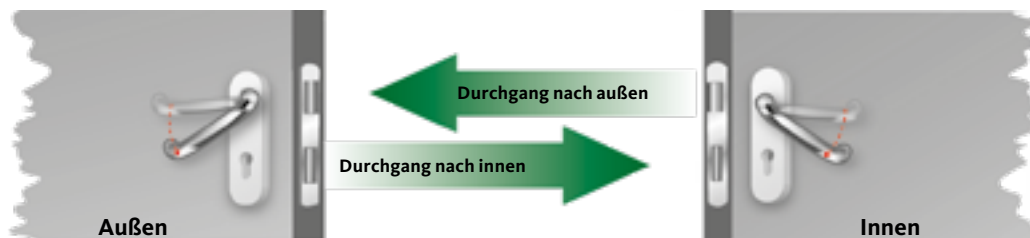

### Öffnungsstellung

#### Funktion von innen und außen

Durchgang von beiden Seiten über den Drücker, dabei wird die Falle zurückgezogen, die Schloßnuss ist beidseitig eingekuppelt.

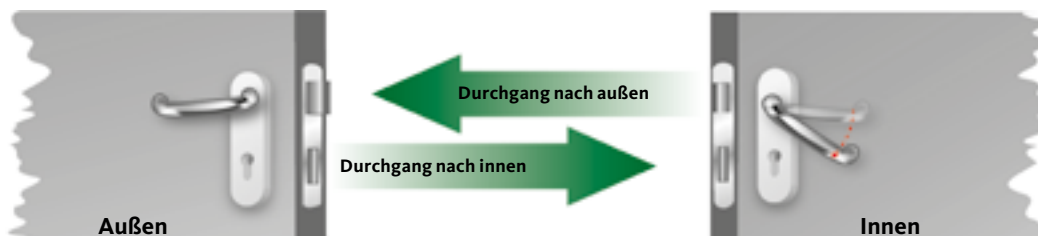

### Verriegelung

#### Funktion von außen

Nach einer Fluchttürfunktion von innen ist der Außendrücker wieder eingekuppelt. Durchgang von außen nach innen möglich. Bei der Verriegelung über den Schließzylinder wird der Außendrücker ausgekuppelt.

#### Funktion von innen

Ausgang, die Öffnung der Tür ist grundsätzlich jederzeit in Fluchtrichtung möglich. Nach Betätigung des Türdrückers ist der Riegel so lange zurückgeschlossen, bis über den Schlüssel wieder verriegelt wird.

### Anwendungsmöglichkeiten

Durch den Drücker auf der Außenseite ist die Nutzung als Verbindungstür möglich.

- Flurtüren in Verwaltungs- und Bürobauten
- Altenheime
- Nebeneingangstüren
- Nebeneingänge bei Kindergärten, Schulen und Hotels

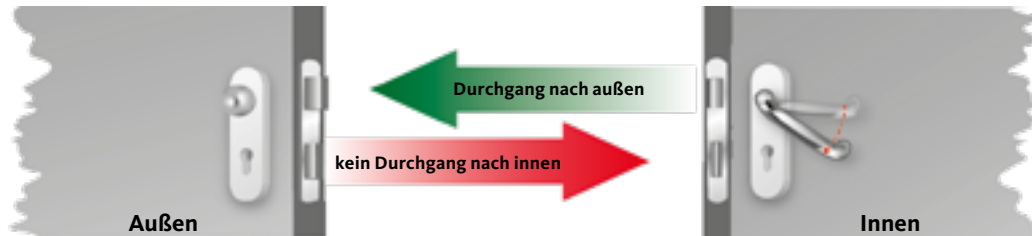

### Grundstellung

#### Funktion von außen

Als Beschlag darf nur ein feststehender Knauf oder Stoßgriff verwendet werden. Durchgang nur über den Schlüssel, dabei wird die Falle zurückgezogen.

#### Funktion von innen

Ausgang, die Öffnung der Tür ist grundsätzlich jederzeit in Fluchrichtung möglich.

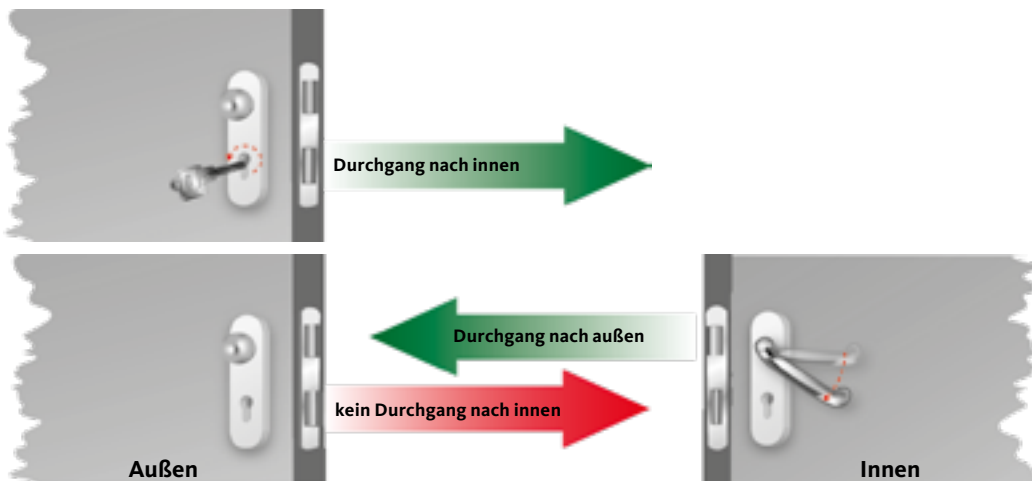

### Verriegelung

#### Funktion von außen

Durchgang nur über den Schlüssel, dabei wird die Falle zurückgezogen. Bei Schlössern der 21er-Serie (automatisch verriegelnd) findet die Verriegelung vom Fallenriegel automatisch statt.

#### Funktion von innen

Ausgang, die Öffnung der Tür ist grundsätzlich jederzeit in Fluchrichtung möglich.

### Anwendungsmöglichkeiten

Durch den feststehenden Knauf/Stoßgriff ist das Begehen von der Außenseite nur in Verbindung mit Schlüsselbetätigung möglich.

- Türen an Trafostationen und Heizräumen
- Aufzugsanlagen
- Tiefgaragen
- Eingangstüren für Läger und Geschäftshäuser
- Hauseingangstüren in Miets- und Mehrfamilienhäusern

# Funktionsbeschreibung

## Fluchttürfunktion – Panik-Riegelfunktion P

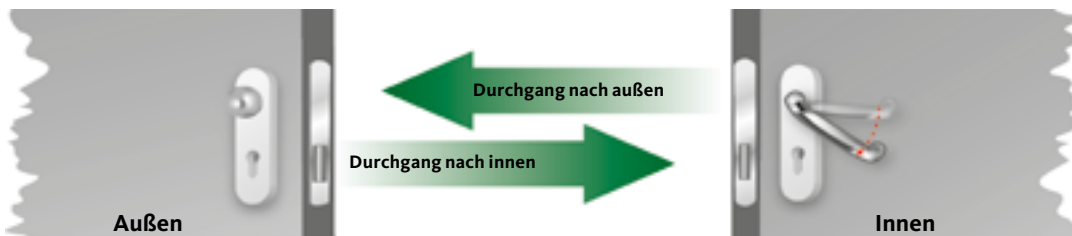

### Öffnungsstellung

#### Funktion von außen

Als Beschlag darf nur ein feststehender Knauf oder Stoßgriff verwendet werden. Die Tür kann über Ziehen/Drücken am Beschlag geöffnet werden. Eingang, keine Falle (Pendeltür).

#### Funktion von innen

Ausgang, die Öffnung der Tür ist grundsätzlich jederzeit in Fluchrichtung möglich.

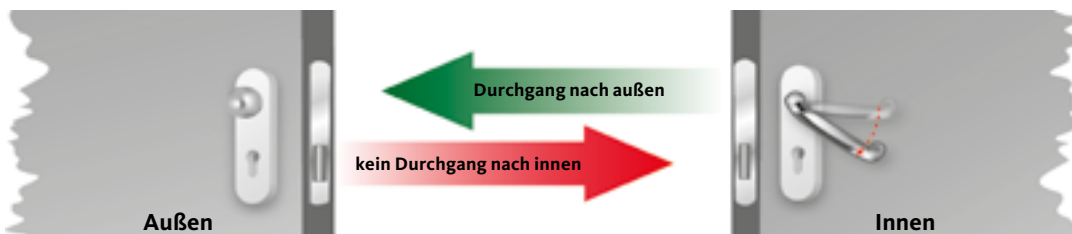

### Verriegelung

#### Funktion von außen

Durchgang nur über den Schlüssel, dabei wird der Riegel zurückgezogen. Nach einer Fluchttürfunktion von innen entsteht die Grundstellung.

#### Funktion von innen

Ausgang, die Öffnung der Tür ist grundsätzlich jederzeit in Fluchrichtung möglich. Nach Betätigung des Türdrückers ist der Riegel so lange zurückgeschlossen, bis über den Schlüssel wieder verriegelt wird.

### Anwendungsmöglichkeiten

Durch den feststehenden Knauf/Stoßgriff ist das Begehen von der Außenseite nur in Verbindung mit Schlüsselbetätigung möglich.

- Türen an Trafostationen und Heizungsräumen
- Aufzugsanlagen
- Tiefgaragen





Mit der Obenverriegelung am Gangflügel kann in vielen Fällen der Einsatz von Dreifallenschlössern vermieden werden. Eine weitere Einsatzmöglichkeit besteht bei Türkonstruktionen, die ohne separate Verriegelung des Standflügels vorgesehen sind.

### **Obenverriegelung mit Schaltschloss B 1895**

Die Verriegelung des Standflügels erfolgt mittels Treibstangen nach oben in den Türrahmen. Der Ausschluss beträgt bei dieser Verriegelung 17 mm.



### **Obenverriegelung mit Schnappriegel 1795**

Der Ausschluss beträgt 12 mm. Die Obenverriegelung mit dem Schnappriegel 1795 kann mit elektrischen Türöffnern am Gangflügel kombiniert werden und ist daher auch für automatische Türanlagen verwendbar. Bei zweiflügeligen Türanlagen am Standflügel mit 1796.

# Funktionsbeschreibung

## Zwängung bei zweiflügeligen Türen / Schweizer Rundzylinder

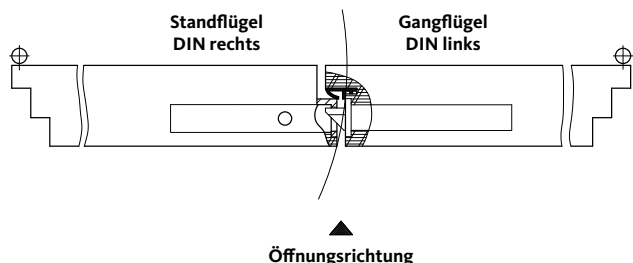

### Vermeidung von Zwängungen

Bei der Entwicklung des Türelements ist darauf zu achten, dass es beim gleichzeitigen Öffnen der beiden Türflügel nicht zu Zwängungen kommt. Zwängungen können zu Zerstörungen bei den Beschlagteilen, auch beim Türelement selbst führen. Bei der Überprüfung sind die Kriterien Flügelbreite, Türdicke, Überschläge, Türluft, Drehpunkt der Türflügel und auch die Ausladung der Beschläge zu berücksichtigen.

Einzwängungsfreies Öffnen zweiflügeliger Fluchttüren über den Beschlag des Standflügels (Drehhebel oder Stangengriff) muss zum Beispiel in den Prüfanstalten nachgewiesen werden.

Zwingend notwendig an zweiflügeligen Türen ist eine **Mitnehmerklappe**. Diese bewirkt, dass beim missbräuchlichen Öffnen der Tür über den Standflügel der Gangflügel bis mindestens zum Beginn des Wirksamkeitsbereichs des Schließorgans mitgenommen wird. Beim Schließen wird die richtige Reihenfolge sichergestellt.

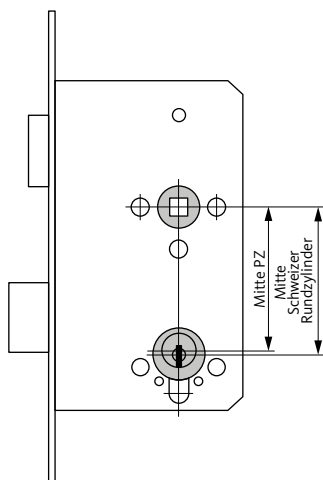

### Schweizer Rundzylinder

Bei Schlössern, die für Schweizer Rundzylinder vorgesehen sind, ist Folgendes zu beachten: Die Entfernung von Mitte Drückernuss bis zur Mitte des Rundzylinders ist um 2 mm länger als das vergleichbare Maß bei Schließzylindern.

Beispiel: PZ 72 mm = CHRZ 74 mm

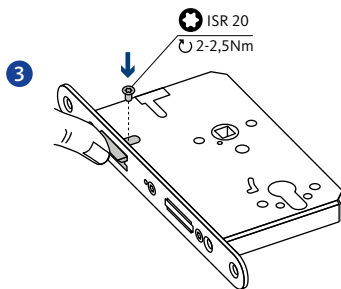
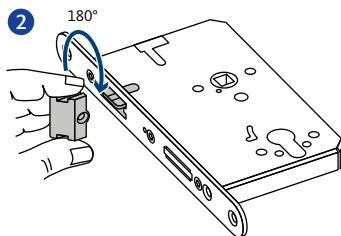
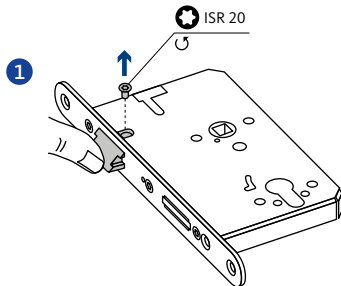

### Umlegbare Falle Serie 23 / Umlegbarer Fallenriegel Serie 21

Zur Umstellung müssen folgende Schritte eingehalten werden:

- 1 Bei leicht eingeschobener Falle, durch die Öffnung in der Decke die Senkschraube herausdrehen
- 2 Den Fallenkopf aus dem Stulp herausziehen, axial um 180° wenden und wieder einschieben
- 3 Unter leichtem Druck auf die Falle die Senkschraube wieder eindrehen und fest anziehen (Anzugsmoment 2 bis 2,5 Nm)

#### Hinweis:

Bei Ausführungen mit umlegbarer Falle wird als Standard DIN L ausgeliefert. Notwendiges Werkzeug: Steckschlüssel für Innenrund Tx20 (nicht im Lieferumfang)



### Zargenschutzfalle (Flüsterfalle) Serie 23

Optional kann bei der Serie 23 der vorhandene Fallenkopf gegen eine Flüsterfalle getauscht werden.

#### Hinweis:

Bitte dabei die oben genannten Punkte beachten.

# Funktionsbeschreibung

## Umlegbare Panikfunktion Serie 23 / Serie 21

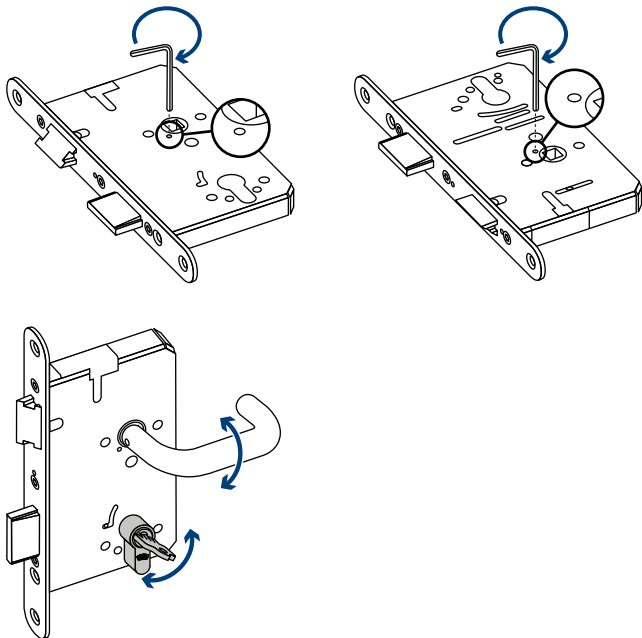

### Umlegbare Panikfunktion Serie 23 / Serie 21

Die Schlösser mit den Panikfunktionen B, C und D sind mit einer umlegbaren Panikfunktion ausgestattet. Hierdurch besteht die Möglichkeit, die Fluchrichtung des Schlosses zu ändern. Dies kann u. a. nach dem Umlegen des Fallenriegels notwendig sein.

Zum Umlegen der Panikfunktion zunächst den Fallenriegel durch Betätigen des Auslösehebels in Riegelposition bringen.

Anschließend an der markierten Stelle mit einem Inbusschlüssel SW 1,5 den Panikstift bis zum Anschlag drehen. Abschließend Panikfunktion des Schlosses auf einwandfreie Funktion prüfen.

Zum erneuten Umlegen muss die Prozedur von der anderen Schlossseite her durchgeführt werden.



#### WARNUNG

Beim Umstellen der Fluchrichtung von Türbandgegenseite (auswärts öffnend) auf Türbandseite (einwärts öffnend) entfällt die Zulassung gemäß EN 1125!

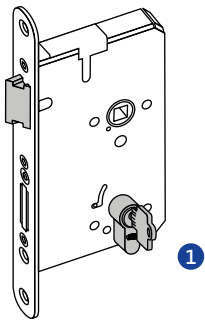

1

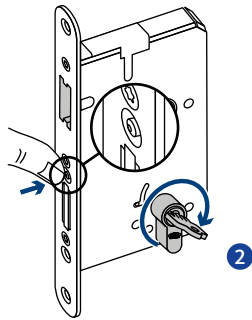

2

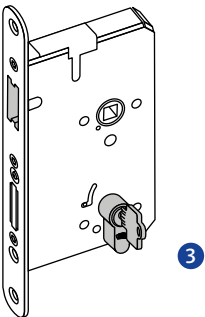

3

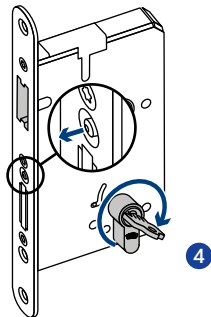

4

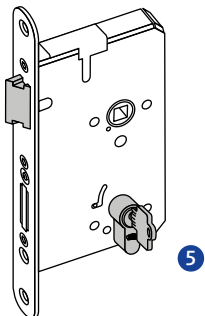

5

### Fallenfeststellung Serie 23 / Serie 21 Gesicherte Ausführung

**Hinweis:** Nicht für Feuer- und Rauchschutztüren zulässig

#### Funktion für Schlösser mit Wechsel:

Feststellung erzeugen:

- 1 Durch eine Wechselbetätigung mit dem Schlüssel die Falle einziehen und halten
- 2 Betätigungsknopf auf dem Stulp bis zum Anschlag eindrücken; Betätigungsknopf halten, dabei Wechselbetätigung beenden
- 3 Feststellung aktiviert

Feststellung aufheben:

- 4 Wechselbetätigung mit dem Schlüssel wiederholen; Betätigungsknopf muss in Ausgangsposition fahren
- 5 Falle wieder aktiviert

# Anschlusspläne

## Zustandsüberwachung – Serie 23

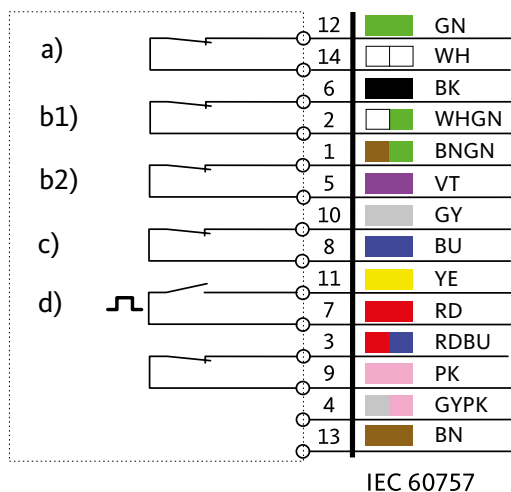

### Überwachungsfunktionen Serie 23

#### Anschlusswerte

Schaltleistung (max) 3 Watt  
 Schaltstrom DC (max) 100 mA  
 12 V DC/80 mA  
 24 V DC/40 mA

#### Hinweis!

Das Anschlusskabel (10 m) B 5490 0300 ist nicht im Lieferumfang enthalten und muss separat bestellt werden.

#### Zubehör (optional)

Schloss-Prüfgerät B 5371 0020

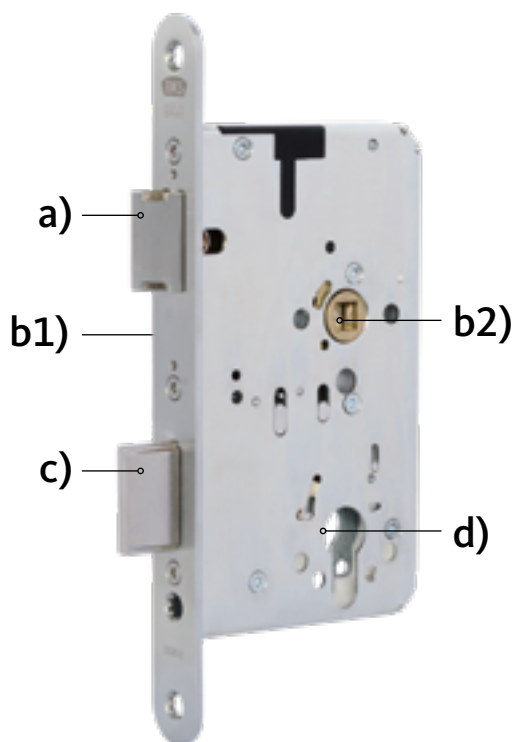

### Kontaktzustände des Schlosses in Grundstellung dargestellt:

- a) Falle ausgefahren
- b) Drücker nicht betätigt  
(b1: blechseitig; b2: deckenseitig)
- c) Riegel ausgefahren
- d) Zylinder in Schlüsselabzugstellung

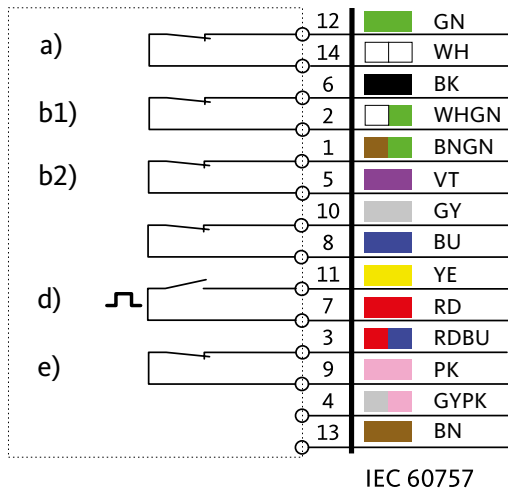

### Überwachungsfunktionen Serie 21

#### Anschlusswerte

Schaltleistung (max) 3 Watt  
 Schaltstrom DC (max) 100 mA  
 12 V DC/80 mA  
 24 V DC/40 mA

#### Hinweis!

Das Anschlusskabel (10 m) B 5490 0300 ist nicht im Lieferumfang enthalten und muss separat bestellt werden.

#### Zubehör (optional)

Schloss-Prüfgerät B 5371 0020

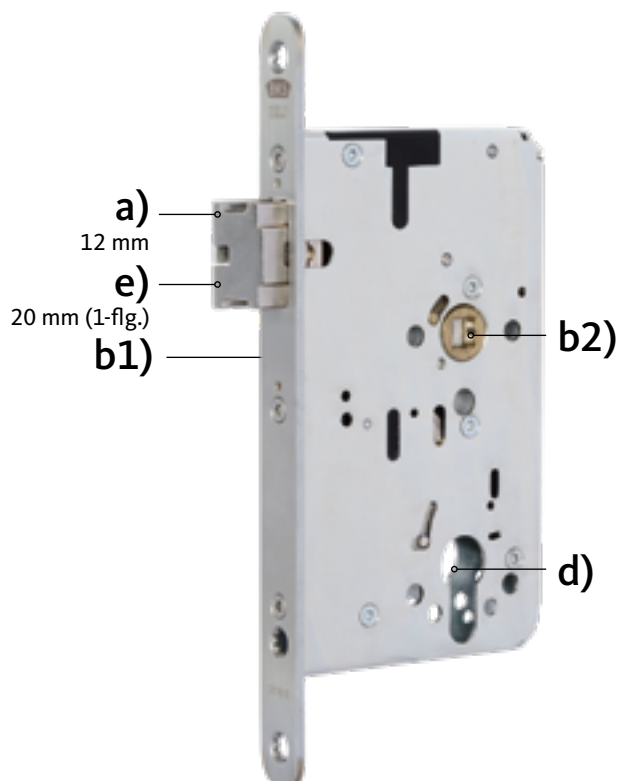

### Kontaktzustände des Schlosses in Grundstellung dargestellt:

- a) Fallenriegelposition 12 mm
- b) Drücker nicht betätigt  
 (b1: blechseitig; b2: deckenseitig)
- d) Zylinder in Schlüsselabzugstellung
- e) Fallenriegelsperre 20 mm (nur 1-flg.)

# Anschlusspläne

Zustandsüberwachung – elektrisch kuppelbare Schlösser B-217x / B-218x

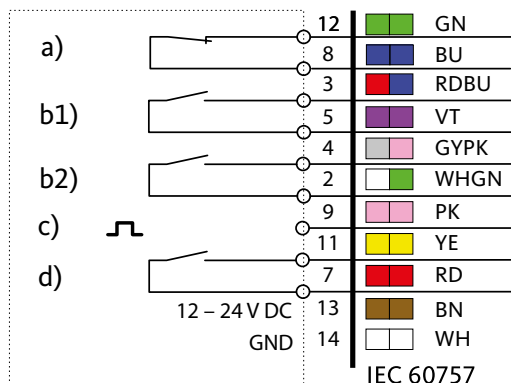

## EK-Schloss

Der Außendrücker wird elektrisch eingeschaltet, d. h., der Zutritt kann elektrisch gesteuert werden. Eine Steuerung über Türöffnertaster, Wechselsprechanlagen o. Ä. über Zeitschaltuhren oder ein Zutrittskontrollsystem ist möglich. Gleichzeitig werden die Zustände der einzelnen Schlosselemente über integrierte Schalter elektrisch abgefragt.

## Zubehör

**Im Lieferumfang nicht enthalten:**  
Anschlusskabel B 5490 0300,  
Länge 10 m (Typ LiYY 8 x 0,14 mm<sup>2</sup>)

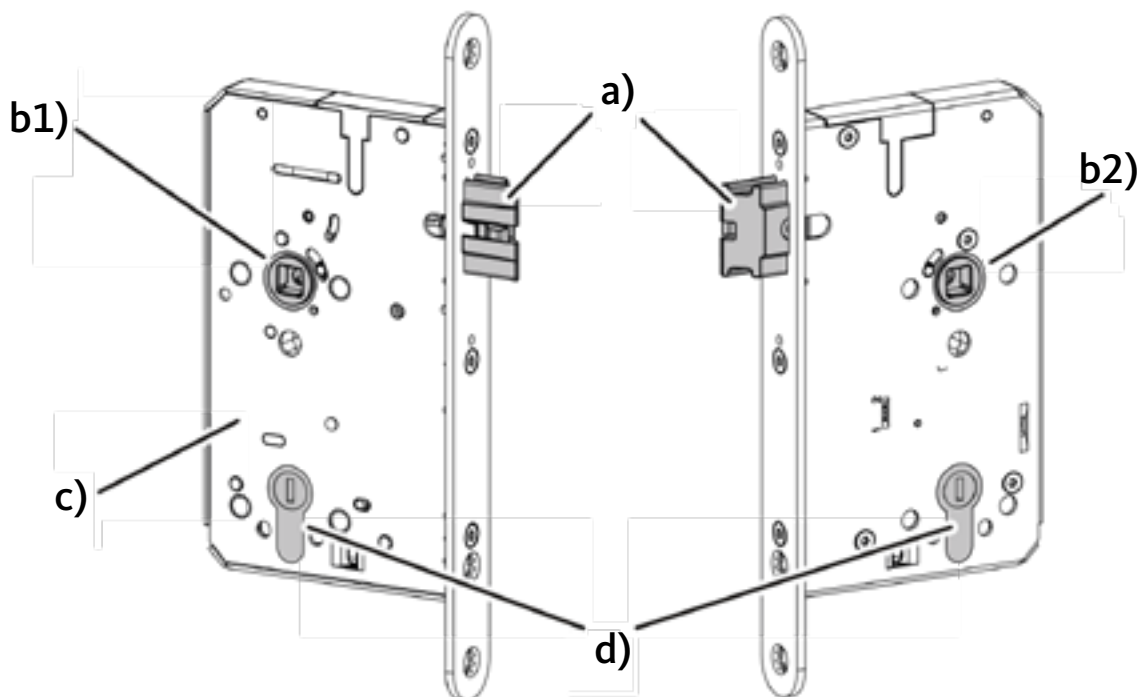

Technische Daten	
Nennspannung	12 V DC – 24 V DC
Stromaufnahme	max. 250 mA
Einschaltdauer	100 %
Kontaktbelastbarkeit	max. 30 V max. 500 mA





a,b1,b2,d:  
max 30V  
max 500mA

a)

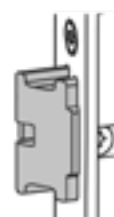
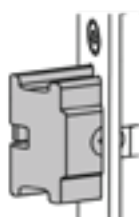

b1)

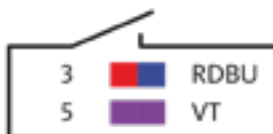

b2)

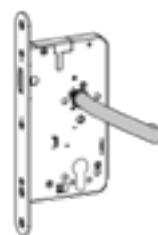

c)



9 PK

d)

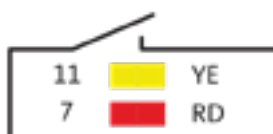
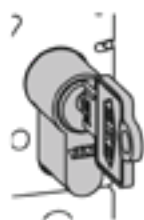

+12 - +24 V DC 13 BN  
GND 14 WH  
IEC 60757

# Anschlusspläne

Mehrfachverriegelungen elektrisch kuppelbar – SECURITY 21 EK 2170 / 2171 / 2178

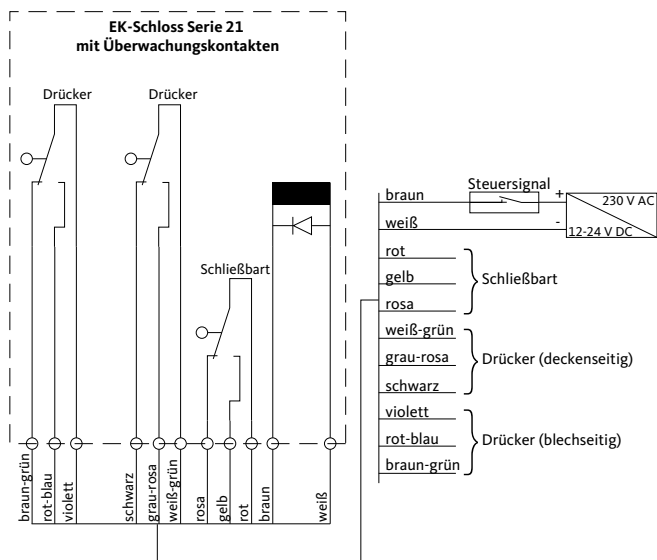

## SECURITY EK-Schloss

Der Außendrücker wird elektrisch eingeschaltet, d. h., der Zutritt kann elektrisch gesteuert werden. Eine Steuerung über Türöffnertaster, Wechselsprechanlagen o. Ä. über Zeitschaltuhren oder ein Zutrittskontrollsystem ist möglich. Gleichzeitig werden die Zustände der einzelnen Schlosselemente über integrierte Schalter elektrisch abgefragt. Im Notfall kann die Tür über den mechanischen Schließzylinder im Schloss geöffnet werden (z. B. bei Rettungsmaßnahmen durch die Feuerwehr).

## Funktionsbeschreibung

Zwei elektrisch voneinander unabhängige Mikroschalter überwachen und signalisieren die wichtigsten Öffnungs- bzw. Schließzustände. Es werden der Schließbart und der Drücker überwacht. Die Anschlussbelegung kann der nebenstehenden Grafik entnommen werden.

## Zubehör

### Im Lieferumfang enthalten:

Anschlusskabel (Typ LiYY 11 x 0,14 mm<sup>2</sup>)  
 B 5490 0300

## Schaltplan

vorgeschlossener Fallenriegel

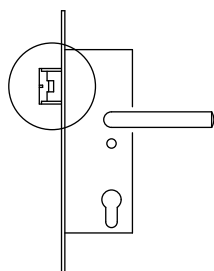

**Arbeitsstrom =**  
 Außendrücker stromlos entkoppelt  
**Ruhestrom =**  
 Außendrücker stromlos gekoppelt

Technische Daten	
Nennspannung	12 V DC – 24 V DC
Stromaufnahme	max. 250 mA
Einschaltdauer	100 %
Kontaktbelastbarkeit	30 V DC/2 A oder 125 V AC/1 A



# Anschlusspläne

Mehrfachverriegelungen mit Überwachungskontakten – SECURITY 2116 S / 2119 S

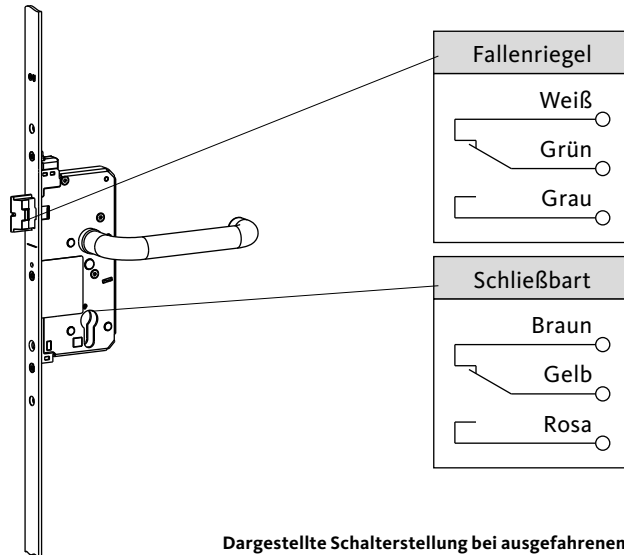

Dargestellte Schalterstellung bei ausgefahrenem Fallenriegel und nicht betätigtem Schließbart

Anschlussbelegung		
Aderfarbe	Funktion	
Weiß	Fallenriegel	NC
Grau		NO
Grün		C
Braun	Schließbart	NC
Rosa		NO
Gelb		C

Technische Daten	
Kontaktbelastbarkeit	30 V DC/2 A oder 125 V AC/1 A

## Zubehör

**Im Lieferumfang enthalten:**  
Anschlusskabel B 5490 0001,  
Länge 8 m (Typ LiYY 6 x 0,14 mm<sup>2</sup>)

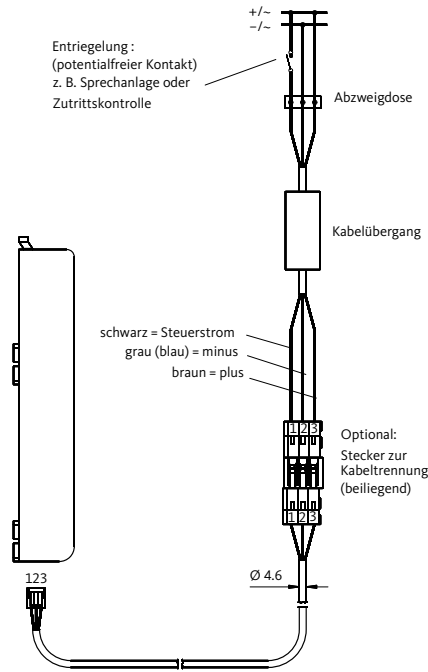

### A-Öffner K-18153-01-0-0

Es dürfen keine anderen Verbraucher (wie z. B. E-Öffner, Lampe etc.) parallel zum A-Öffner angeschlossen werden. Wenn ein weiterer Verbraucher benötigt wird, muss ein Relais zwischengeschaltet werden.

**Wichtig:** Es darf parallel zum Taster „Auf“ auch ein Schalter für „Dauerlauf“ eingebaut werden (Tagesfallenfunktion). Schaltzeit unbegrenzt.

### Zubehör

Das Anschlusskabel ist im Lieferumfang enthalten (ca. 6 m lang mit Stecker und Aderendhülsen)

ab Abzweigdose:  
 3-adriges Kabel  
 Außendurchmesser max. 6 mm  
 Leitungsdurchschnitt  
 bis 10 m Länge: 0.50 mm<sup>2</sup>  
 bis 40 m Länge: 0.75 mm<sup>2</sup>  
 bis 50 m Länge: 1.00 mm<sup>2</sup>  
 bis 75 m Länge: 1.50 mm<sup>2</sup>  
 bis 125 m Länge: 2.50 mm<sup>2</sup>  
 (nicht bei GU-BKS erhältlich)

Technische Daten	
Nennspannung	12 V AC/12 – 24 V DC (stabilisiert)
Stromaufnahme	max. 1 A
Schutzart	IP40
Hubkraft	max. 70 N





**Hinweise zum Gebrauch**

Produktinformationen

512

---

**Hinweise zur Produkthaftung**

Produktinformationen

514

---

**Normen und Vorschriften im Überblick**

Produktinformationen

516

# Hinweise zum Gebrauch

## Produktinformationen



1. Das Türblatt darf im Schlossbereich nicht bei eingebautem Schloss durchbohrt werden.

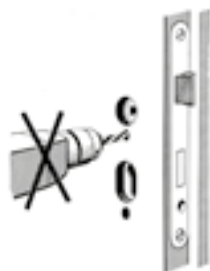

2. Der Drückerstift darf nicht mit Gewalt durch die Schlossnuss geschlagen werden.



3. Das Türblatt darf nicht am Drücker getragen werden.



4. Der Abstand zwischen Schlossstulp und Schließblech soll zwischen 3 und 6 mm betragen.

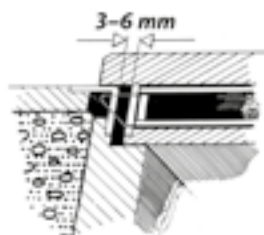

5. Schlossriegel und -falle dürfen nicht überstrichen bzw. überlackiert werden.



6. Der Drücker darf nur im normalen Drehsinn belastet werden. In Betätigungsrichtung darf auf den Drücker maximal nur eine Kraft von 150 N aufgebracht werden.



7. Das Schloss darf nur mit dazugehörigem Schlüssel und nicht mit artfremden Gegenständen geschlossen werden.

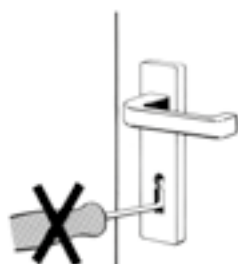

8. Der Schlossriegel darf bei offener Tür nicht vorgeschlossen sein.



9. Drücker und Schlüssel dürfen nicht gleichzeitig betätigt werden.



10. Bei Fluchttürschlössern darf kein Schlüssel im Schloss steckenbleiben.



11. Die Verwendung von mechanischen/mechatronischen Knäufzylindern ist im Einzelfall, anhand der Kompatibilitätsliste auf der Homepage, zu prüfen.

**Hinweis:**

Bei Verwendung von Stangengriffen darf es nicht zum Einklemmen von Hand/Fingern bei der Betätigung des Stangengriffes mit dem Knäufzylinder kommen. Auch die freie Bewegung der Türe muss gegeben sein.



12. Zweiflügelige Türen ohne beidseitige Panikfunktion (Vollpanik) dürfen nicht über den Standflügel aufgezwungen werden.

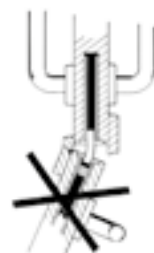





13. Sobald Spuren von Gewalteinwirkung sichtbar sind, muss das Schloss ersetzt werden.

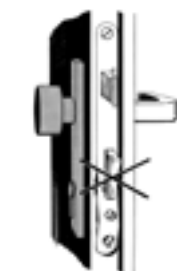

14. Schlösser sind mindestens 1x jährlich zu fetten.



Beim Gebrauch von BKS-Schlössern und Beschlügen sind diese Hinweise zu beachten!

### Haftungsausschluss

Die Produkte aus dem Hause BKS werden ständig wachsenden Marktbedürfnissen angepasst und weiterentwickelt. Des Weiteren behalten wir uns Änderungen, die dem technischen Fortschritt dienen, vor.

Diese Notwendigkeiten basieren auf:

- technischer Weiterentwicklung
- Änderung und Anpassung im Produktprogramm
- Anpassung an veränderte Gesetze und technische Normen

Den Inhalt unserer Unterlagen haben wir mit größtmöglicher Sorgfalt zusammengestellt. Dennoch bitten wir um Verständnis, dass wir für alle Auswirkungen und eventuelle Irrtümer bei der Darstellung und Beschreibung der Produkte keine Haftung übernehmen.

Vielen Dank für Ihr Verständnis.

# Hinweise zur Produkthaftung

## Produktinformationen



Gemäß der im Produkthaftungsgesetz definierten Haftung des Herstellers für seine Produkte sind die nachfolgenden Informationen über Schlösser zu beachten.

Die Nichtbeachtung entbindet uns von unserer Haftungspflicht.

### 1. Produktinformation und bestimmungsgemäße Verwendung

Ein Schloss hat in der Regel die Aufgabe, eine Tür zu verschließen und sie zu versperren. Einfache Schlosskonstruktionen dienen nur dem Verschließen. Darunter versteht man das Geschlossenhalten einer Tür derart, dass sie durch Zug oder Druck nicht geöffnet werden kann, andererseits auf einfache Art und Weise, etwa durch Drückerbetätigung, zu öffnen ist. Die Schlossfalle – meist nur Falle genannt – dient dem Verschließen.

Unter dem Versperren versteht man das Sichern der geschlossenen Tür durch mindestens einen aus dem Türschloss herausfahrenden Schlossriegel oder durch das Blockieren eines Fallenriegels, der in die entsprechende Ausnehmung der Zarge bzw. des Schließblechs eingreift.

Der Schlossriegel muss in seiner herausgefahrenden Stellung gegen Zurückdrücken blockiert sein. Ferner muss das Öffnen der Tür ohne passenden Schlüssel wirksam erschwert sein.

Versperrt werden darf nur in vorher bereits geschlossenem Zustand der Tür.

Zylinderbefestigungsschrauben sind auf Dornmaßlänge abzustimmen oder anzupassen.

Ein Einsteckschloss ist ein Schloss, das in eine Ausnehmung im Türblatt (Schloss tasche) eingesteckt und verschraubt wird.

Zur Sicherstellung des bestimmungsmäßigen Gebrauchs muss Folgendes beachtet werden:

- Schlösser, Schließbleche, Türbeschläge, Befestigungsmittel und Schließzylinder müssen zueinander passend ausgewählt werden.
- Für die ordnungsgemäße Installation, die Wartung und ggf. den Austausch ist der aktuelle „Stand der Technik“ heranzuziehen. Dieser ist dokumentiert in Normen über diese Produkte und in Anleitungen oder Katalogen der Hersteller.

Bei Schlössern für Fluchttüren oder bei Sonderschlössern darf in der Regel die Schlüsselbenutzung nicht gleichzeitig mit der Betätigung des Türbeschlags (z. B. des Türdrückers) erfolgen.

Schlösser für Fluchttüren oder Sonderschlösser können nur dann mit Schließzylindern mit sog. Drehhandhabe (z. B. Knaufzylindern) kombiniert werden, wenn dies vom Schlosshersteller als vertraglich bestätigt wird. Üblicherweise wird unterstellt, dass nur Schlüsselinhaber zur Betätigung des Schlosses über den Schlüssel berechtigt sind, d. h., die Betätigung eines Schlosses über einen Knaufzylinder (also ohne Schlüssel) wird nicht als Normalfall angesehen.

Das gleichzeitige Zurückziehen der Falle und des vorgeschlossenen Schlossriegels nur durch Betätigung des Türdrückers ist ein Sonderfall und darf nicht die „übliche“ Schlüsseldrehung zum Zurückziehen des Schlossriegels ersetzen.

Schließzylinder können nur dann vorbehaltlos in Schlösser eingebaut werden, wenn sie einer Maßnorm (DIN 18252) unterliegen und solche Schlösser ausdrücklich für Schließzylinder nach dieser Norm vorgerichtet sind.

In allen anderen Fällen muss sich der Hersteller, Händler, Verarbeiter oder Verbraucher solcher Schlösser Gewissheit verschaffen, dass der von ihm ausgewählte Schließzylinder für den Einbau und für die vorgesehene Verwendung geeignet ist.

Zwingende Rechtsvorschriften und Herstellerangaben müssen beachtet werden. Beispielsweise dürfen in Panikschlössern keine Schließzylinder mit Knauf, Drehknauf oder einem ähnlichen Griff eingebaut werden.

Allgemeine Begriffe, soweit diese nicht in Katalogseiten, Prospekten, Preislisten oder im Internet erläutert werden, sind in den für diese Produkte relevanten Normen (z. B. DIN 18250, DIN 18251, DIN 18252, DIN 18255, DIN 18257, DIN 18273, EN 179, EN 1125, EN 1303, EN 1906, EN 12209) erläutert. Abweichungen von der jeweils relevanten Norm sind bei der Bestellung anzugeben.

### 2. Fehlgebrauch

Ein Fehlgebrauch, also eine nicht bestimmungsgemäße Produktnutzung von Schlössern, liegt beispielsweise vor, wenn

- durch das Einbringen von fremden Gegenständen in das Schloss oder in das Schließblech der einwandfreie Gebrauch verhindert wird.
- ein Ein- oder Angriff an dem Schloss oder Schließblech vorgenommen wird, welcher eine Veränderung des Aufbaus, der Wirkungsweise oder der Funktion zur Folge hat.
- zum Offenhalten der Tür der Schlossriegel vorgeschlossen wird.
- die Verschlusselemente funktionshindernd montiert oder nachbehandelt (z. B. lackiert) werden.
- eine über die normale Handkraft hinausgehende Last auf die Drücker-Verbindung gebracht wird.
- nicht dazugehörige, z. B. maßlich abweichende oder falsche Schlüssel verwendet werden.
- eine Erweiterung oder Verringerung des geforderten Türspalts beim Nachstellen der Scharniere oder beim Absenken der Tür entsteht.
- eine nicht dafür zugelassene Doppelflügeltür über den Standflügel geöffnet wird.
- beim Schließen von Türen zwischen Türblatt und Zarge gegriffen wird.
- eine gleichzeitige Drücker- und Schlüsselbetätigung erfolgt.



### 3. Produktleistungen

Sofern die Produktleistungen nicht in unseren Katalogen, Prospekten, Preislisten, Leistungsbeschreibungen etc. konkret festgelegt sind, müssen die Anforderungen mit uns vereinbart werden.

Richtungsweisend hierfür sind die relevanten Normen (z. B. DIN 18250, DIN 18251, DIN 18252, DIN 18255, DIN 18257, DIN 18273, EN 179, EN 1125, EN 1303, EN 1906, EN 12209).

In diesen Normen sind die Grundanforderungen und Zusatzanforderungen festgelegt.

Die Gebrauchstauglichkeit von Schlössern ist u. a. abhängig von Betätigungshäufigkeit, Betätigungsweise, Umgebungseinflüssen und Pflege.

Schloss, Schließblech, Türbeschlag, Schließzylinder und Schlüssel sind zu ersetzen, sobald trotz ordnungsgemäßer Wartung Störungen auftreten.

Gleiches gilt nach Versuchen, Schlösser und ihr Zubehör mit Gewalt zu überwinden (Einbruchversuche).

### 4. Produktwartung

Schlösser sind mindestens einmal jährlich – je nach Beanspruchung auch öfter – mit geeigneten Schmiermitteln zu schmieren. Türbeschlag, Schließblech und Schließzylinder sind auf ihren ordnungsgemäßen Zustand und ihre Befestigung zu überprüfen. Es dürfen nur solche Reinigungsmittel verwendet werden, die keine korrosionsfördernden Bestandteile enthalten.

### 5. Informations- und Instruktionspflichten

Zur Erfüllung der Informations- und Instruktionspflichten nach dem Produkthaftungsgesetz stehen den Fachhändlern, Schlüsseldiensten, Architekten, Planern, Verarbeitern und Benutzern folgende Unterlagen und Dienste auf Anforderung zur Verfügung:

- Kataloge, Prospekte
- Ausschreibungstexte, Angebotsunterlagen, Schließpläne
- die relevanten Normen, z. B. DIN 18250, DIN 18251, DIN 18252, DIN 18255, DIN 18257, DIN 18273, EN 179, EN 1125, EN 1303, EN 1906, EN 12209 (Alleinverkauf durch Beuth Verlag GmbH, Berlin 30)
- Anleitung für den Einbau, Bedienung und Pflege

Zur Auswahl von Schlössern sowie zum Einbau, zur Bedienung und zur Pflege sind

- Architekten und Planer gehalten, alle erforderlichen Produktinformationen von uns anzufordern und zu beachten.
- Fachhändler gehalten, die Produktinformationen und Hinweise in den Preislisten zu beachten und insbesondere alle erforderlichen Anleitungen von uns anzufordern und an die Verarbeiter weiterzugeben.
- Verarbeiter gehalten, alle Produktinformationen zu beachten und insbesondere Bedienungs- und Pflegeanleitungen von uns anzufordern und an die Auftraggeber und Benutzer weiterzugeben.

# Normen und Vorschriften im Überblick

## Produktinformationen



Für Türen und Produkte, die damit in Verbindung stehen, gibt es die verschiedensten Normen und Vorschriften. Die wichtigsten sind im Folgenden aufgeführt:

### DIN 107

Bezeichnung mit links oder rechts im Bauwesen

### DIN 1080, Teil 1

Begriffe, Formelzeichen und Einheiten im Bauingenieurwesen, Grundlagen

### DIN 4102, Teil 5 + 18

Teil 5: Brandverhalten von Baustoffen und Bauteilen;  
Feuerschutzabschlüsse, Abschlüsse in Fahrstachtwänden und gegen Feuer widerstandsfähige Verglasungen  
Teil 18: Brandverhalten von Baustoffen und Bauteilen;  
Feuerschutzabschlüsse; Nachweis der Eigenschaft „selbstschließend“ (Dauerfunktionsprüfung)

### DIN 18055

Fenster; Fugendurchlässigkeit, Schlagregendichtheit und mechanische Beanspruchung; Anforderungen und Prüfungen

### DIN 18082, Teil 1 + 3

Teil 1: Feuerschutzabschlüsse, Stahltüren T30-1, Bauart A  
Teil 3: Feuerschutzabschlüsse, Stahltüren T30-1, Bauart B

### DIN 18095 Teil 1 + 2

Teil 1: Türen; Rauchschutztüren; Begriffe und Anforderungen  
Teil 2: Türen; Rauchschutztüren; Bauartprüfung der Dauerfunktionstüchtigkeit und Dichtheit

### DIN 18100

Türen; Wandöffnungen für Türen; Maße entsprechend DIN 4172

### DIN 18101

Türen, Türen für den Wohnungsbau; Türblattgrößen, Bandsitz und Schlosssitz; gegenseitige Abhängigkeit der Maße

### DIN 18111, Teil 1

Türzargen, Stahlzargen, Standardzargen für gefälzte Türen

### DIN 18250

Einsteckschlösser für Feuerschutzabschlüsse

### DIN 18251

Schlösser; Einsteckschlösser für Türen

### DIN 18252

Schließzylinder für Türschlösser; Begriffe, Benennungen

### DIN 18255

Baubeschläge; Türdrücker, Türschilder und Türrosetten – Begriffe, Maße, Anforderungen

### DIN 18257

Baubeschläge; Schutzbeschläge – Begriffe, Maße, Anforderungen, Prüfungen und Kennzeichnungen

### DIN 18273

Baubeschläge; Türdrückergarnituren für Feuerschutztüren und Rauchschutztüren – Begriffe, Maße, Anforderungen und Prüfungen

### DIN 18357

VOB Verdingungsordnung für Bauleistungen Teil C: Allgemeine Technische Vertragsbedingungen für Bauleistungen (ATV), Beschlagsarbeiten

### DIN 18361

VOB Verdingungsordnung für Bauleistungen Teil C: Allgemeine Technische Vertragsbedingungen für Bauleistungen (ATV), Verglasungsarbeiten

### DIN 68706 Teil 1

Innentüren aus Holz und Holzwerkstoffen, Sperrtürlätter, Begriffe, Vorzugsmaße, Konstruktionsmerkmale

### EN 179

Notausgangsverschlüsse mit Drücker oder Stoßplatte

### EN 1125

Paniktürverschlüsse mit horizontaler Betätigungsstange

### EN 1154

Türschließmittel mit kontrolliertem Schließablauf

### EN 1303

Baubeschläge – Schließzylinder für Schlösser – Anforderungen und Prüfverfahren

### EN 1627

Fenster, Türen, Abschlüsse – Einbruchhemmung – Anforderungen und Klassifizierung

### EN 1628

Fenster, Türen, Abschlüsse – Einbruchhemmung – Prüfverfahren für die Ermittlung der Widerstandsfähigkeit unter statischer Belastung

### EN 1629

Fenster, Türen, Abschlüsse – Einbruchhemmung – Prüfverfahren für die Ermittlung der Widerstandsfähigkeit unter dynamischer Belastung

### EN 1630

Fenster, Türen, Abschlüsse – Einbruchhemmung – Prüfverfahren für die Ermittlung der Widerstandsfähigkeit gegen manuelle Einbruchversuche

### EN 1634 Teil 1 + 3

Feuerwiderstandsprüfungen für Tür- und Abschlusseinrichtungen  
Teil 1: Feuerschutzabschlüsse  
Teil 3: Rauchschutzabschlüsse

### EN 1906

Baubeschläge, Türdrücker, und Türknäufe – Anforderungen und Prüfverfahren





## Allgemeine Informationen

Inhaltsverzeichnis .....	7
Service, Planung, Seminare .....	8
<b>Bestellen leicht gemacht</b>	
Der Weg durch den Katalog .....	10
Materialien und Oberflächen.....	12
Piktogramme einfach erklärt .....	13

## Schloss- und Beschlagkombinationen

Einflügelige Türen mit Normalfunktion.....	15
Zweiflügelige Türen mit Normalfunktion.....	16
Einflügelige Türen mit Panikfunktion nach EN 179.....	18
Einflügelige Türen mit Panikfunktion nach EN 1125 .....	20
Zweiflügelige Türen mit Panikfunktion nach EN 179.....	22
Zweiflügelige Türen mit Panikfunktion nach EN 1125 .....	24
Sonderanwendungen .....	26
Kombination NE 100 .....	28
Kombination NEO 400 .....	32
Kombination NE 120 .....	36
Kombination NEO 420 .....	40
Kombination NZA 150 .....	44
Kombination NZO 400.....	48
Kombination NZA 190 .....	52
Kombination NZA 110 .....	56
Kombination NZA 170.....	60
Kombination PE 100 .....	64
Kombination PEO 400.....	68
Kombination PES 100 .....	72
Kombination PE 120 .....	76
Kombination PE 210 .....	80
Kombination PEO 420.....	84
Kombination PES 120 .....	88
Kombination PE 105 .....	92
Kombination PEO 405.....	96
Kombination PES 105 .....	100
Kombination PE 125 .....	104
Kombination PEO 425.....	108
Kombination PES 125 .....	112
Kombination PZA 110 .....	116
Kombination PZO 110.....	120
Kombination PZAS 110.....	124
Kombination PZA 170 .....	128
Kombination PZO 170.....	132
Kombination PZA 210 .....	136
Kombination PZAS 170.....	140
Kombination PZA 115.....	144
Kombination PZO 115.....	148
Kombination PZAS 115.....	152
Kombination PZA 175 .....	156
Kombination PZO 175.....	160
Kombination PZAS 175.....	164

## Sonderanwendungen

Höher gelegte Fluchttürfunktion am Standflügel .....	168
Höher gelegte Fluchttürfunktion am Gangflügel.....	169
Fluchttürverriegelung .....	170
Kindergartenlösung.....	171
Zutrittskontrolle.....	172
Automatische Türfunktion .....	173
Fluchttürverriegelung – zweiflügelig.....	174
Kindergartenlösung – zweiflügelig .....	175
Zutrittskontrolle – zweiflügelig.....	176
Automatische Türfunktion – zweiflügelig.....	177

## Schlösser und Mehrfachverriegelungen

Inhaltsverzeichnis .....	179
Produktmerkmale .....	180

### Manuell verriegelnde Verschlusssysteme – Einsteckschlösser

Zimmertürschloss 0215 .....	184
Zimmertürschloss 0415 .....	186
Objektschloss B-0515 .....	188
Objektschloss B-0515 mit Flüsterfalle .....	190
Objektschloss B-0715 .....	192
Behördenschloss B-0615 .....	194
Behördenschloss B-0615 mit Flüsterfalle .....	196
Riegelschloss B 1308 .....	198
Fallenschloss B 1307 .....	200
Pendeltürschloss B-0055 .....	202
Schiebetürschloss 0353 .....	204
Schiebetürschloss 0371 / 0372 .....	206
Schiebetürschloss 0375 .....	208
Schiebetürschloss 0381 .....	210
Schiebetürschloss 0393 .....	212
Haustürschloss B-0024 .....	214
Feuerschutztürschloss B-1206 .....	216
Sicherheitstürschloss B-6306 .....	218
Feuerschutztürschloss B-1125 .....	220
Feuerschutztürschloss B 2327 .....	222
Feuerschutztürschloss B-2338 .....	224
Strahlenschutztürschloss B 6043 .....	226

### Manuell verriegelnde Verschlusssysteme – Einsteckschlösser mit Panikfunktion – Serie 23

Panikschloss B-2320 .....	228
Panikschloss B-2321 .....	230
Panikschloss B-2322 .....	232
Panikschloss B-2323 .....	234
Panikschloss B-2324 .....	236
Panikschloss B-2325 .....	238
Panikschloss B-2326 .....	240
Panikschloss B-2327 .....	242
Panikschloss B 2328 .....	244
Panikschloss B-2330 .....	246
Panikschloss B-2331 .....	248
Panikschloss B-2332 .....	250
Panikschloss B-2333 .....	252
Panikschloss B-2334 .....	254
Panikschloss B-2335 .....	256
Panikschloss B-2336 .....	258
Panikschloss B-2337 .....	260
Panikschloss B-2340 .....	262
Panikschloss B-2341 .....	264
Panikschloss B-2344 .....	266
Panikschloss B-2346 .....	268
Panikschloss B-2348 .....	270
Panikschloss B-2349 .....	272
Schloss B-2368 .....	274

Treibriegelschloss B 2390 / B 2396 Flachstulp .....	276
Treibriegelschloss B 2390 / B 2396 Winkelstulp .....	278
Treibriegelschloss B 2391 .....	280
Treibriegelschloss B 2392 Flachstulp .....	282
Treibriegelschloss B 2392 Winkelstulp .....	284
Motorisches Treibriegelschloss B-2393 .....	286
Gesichertes Treibriegelschloss B 2394 .....	288
Gesichertes Treibriegelschloss B 2397 .....	290
Treibriegelschloss B 2495 .....	292

### Selbstverriegelnde Verschlusssysteme –

#### Einsteckschlösser – Serie 21

Einsteckschloss B-2168 .....	294
Haustürschloss B-2154 .....	296

### Selbstverriegelnde Verschlusssysteme –

#### Einsteckschlösser mit Panikfunktion – Serie 21

Panikschloss B-2100 .....	298
Panikschloss B-2101 .....	300
Panikschloss B-2102 .....	302
Panikschloss B-2103 .....	304
Panikschloss B-2106 .....	306
Panikschloss B-2107 .....	308
Panikschloss B-2110 .....	310
Panikschloss B-2111 .....	312
Panikschloss B-2112 .....	314
Panikschloss B-2113 .....	316
Panikschloss B-2116 .....	318
Panikschloss B-2166 .....	320
Panikschloss B-2117 .....	322
Haustürpanikschloss B-2154 .....	324
Elektrisch verriegeltes Panikschloss B-2120 .....	326
Elektrisch verriegeltes Panikschloss B-2126 .....	328
Panikmotorschloss B-2156 .....	330
Panikmotorschloss B-2157 .....	332
Elektrisch kuppelbares Panikschloss B-2170 .....	334
Elektrisch kuppelbares Panikschloss B-2171 .....	336
Elektrisch kuppelbares Schloss B-2175 .....	338
Elektrisch kuppelbares Panikschloss B-2180 .....	340
Elektrisch kuppelbares Panikschloss B-2181 .....	342
BKSremote Panikschloss B-2160 .....	344
BKSremote Panikschloss B-2161 .....	346
Treibriegelschloss B 2189 Lappenstulp .....	348
Treibriegelschloss B 2189 Winkelstulp .....	350
Treibriegelschloss B 2190 Flachstulp .....	352
Treibriegelschloss B 2190 Winkelstulp .....	354
Motorisches Treibriegelschloss B-2193 .....	356

### Selbstverriegelnde Verschlusssysteme –

#### Mehrfachverriegelungen – Serie 21

SECURY 2178 EK .....	358
----------------------	-----



## Selbstverriegelnde Verschlussysteme –

### Mehrfachverriegelungen mit Panikfunktion – Serie 21

SECURY 2110.....	360
SECURY 2111.....	362
SECURY 2112.....	364
SECURY 2113.....	366
SECURY 2116.....	368
SECURY 2119.....	370
SECURY 2166.....	372
SECURY 2169.....	374
SECURY 2170 EK.....	376
SECURY 2171 EK.....	378
SECURY 2116 EVP / SECURY 2116 S EVP.....	380

### Zubehör – Schlösser

Zargenschutzfalle B-9045 / Obenverriegelung Adapter.....	382
Schalt Schloss B 1595.....	383
Schnappriegelschloss B 1795 / B 1796.....	384
Schalt Schloss B 1895.....	385
Umlenkschloss B 2598.....	386
Türkanriegel B-1898 / Falztreibriegelschloss B 1899.....	387
Stulpverlängerung SECURY 21 /	
Drehmoment-Schraubendreher.....	388
Mitnehmerklappe MNK 8642.....	389

### Zubehör – Schließbleche

Sicherheits-Winkelschließblech S204 / S241.....	390
SECUR-Schließblech 2808 / Winkelschließblech 2809.....	391
Winkelschließblech S400 / S401.....	392
Lappenschließblech S403 / Winkelschließblech S411.....	393
Riegelschließblech B 9000 / Schließblech S413.....	394
U-Schließblech 2828 / Schließblech S448.....	395
Winkelschließblech B 9000.....	396
Lappenschließblech B 9000.....	397
Lappenschließblech B 9000 / Flachschießblech B-9000.....	398
Flachschießblech B-9000.....	399
Lappenschließblech B-9000.....	400
Lappenschließblech B-9000 / Winkelschließblech B-9000.....	401
Flachschießblech B-9000 / Lappenschließblech B-9000.....	402
Lappenschließblech 9-49431 /	
Riegelschaltkontakt 6-38426.....	403
Schließleisten SECURY 21.....	404
Schließleisten SECURY 21 EVP.....	405
Schließplatten.....	406
Verdeckt liegende Schließplatten.....	407
Winkelschließplatte 9-38551.....	408
Lappenschließblech B 9000.....	409

### Zubehör – Verschiedenes

Treibriegelstange B 9006.....	410
Treibriegelstange B 9006 /	
Rohr mit Verriegelungsfeder B 9036.....	411
Bodenmulde B 9009 / B-0028.....	412
Bodenbuchse B-9003 / Stangenführungsplatte B 9019.....	413
GU-BKS Elektrotüröffner ET 8.....	414
GU-BKS Elektrotüröffner ET 8 METÖ.....	416

Steuerungen / Notstrompufferung.....	418
I/O-Modul / Notstrompufferung.....	419
Funksender / Funkempfänger.....	420
Funkhandsender / I/O-Wandmodul.....	421
Fluchttüröffner B 5465.....	422
SECUREconnect / Kabelübergang.....	423
Kabelübergänge.....	424
Überwachungskontakte.....	425
Überwachungskontakte / Notstrompufferung.....	426
Anschlusskabel / A-Öffner.....	427

## Beschläge für Fluchttüren nach EN 1125

Inhaltsverzeichnis.....	429
Elektrisch verriegelte Touch Bar (EVT).....	430
Druckstange B-7441.....	432
Druckstange B-7443 mit Kurzschild.....	434
Stangengriff mit Schild.....	436
Stangengriff gekröpft B-7403 mit Schild.....	440
Stangengriff-Sets B 7130.....	442
Stangengriff B 7130.....	445
Druckstange B 7131.....	449
Stangengriff B 7130 / Druckstange B 7131 – Zubehör.....	452

### Zubehör – Beschläge

Vierkantstifte / Schrauben.....	454
Montagezubehör / Stangengriffkontakt B 9032.....	457

## Fluchttürsicherung

Inhaltsverzeichnis.....	459
-------------------------	-----

### Fluchttürsteuerungen

Fluchttürsteuerungen FTNT10.....	460
Fluchttürsteuerungen FTNTAP.....	462
I/O-Module IO10 AP / IO5 UP.....	464
Fluchttürsteuerungen FTNT10 / FTNT20.....	465
Schlüsseltaster ST10 / ST20.....	465
Codetastatur B 5580.....	466

### Verriegelungselemente

Fluchttüröffner.....	468
Haftmagnete.....	469

### Zubehör für Fluchttürsteuerungen

Aufputzgehäuse / Rahmen / Abdeckungen.....	470
Netzteile / Zubehör.....	471

### Visualisierung

BKS-NET-Systemsoftware.....	472
-----------------------------	-----

### Systemmanagement

BKS-NET-Systemmanagement.....	474
Bus-Komponenten.....	475



## Technische Informationen

Inhaltsverzeichnis ..... 477

### Normen im Überblick

Klassifizierungsschlüssel EN 179 ..... 478

Klassifizierungsschlüssel EN 1125 ..... 479

Klassifizierungsschlüssel EN 12209 ..... 480

Klassifizierungsschlüssel EN 14846 ..... 482

Türen in Flucht- und Rettungswegen

nach EN 179 und EN 1125 ..... 484

Mit Produkten der GU-Gruppe auf der sicheren Seite ..... 486

Die Kennzeichnung gemäß der BauPVO ..... 487

### Funktionsbeschreibungen

Fluchttürfunktion – doppelt wirkend ..... 488

Fluchttürfunktion – einfach wirkend ..... 489

Fluchttürfunktion – für auswärts öffnende Türen ..... 490

Fluchttürfunktion – für einwärts öffnende Türen ..... 491

Fluchttürfunktion – Umschaltfunktion B ..... 492

Fluchttürfunktion – Schließzwangfunktion C ..... 493

Fluchttürfunktion – Durchgangsfunktion D ..... 494

Fluchttürfunktion – Wechselfunktion E ..... 495

Fluchttürfunktion – Panik-Riegelfunktion P ..... 496

Obenverriegelung am Gangflügel und Standflügel ..... 497

Zwängung bei zweiflügeligen Türen /

Schweizer Rundzylinder ..... 498

Umlegbare Falle Serie 23 /

Umlegbarer Fallenriegel Serie 21 / Zargenschutzfalle ..... 499

Umlegbare Panikfunktion Serie 23 / Serie 21 ..... 500

Fallenfeststellung Serie 23 / Serie 21 ..... 501

### Anschlusspläne

Zustandsüberwachung – Serie 23 ..... 502

Zustandsüberwachung – Serie 21 ..... 503

Zustandsüberwachung –

elektrisch kuppelbare Schlösser B-217x / B-218x ..... 504

Mehrfachverriegelungen elektrisch kuppelbar –

SECURY 21 EK 2170 / 2171 / 2178 ..... 506

Mehrfachverriegelungen mit Überwachungskontakten –

SECURY 2116 S / 2119 S ..... 508

A-Öffner-Set für SECURY-Mehrfachverriegelungen ..... 509

## Wissenswertes

Inhaltsverzeichnis ..... 511

Hinweise zum Gebrauch ..... 512

Hinweise zur Produkthaftung ..... 514

Normen und Vorschriften im Überblick ..... 516

Gesamtinhaltsverzeichnis ..... 518

Haftungsausschluss / Urheberhinweis / Bildnachweis ..... 522



## Hinweischarakter der technischen Informationen, Haftungsausschluss

Die technischen Unterlagen stellen allgemeine Hinweise aufgrund unserer Erfahrungen und Prüfungen dar und berücksichtigen nicht den konkreten Anwendungsfall. Sie dienen lediglich allgemeinen Informationszwecken und dürfen nur für eine erste Orientierung, nicht aber als Grundlage einer Entscheidung verwendet werden. Sie entsprechen dem Stand zum Zeitpunkt des Drucks des Kataloges. Die hier gemachten Angaben erfolgen nach bestem Wissen, jedoch unverbindlich. Sie sind auf die jeweiligen Bauobjekte, Verwendungszwecke und die besonderen örtlichen Beanspruchungen abzustimmen. Aufgrund von Weiterentwicklungen, aber auch, um aktuelle Entwicklungen zu berücksichtigen und Druckfehler oder anderweitige Versehen auszuschließen, finden Sie die verbindlichen technischen Unterlagen in jeweils aktueller Fassung unter [www.g-u.com](http://www.g-u.com). Verwenden Sie ausschließlich die aktuellsten technischen Unterlagen.

Die in der Veröffentlichung dargestellten Produktabbildungen können, insbesondere aufgrund technischer Verbesserungen, vom Original abweichen. Auch hier verweisen wir auf die aktuellen Informationen auf der genannten Internetseite.

## Urheberhinweis

© Sämtliche Bilder und Texte in dieser Veröffentlichung sind urheberrechtlich geschützt. Soweit nicht am Bild anderweitig aufgeführt, stehen die Rechte der Unternehmensgruppe Gretsch-Unitas zu. Jede Verwendung urheberrechtlich geschützten Materials ohne Zustimmung der Rechteinhaber ist unzulässig.

## Bildnachweis

Seite 510: Globe with streaks of light zur Verfügung gestellt von Photographer's Choice RF / Getty Images

## Herausgeber

Gretsch-Unitas GmbH Baubeschläge  
Johann-Maus-Str. 3  
71254 Ditzingen  
Deutschland  
Tel. +497156 301-0  
Fax +497156 301-293  
[www.g-u.com](http://www.g-u.com)





FENSTERTECHNIK  
TÜRTECHNIK  
AUTOMATISCHE EINGANGSSYSTEME  
GEBÄUDEMANAGEMENTSYSTEME

Gretsch-Unitas GmbH  
Baubeschläge  
Johann-Maus-Str. 3  
71254 Ditzingen  
Deutschland  
Tel. +49 7156 301-0  
Fax +49 7156 301-77980

BKS GmbH  
Heidestr. 71  
42549 Velbert  
Deutschland  
Tel. +49 2051 201-0  
Fax +49 2051 201-9733

Gretsch-Unitas AG  
Industriestr. 12  
3422 Rüdtilgen  
Schweiz  
Tel. +41 34 44845-45  
Fax +41 34 44562-49

GU Baubeschläge Austria GmbH  
Mayrwiesstr. 8  
5300 Hallwang  
Österreich  
Tel. +43 662 664830  
Fax +43 662 664830-301

[www.g-u.com](http://www.g-u.com)

Vorsprung mit System

